

BRILLIANT®

CATÁLOGO

13va Edición

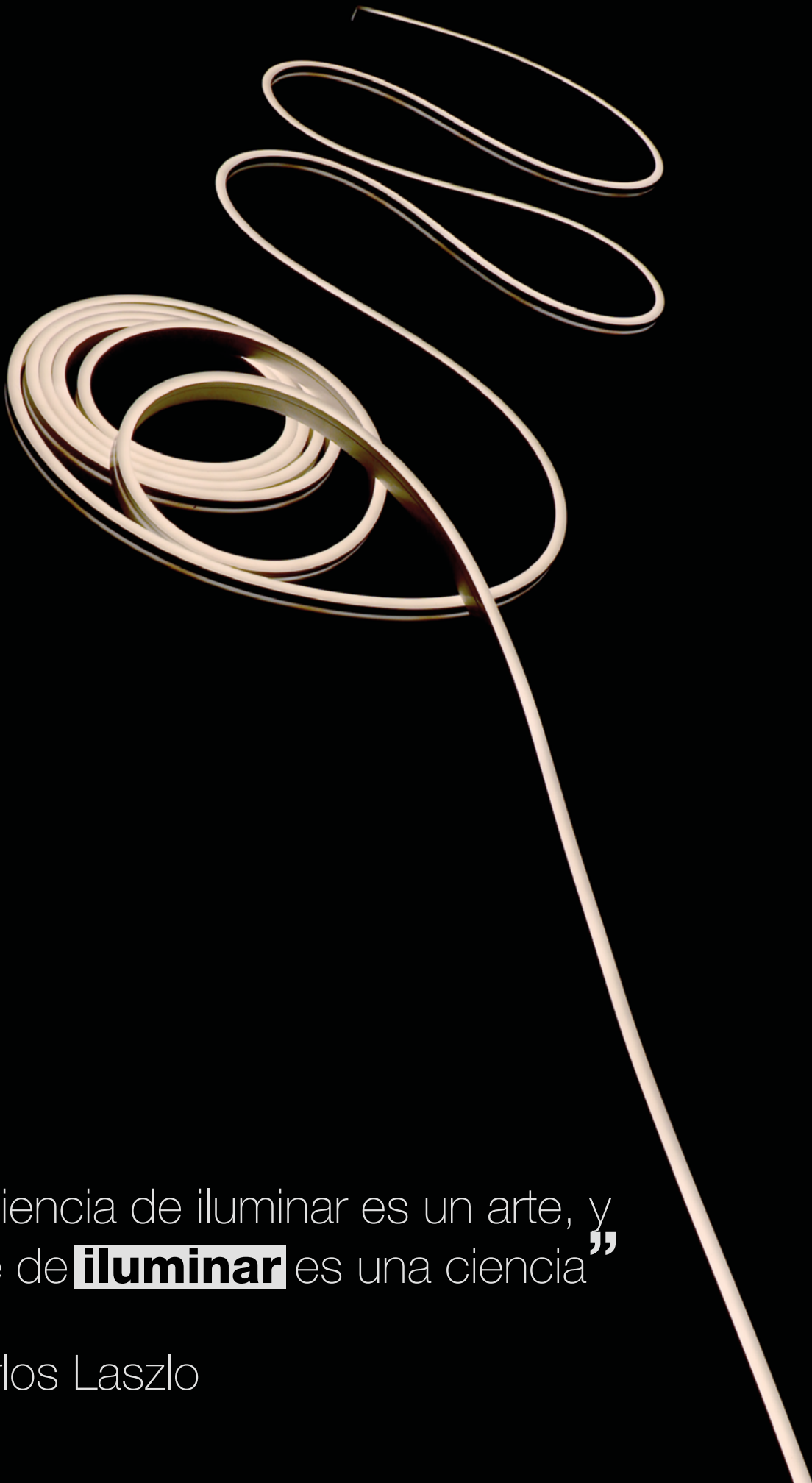

“La ciencia de iluminar es un arte, y el arte de **iluminar** es una ciencia”

-Carlos Laszlo



MISIÓN

Ofrecer el mejor producto y servicio de tecnología LED en iluminación arquitectónica.



VISIÓN

Ser una empresa líder en luminarias LED, reconocida por la calidad, innovación y trayectoria.



VALORES

- CALIDAD: En nuestros productos y servicios
- INTEGRIDAD: Confianza humana y comercial
- TRANSPARENCIA: Claridad en nuestros procesos
- RESILIENCIA: En constante adaptabilidad al cambio
- CONTRIBUCIÓN: Tecnología amigable con el medio ambiente

NOSOTROS

Iniciando operaciones en febrero de 2005 en la Ciudad de México, **BRILLANTE ILUMINACIÓN** es una empresa 100% mexicana especializada en iluminación comercial, corporativa y residencial, que ofrece atención personalizada, asesoría técnica y respaldo logístico, con la finalidad de brindar una solución integral, además de un servicio profesional y eficiente, posicionándonos como una importante empresa en el sector de iluminación LED.

En **BRILLANTE ILUMINACIÓN** buscamos exceder las expectativas de nuestros clientes, implementando continuamente tecnología orientada a mejorar la eficiencia de nuestros productos, ofreciendo productos de bajo consumo energético, de alta calidad, funcionales, con diseño excepcional e innovador, simplificando la vida de los usuarios, diseñadores, instaladores y personal de mantenimiento.

BRILLIANT®

1

- Índice de reproducción cromática.
- Temperatura de color.
- Eficiencia & Flujo luminoso.
- Potencia, Consumo & Voltaje.
- Óptica.
- H05NR-F, H07NR-F & ACERO INOXIDABLE SUS 316 Y 316L .
- IK.
- IP.
- Aplicaciones.

2

- Tabla comparativa.....20-27
- Tiras Directas28-47
- Sin recubrimiento.....48-63
- Con recubrimiento.....66-69
- Tiras tipo Neón.....70-103

3

- Tabla comparativa.....106-109
- Empotrados en piso..... 110-112
- Sobreponer con clip..... 113-125
- Suspende.....126-129
- Curvos.....130-135

4

- Tabla comparativa.....138-139
- En forma cuadrangular.....140-145
- En forma rectangular.....146-148
- En forma circular.....149-155

5

- Tabla comparativa..... 158-159
- Luminaria circular.....160-167
- Luminaria cuadrangular..168-175

6

- Tabla comparativa..... 178-179
- Con estaca.....181-183
- Formas de fijación.....184-187

7

- Tabla comparativa.....190-191
- Forma rectangular.....193
- Forma circular.....194-198
- MINI ´S.....200-202
- IRON CUSTOM.....204-215

9

- Tabla comparativa.....262-267
- Con IK06.....269
- Con IK07.....270-274
- Con IK08.....275-286
- Con IK09.....287-296
- Con IK10.....297-301

11

- Tabla comparativa.....328-331
- Monocromáticos.....332-341
- RGB.....342-347

8

- Tabla comparativa.....218-225
- Empotrado surface.....226-232
- Riel.....233-253
- Sobrepuesto.....254-259

10

- Tabla comparativa.....304-307
- Monocromáticos.....308-315
- RGB.....316-319
- RGBW.....320-325

12

- Fuentes.....351-374
- Amplificadores.....375-380
- Controladores.....381-386
- Memorias.....387-391
- Decodificadores DMX.....391-393
- Set de conectores.....394
- Fundas.....395-396
- Conectores IP68.....397-400
- Cables.....401-403
- Cintas doble cara.....404
- Adhesivo.....405

INDICE DE REPRODUCCIÓN CROMÁTICA

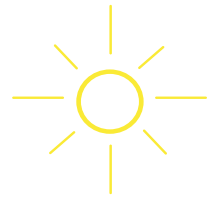

El índice de reproducción cromática CRI es la medida que se utiliza en relación a una fuente de luz para medir su capacidad de mostrar los colores de los objetos de manera "real", tomando como referencia la iluminación natural, el índice de reproducción de color máximo es de 100, es decir que el rango de reproducción cromática va del 0 (cero) al 100 (cien), a mayor número del CRI mejor reproducción de color.

La medición del CRI toma como referencia la luz del día, es decir, el color de un objeto iluminado por la luz del sol es tomado como "color real" es el color al 100%, por lo tanto, una fuente de luz que se acerque al "color real" del objeto tendrá un mayor índice de reproducción cromática, entre más cercano a 100% mayor

fidelidad del color tendrá, cuanto más lejos esté mayor distorsión de color existirá. El color que percibimos se debe a la luz con que se ilumine y al tipo de lámpara que utilicemos, por ejemplo, las tiendas de ropa utilizan luz con un índice de reproducción cromática alto con la finalidad de que el color que se ve en las prendas sea percibido de forma más fiel al "color real" que proporciona la luz del día. Las luminarias LED por lo general tienen un índice de reproducción cromática superior a 80% además de un consumo de energía mínimo. Se dice que una lámpara tiene una reproducción cromática óptima a partir de 85%, bueno de 85% a 70% y discreto de 70% a 50%. Podemos decir que un índice de reproducción cromática entre 85 y 95 es considerado como muy eficiente, con un CRI inferior a 70 los colores no se aprecian claramente y no se recomienda su uso en interiores en que persona permanezcan durante largos periodos.



Buena reproducción cromática

Oficinas, espacios públicos, áreas de producción.



Reproducción cromática óptima

Tiendas, exposiciones, talleres de pintura.



Reproducción cromática eficiente

Exposiciones y galerías de arte.

TEMPERATURA DE COLOR

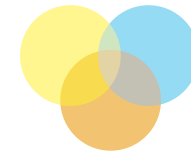

La temperatura de color de una fuente lumínica es medida por su apariencia cromática, está basada en el principio según el cual cuando los objetos aumentan su temperatura, emiten luz. El color de esa luz cambia dependiendo del incremento de la temperatura, expresada en grados Kelvin (°K).

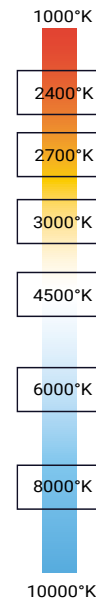

Temperaturas de color entre 2800°K y 3500°K

Denominada luz cálida, equivale a la luz que producían las bombillas incandescentes y los focos de halógeno.

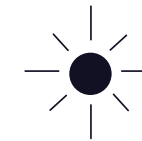

Temperaturas de color entre 3800°K y 4500°K

Denominada como luz neutra y es la temperatura de color que se aproxima más a la luz más natural.



Temperaturas de color de más de 5000°K

Denominada como luz neutra y es la temperatura de color que se aproxima más a la luz más natural.

Temperaturas de luminarias BRILLIANT®

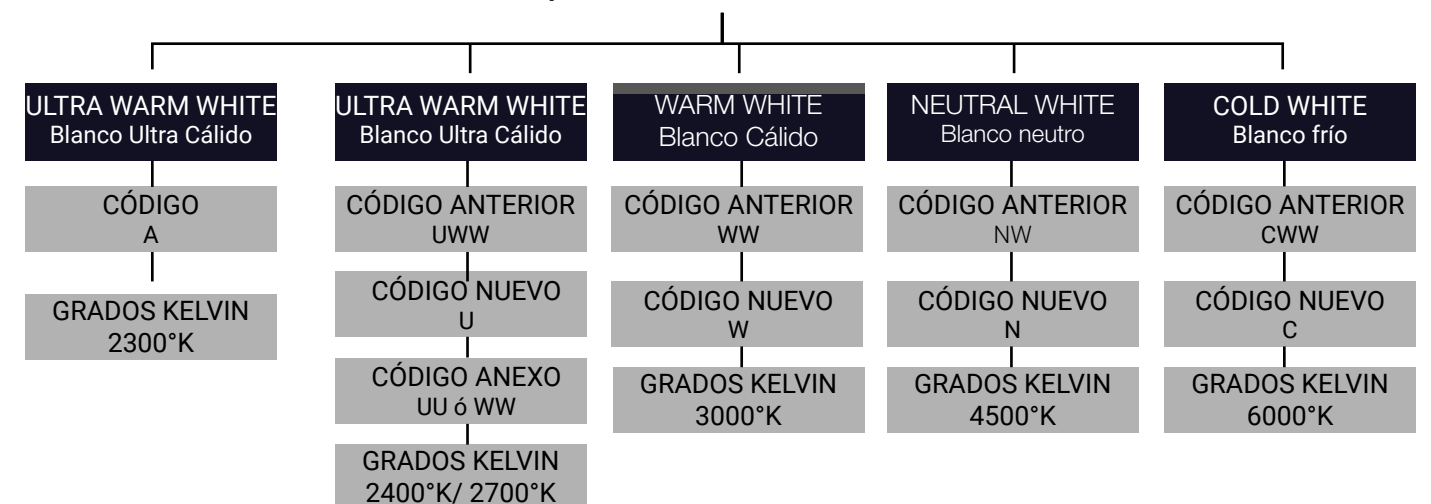

EFICIENCIA, FLUJO LUMINOSO & LUMENS

EFICIENCIA

EFICIENCIA

Indica la cantidad de luz emitida en relación a la energía consumida y se mide en lumens por watts (**lm/W**).

FLUJO LUMINOSO

FLUJO LUMINOSO (lm)

Es la cantidad de luz de una determinada fuente percibida por el ojo humano y se mide en lumens (**lm**). El flujo luminoso es, por tanto, la suma ponderada de la potencia en todas las longitudes de onda del espectro visible.

INTENSIDAD LUMINOSA

INTENSIDAD LUMINOSA

Es la cantidad de flujo luminoso que emite una fuente por unidad de ángulo sólido.

Su símbolo es I, y su unidad es la candela (cd)

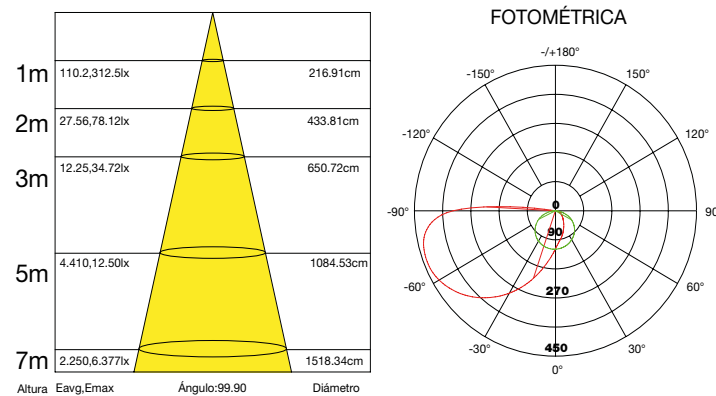

*ejemplo de tira de led

POTENCIA, CONSUMO & VOLTAJE

POTENCIA

Indica el consumo de energía eléctrica y se mide en watts (W).

CONSUMO

Indica toda la energía empleada para realizar una acción, fabricar algo o, simplemente, habitar un edificio.

VOLTAJE

El voltaje es una magnitud física, con la cual podemos cuantificar o "medir" la diferencia de potencial eléctrico o la tensión eléctrica entre dos puntos y es medible mediante un aparato llamado voltímetro.

H05RN-F, H07RN-F

& ACERO INOXIDABLE SUS 316 Y 316L

H05RN-F

Cable de goma para dispositivos de mano, así como para sistemas de iluminación o decoración eléctrica.

H05RN-F, HAR, cable de alimentación y control, goma, 300/500 V, clase 5/flexible, de -25°C a +60°C, ligero esfuerzo mecánico, resistente a aceites, no propagador de la llama.

H07RN-F

Cable utilizado para construcción estándar. H07RN-F, HAR, cable de alimentación y control, goma, pesado, 450/750 V, uso industrial y agrícola, clase 5, de -25°C a +60°C, resistente a aceites, no propagador de la llama. Tensión mecánica media.

ACERO INOXIDABLE SUS 316 Y 316L

El acero inoxidable Tipo 316 es un acero inoxidable de cromo níquel austenítico (metales con alta resistencia a la oxidación) que contiene molibdeno. Esta adición aumenta la resistencia a la corrosión general, mejora la resistencia a picaduras de soluciones de iones de cloruro y proporciona mayor resistencia a temperaturas elevadas. La resistencia a la corrosión es mejor, particularmente contra ácidos sulfúrico, hidro clorhídrico, acético, fórmico y tartárico; sulfatos ácidos y cloruros alcalinos. El acero inoxidable del Tipo 316L es una versión de carbón extra bajo del Tipo 316 que minimiza la precipitación de carburos perjudiciales en la zona afectada por el calor durante la soldadura.

ÓPTICA

SIMÉTRICA & ASIMÉTRICA

Es fundamental para la eficiencia de la luminaria, ya que las ópticas ayudan a dirigir la luz, aumentar su intensidad o protegernos de deslumbramientos. Existen dos tipos de ópticas: simétrica y asimétrica, esta clasificación depende de su ángulo de apertura.

SIMÉTRICA

Distribuye uniformemente la luz de acuerdo al ángulo de apertura que posea, son altamente recomendables para iluminar una estructura, pared o cualquier superficie lisa.

ASIMÉTRICA

Concentra la luz en diferentes puntos, es decir, la luz no ilumina de forma uniforme un espacio, son utilizadas para resaltar cualidades de una estructura, ya que juega con las sombras mientras la luz ilumina ciertas zonas y en otros puntos se va atenuando, ideal para iluminar esculturas, árboles o estructuras irregulares.

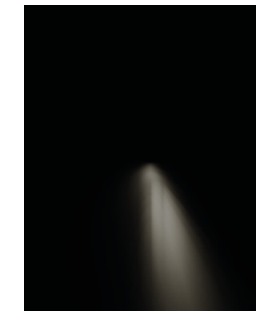

Representación:
Simétrica

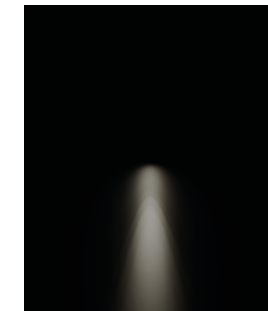

Representación:
Asimétrica

CÓDIGO IP

INDÍCE DE PROTECCIÓN CONTRA POLVO Y AGUA

Sistema de codificación que indica los grados de protección proporcionados por el envoltorio contra el acceso a las partes peligrosas, contra la penetración de cuerpos sólidos extraños, penetración de agua y para suministrar información adicional. El código IP está conformado por dos números de una cifra cada uno, los cuales se colocan inmediatamente después de las letras IP, estos números son indicadores independientes el uno del otro.

El número que está colocado en primer lugar, se denomina "primera cifra característica" esta cifra indica la protección a las personas contra el acceso a partes peligrosas, generalmente partes bajo tensión o piezas en movimiento que no sean ejes rotativos y análogos, limitan o impiden la penetración de una parte del cuerpo humano o de algún objeto tomado por una persona y garantiza simultáneamente la protección del equipo contra la penetración de cuerpos sólidos extraños.

Esta primera cifra se gradúa desde el 0 (cero) hasta 6 (seis), es decir, a medida que es mayor el valor de dicha cifra, es indicador de mayor protección ya que el cuerpo sólido que el envoltorio deja penetrar es menor.

El segundo número denominado como "segunda cifra característica" indica la protección del equipo en el interior del envoltorio contra los efectos perjudiciales debido a la penetración de agua. Esta cifra está graduada desde el 0 (cero) hasta el 8 (ocho) y a medida que va aumentando su valor, la cantidad de agua que penetra en el interior de la envoltorio es mayor y también se proyecta en distintas direcciones.

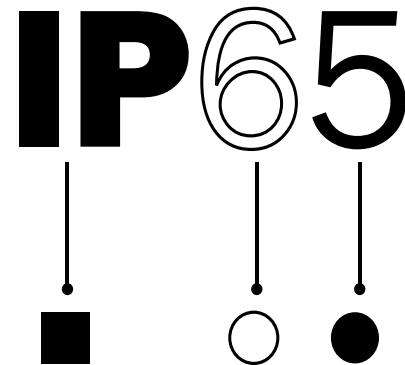

- Ingreso de **Protección**
- Protección contra **sólidos**
- Protección contra **líquidos**

GRADOS DE PROTECCIÓN DE LUMINARIAS BRILLIANT

IP	PROTECCIÓN CONTRA SÓLIDOS	PROTECCIÓN CONTRA LÍQUIDOS
	Cuerpos sólidos con un diámetro superior a 12mm	No protegida
33	Cuerpos sólidos con un diámetro superior a 2.5mm	El agua pulverizada de lluvia que cae en una dirección que forma un ángulo de hasta 60° con la vertical, no deberá tener efectos perjudiciales.
54	No se impide totalmente la entrada de polvo, la cantidad de polvo que entra no es suficiente para perjudicar el funcionamiento del equipo	El agua proyectada en todas las direcciones sobre la luminaria no deberá tener efectos perjudiciales.
65	Protegida totalmente de partículas de polvo, ninguna entrada de polvo.	Protegida contra los chorros de agua y el agua proyectada con la ayuda de una boquilla en todas las direcciones sobre la luminaria, no deberá tener efectos perjudiciales.
66	Protegida totalmente de partículas de polvo, ninguna entrada de polvo.	Bajo los efectos de fuertes chorros, el agua no deberá penetrar la luminaria en cantidades perjudiciales
67	Protegida totalmente de partículas de polvo, ninguna entrada de polvo.	Cuando se sumerge la luminaria en agua con condiciones de presión y duración determinada, no deberá ser posible la penetración de agua en el interior de la luminaria en cantidades perjudiciales.
68	Protegida totalmente de partículas de polvo, ninguna entrada de polvo.	El equipo es adecuado para la inmersión prolongada en agua bajo las condiciones especificadas por el fabricante.

CÓDIGO IK

INDÍCE DE PROTECCIÓN CONTRA IMPACTOS

Sistema de codificación que indica el grado de protección proporcionado por el envoltorio contra los impactos mecánicos nocivos, salvaguardando así los materiales o equipos en su interior. El código IK se compone de un número graduado de 0 (cero) a 10 (diez), es decir, a medida que el número va en aumento indica que la energía del impacto mecánico sobre el envoltorio es mayor.

Este número está formado de dos cifras, por ejemplo: IK05, el número de protección es el 5. Generalmente el grado de protección IK se aplica para la totalidad de la envoltorio, en caso que alguna parte de este envoltorio tenga un grado de protección diferente debe indicarse por separado en las instrucciones o documentación del fabricante.

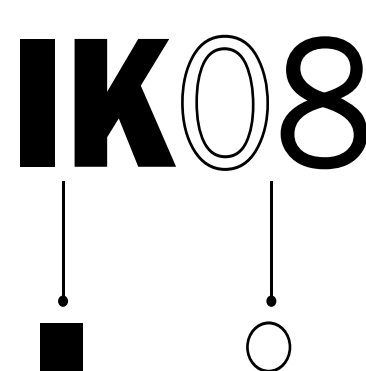

■ Grado de protección
contra impactos.

○ Energía del
impacto.

GRADOS DE RESISTENCIA AL IMPACTO (IK)

GRADO IK	ENERGÍA (J)	MASA Y ALTURA DE LA PIEZA DE GOLPEO
IK 00	---	---
IK 01	0,15	0,2kg 70mm
IK 02	0,2	0,2kg 100mm
IK 03	0,35	0,2kg 175mm
IK 04	0,5	0,2kg 250mm
IK 05	0,7	0,2kg 350mm
IK 06	1	0,5kg 200mm
IK 07	2	0,5kg 400mm
IK 08	5	1,7kg 295mm
IK 09	10	5kg 200mm
IK 10	20	5kg 400mm

APLICACIONES DE IP

GRADO DE PROTECCIÓN

1. IP20 (Interior)
2. IP33 (Interior)
3. IP54 (Interior)
4. IP65 (Interior y exterior)
5. IP66 (Interior y exterior)
6. IP67 (Exterior)
7. IP68 (Exterior-sumergible)

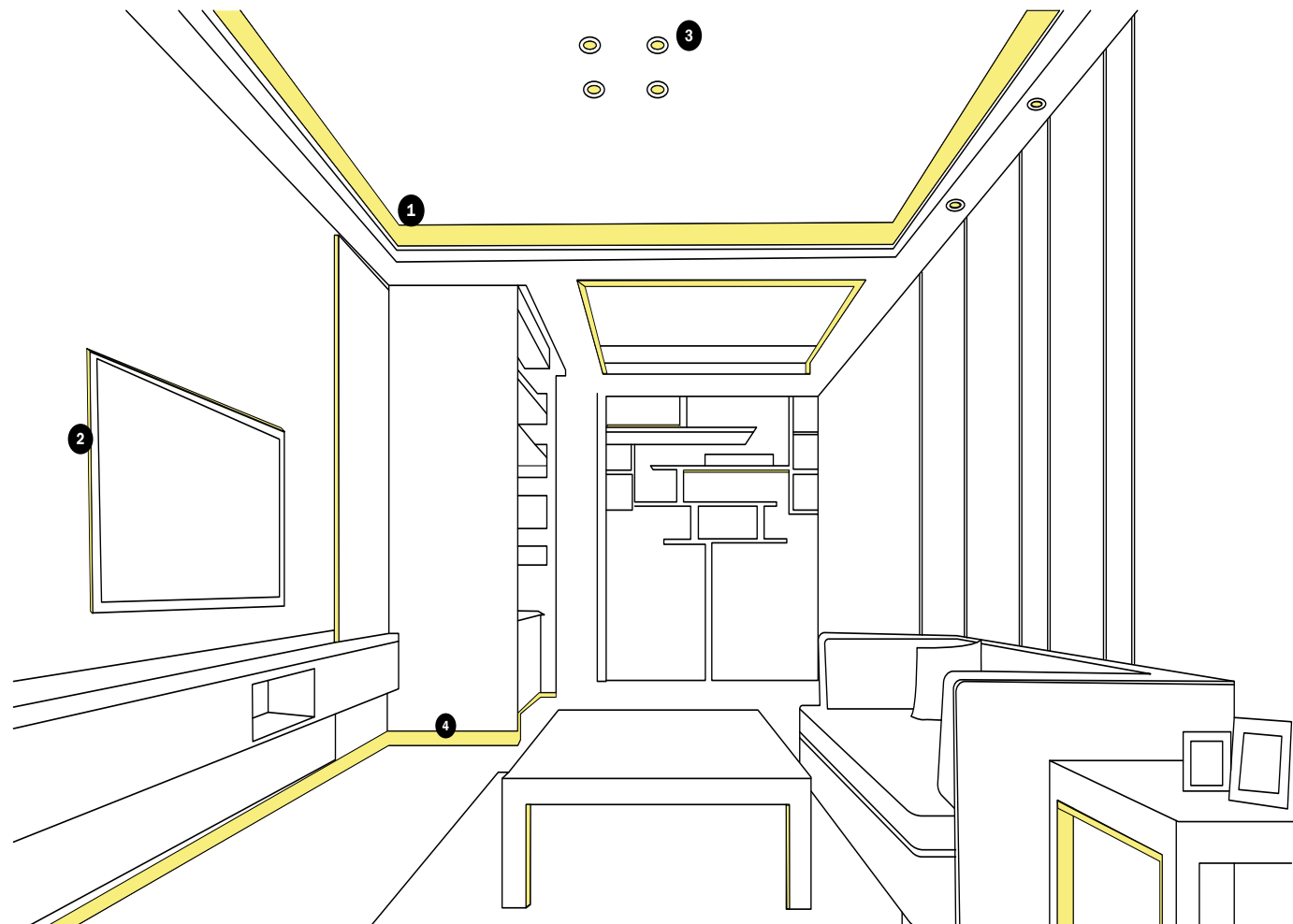
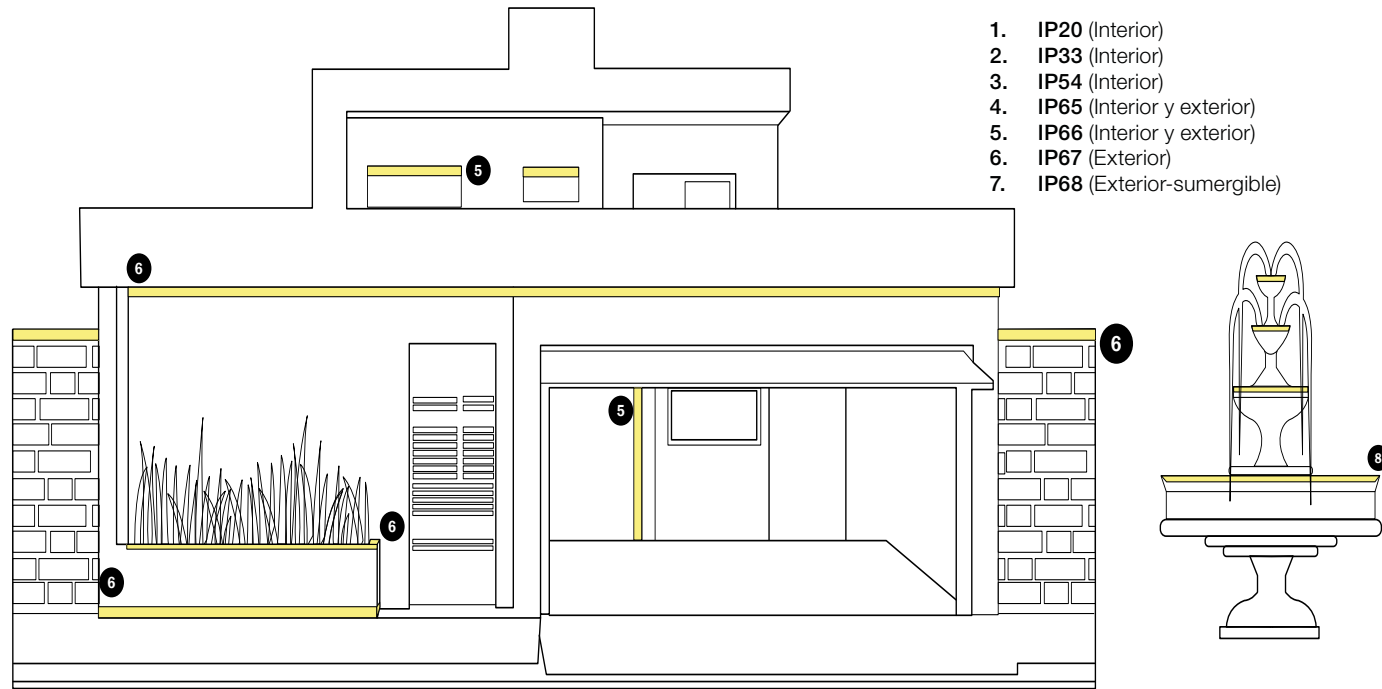

APLICACIONES DE IK

GRADO DE PROTECCIÓN

1. IK05
2. IK06
3. IK07
4. IK08
5. IK09
6. IK10

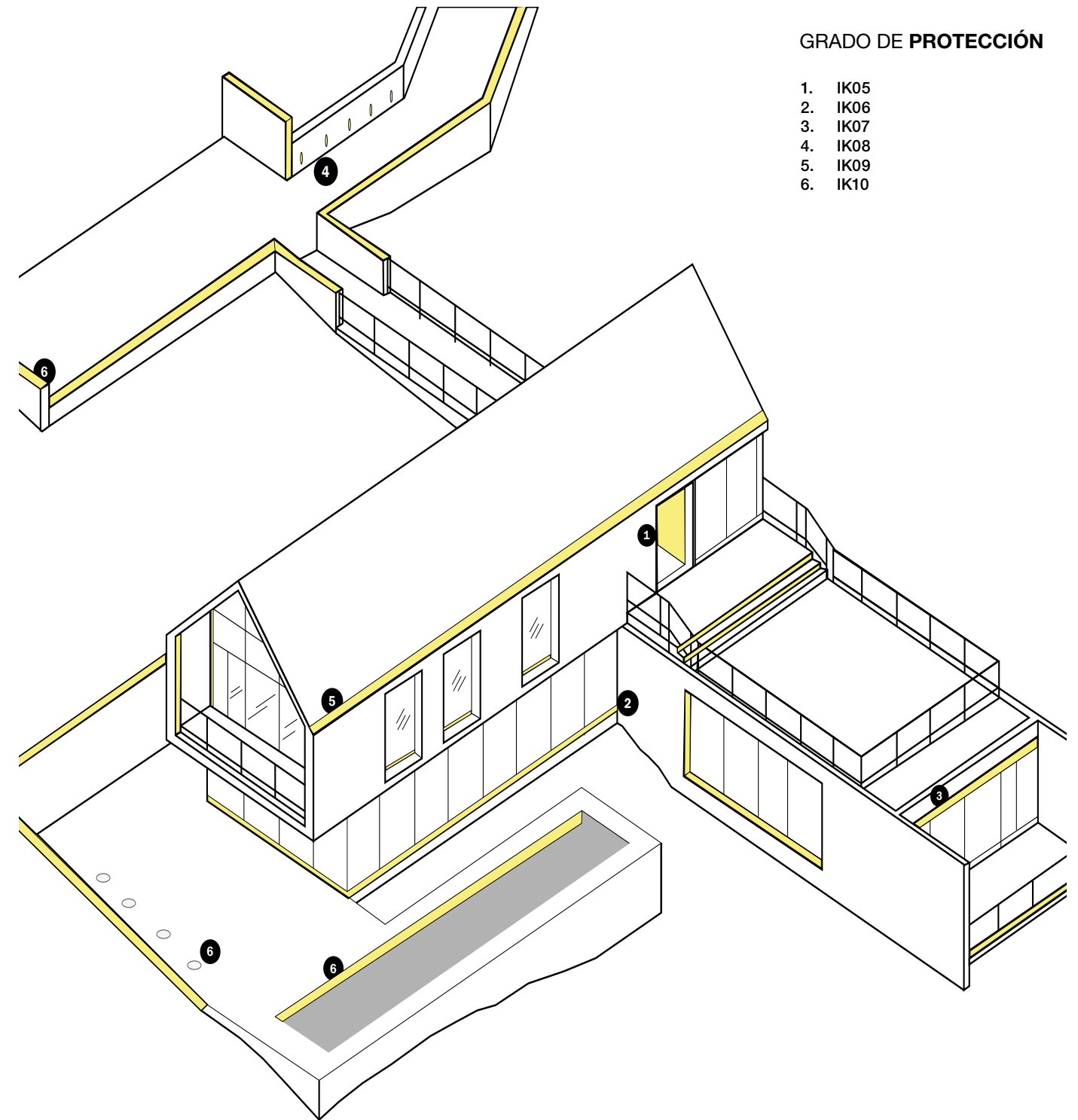



TIRA DE LED

BRILLIANT®

Ofrece una gama de tiras de led en versiones monocromáticas, duales, rgb, rgbw, sumergibles y video.

La aplicación de las tiras puede ser desde la incorporación en un centro comercial hasta la habitación de un hogar.

DEFINICIÓN DE LED

Las siglas LED significan por su acrónimo en inglés, *light-emitting diode*, es decir Diodo emisor de luz.

En su interior hay un semiconductor que, al ser atravesado por una tensión continua, emite luz, lo que se conoce como electroluminiscencia.

DEFINICIÓN DE TIRA DE LED

Conjunto de led's montados sobre una tira flexible de cobre para dar iluminación directa o indirecta.

LISTADO DE PRODUCTOS

NOMBRE	CÓDIGO	TEMPERATURA	CONSUMO (W)	LUMENS (lm/m)	CRI	VOLTAJE (V)	IP	PRESENTACIÓN(m)	CORTE (cm)
DIRECTAS									
277V SENCILLA 5050 IP65	L60277UWW	2400°K							
	L60277VW	3000°K	350W / 50m	573.81	80	277VAC	65	50	100
	L60277NW	4500°K							
277V SENCILLA 5630 IP65	S2560.U.1	2400°K							
	S2560.W.1	3000°K	676.5 / 50m	924.81	80	277VAC	65	50	100
	S2560.N.1	4500°K							
277V DOBLE 5630 IP65	S25120.U.1	2400°K							
	S25120.W.1	3000°K	990W / 50m	1324.6	80	277VAC	65	50	50
	S25120.N.1	4500°K							
277V DOBLE 5050 IP65	L14277UWW	2400°K							
	L14277VW	3000°K	1000W/50m	1019	80	277VAC	65	50	50
	L14277NW	4500°K							
BRILLOSA 127V 2835	SL127V15W.U	2400°K							
	SL127V15W.W	3000°K	300W / 25m 600W / 50m (Carrete Completo 50m)	1100	80	127VAC	67	50	10
	SL127V15W.N	4500°K							
127V DOBLE 5630 IP65	SD5120.U.1	2400°K							
	SD5120.W.1	3000°K	415W / 25m 829W / 50m (Carrete Completo 50m)	1221.3	80	127VAC	65	50	50
	SD5120.N.1	4500°K							
127V SENCILLA 5050 IP65	L60110UWW	2700°K							
	L60110VW	3000°K	275W / 50m	554	80	127VAC	65	50	50
	L60110NW	4500°K							
127V ECO SENCILLA 2835 IP67	SD260.U.1	2700°K							
	SD260.W.1	3000°K	380W / 50m	329.88	80	127VAC	67	50	50
	SD260.N.1	4500°K							
127V SENCILLA 5630 IP65	SD560.U.1	2400°K							
	SD560.W.1	3000°K	513W / 50m	792.91	80	127VAC	65	50	100
	SD560.N.1	4500°K							
127V DOBLE 5050 IP65	L14110UWW	2400°K							
	L14110VW	3000°K	500W / 25m 1000W / 50m (Carrete Completo 50m)	1217	80	127VAC	65	50	50
	L14110NW	4500°K							

TEMPERATURAS
AAmbar
U / UWBlanco ultra cálido
W / WWBlanco cálido
N / NWBlanco neutro
CWBlanco frío

LISTADO DE PRODUCTOS

NOMBRE	CÓDIGO	TEMPERATURA	CONSUMO (W)	LUMENS (lm/m)	CRI	VOLTAJE (V)	IP	PRESENTACIÓN(m)	CORTE (cm)
SIN RECUBRIMIENTO									
TIRA DE LED 8MM 24V IP20	SL12024.U	2400°K							
	SL12024.W	2700°K		960					
	SL12024.WW	3000°K		1040		24VDC	IP20	5	5
	SL12024.N	4000°K	48W / 5m	1040	80				
	SL12024.C	6000°K		1000					
STANDARD 5050 IP55	S2460.U.3	2700°K		1044					
	S2460.W.3	3000°K	72W / 5m	1101	80	12VDC	55	5	10
	S2460.N.3	4000°K		1135					
ECOBRILOSA 2216 IP20	S242210.U.1	2700°K		1296					
	S242210.W.1	3000°K	72W / 5m	1368	90	24VDC	20	5	3.3
	S242210.N.1	4000°K		1440					
SUPERBRILOSA 2216 IP20	S242280.U.1	2700°K		1800					
	S242280.W.1	3000°K	120W / 5m	1970	90	24VDC	20	5	2.5
	S242280.N.1	4000°K		2088					
NARROW 2216 IP20	S242240.U.1	2400°K		1440					
	S242240.W.1	3000°K	96W/5m	1536	90	24VDC	20	5	2.5
	S242240.N.1	4000°K		1670					
MEGABRILOSA 2835 IP20	S242128.U.1	2700°K		2496					
	S242128.W.1	3000°K	96W / 5m	2496	80	24VDC	20	5	6.25
	S242128.N.1	4000°K		2592					
DUAL WHITE 2216 IP65	S2424.SW.1	2700°K~6000°K	96W / 5m	1300	90	24VDC	65	5	5
BRILLOSA DINÁMICA 48V RGB	SL4815W.RGB	RGB	600W / 5m	300	*N/A	48VDC	20	40	16.666

TEMPERATURAS

AAmbar
 U / UWBlanco ultra cálido
 W / WWBlanco cálido
 N / NWBlanco neutro
 CWBlanco frío

LISTADO DE PRODUCTOS

NOMBRE	CÓDIGO	TEMPERATURA	CONSUMO (W)	LUMENS (lm/m)	CRI	VOLTAJE (V)	IP	PRESENTACIÓN(m)	CORTE (cm)
CON RECUBRIMIENTO									
TIRA DE LED 8MM 24V IP65	SL12024.U.1	2400°K							
	SL12024.W.1	2700°K		960					
	SL12024.WW.1	3000°K		1040					
	SL12024.N.1	4000°K	48W / 5m	1040	80	24VDC	65	5	5
	SL12024.C.1	6000°K		1000					
STANDARD 5050 IP67	S2460.U.4	2700°K		1044					
	S2460.W.4	3000°K	62.5 / 5m	1101	80	12VDC	67	5	10
	S2460.N.4	4500°K		1135					
STANDARD RGB 5050	LHRGBEXT	RGB	60W / 5m		80	12VDC	68	5	5
NEÓN MONOCROMÁTICA									
LUMINOUS NEON 1217 48V	SLN1217U	2700°K		2700°K					
	SLN1217W	3000°K	265W / 50m	3000°K	90	48VDC	67	50	10
	SLN1217N	4300°K		4000°K					
SUPERBRILLOSA NEON FLEX	S24NX35U.1	2700°K		893					
	S24NX35W.1	3000°K	72W / 5m	922	90	24VDC	66	5	5
	S24NX35N.1	4000°K		1008					
HIGH LIGHT NEON 360°	NDFR25.U.1	2700°K		900					
	NDFR25.W.1	3000°K	80W / 5m	950	90	24VDC	67	5	4.16
	NDFR25.N.1	4000°K		950					
SLIM LATERAL NEON 24V	SLNF24V.U	2700°K		290					
	SLNF24V.W	3000°K	40W / 5m	300	90	24VDC	65	5	4.166
	SLNF24V.N	4000°K		300					
QUADRATE NEON FLEX 1312	NDFX35.UU.1	2300°K		640					
	NDFX35.U.1	2700°K		640					
	NDFX35.W.1	3000°K	53W / 5m 106W / 10m	670	80	24VDC	67	5 & 10	5
	NDFX35.N.1	4000°K		670					
LUMINOUS NEON MONOCROMÁTICA 1217	NF1217UU	2300°K		510					
	NF1217U	2700°K		520					
	NF1217W	3000°K	53W / 5m 106W / 10m	520	80	24VDC	67	5 & 10	5
	NF1217N	4000°K		520					

LISTADO DE PRODUCTOS

NOMBRE	CÓDIGO	TEMPERATURA	CONSUMO (W)	LUMENS (lm/m)	CRI	VOLTAJE(V)	IP	PRESENTACIÓN(m)	CORTE (cm)
NEÓN DUAL									
QUADRATE NEON DUAL WHITE 1312	NDFX35.SW.1	2700°K~5000°K	70W / 5m	650	90	24VDC	67	5	3.125
LUMINOUS NEON DUAL 1217	NF1217.SW.1	2300°K~4000°K	70W / 5m	650	80	24VDC	67	5	10
NEÓN RGB									
QUADRATE NEON RGB 1312	NDFX35RGB	RGB	66W / 5m	*N/A	*N/A	24VDC	67	5	8.3
LUMINOUS NEON RGB	NF1217RGBW	RGB	66W / 5m	*N/A	*N/A	24VDC	67	5	8.3
NEÓN RGBW									
QUADRATE NEON FLEX RGBW 1312	NDFXRGBW	RGBW	82.5W / 5m	*N/A	*N/A	24VDC	67	5	6.25
LUMINOUS NEON RGBW	NF1217RGBW	RGBW	82.5W / 5m	*N/A	*N/A	24VDC	67	5	6.25
NEÓN RGBX (VIDEO)									
QUADRATE NEON FLEX RGBX 1312	NDFXRGBX	RGBX	101W / 5m	*N/A	*N/A	24VDC	IP67	5	7.143
LUMINOUS VIDEO NEON RGBX 1217	NF1217RGBX	RGBX	101W / 5	*N/A	*N/A	24VDC	IP67	5	7.143
NEÓN ACUÁTICA									
TIRA LED SUBACUÁTICA IP68	SLNSA.U	2700°K	120W / 25m	450	80	24VDC	68	25	2.5 *Selección de corte, revise la ficha técnica.
	SLNSA.W	3000°K		450					
	SLNSA.N	4000°K		450					
	SLNSA.C	6000°K		450					
TIRA LED SUBACUÁTICA IP68 RGB	SLNSA.RGB	RGB	75W / 15m	*N/A	*N/A	24VDC	68	15	*Selección de corte, revise la ficha técnica.

L60277UWW / WW / NW

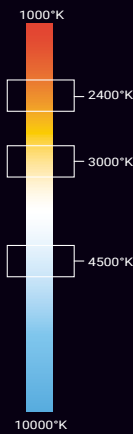

STRIPLIGHT

PRECAUCIÓN

La conexión máxima de la striplight deberá ser menor a los 25m lineales.
Para manipular la striplight el carrete deberá encenderse de 3 a 5 minutos.
La striplight no deberá permanecer en operación constante, se recomienda apagarla por un lapso mínimo de 3 horas.
En caso de realizar cortes se requiere adquirir accesorios adicionales para cada tramo de striplight.

277V SENCILLA 5050 IP65

TIRA DE LED MONOCROMÁTICA

- Tira luminosa monocromática 7W.
- Disponible en blanco ultra cálido (2400°K | UWW), blanco cálido (3000°K | WW) y blanco neutro (4500°K | NW).
- Instalación en superficies planas.
- Cuenta con clips de sujeción.
- Uso para exteriores.
- Conexión a corriente directa 277VAC.
- Corte a 1m (60LEDS)
- 50,000 horas de vida.

Nota: Los datos dados son valores típicos, debido al proceso de producción y los componentes eléctricos, la tolerancia puede ser de $\pm 10\%$

PARÁMETROS ELÉCTRICOS

	UW	WW	NW
Temperatura de color	2400°K	/ 3000°K	/ 4500°K
Potencia Máx.	6W/M		
Tipo de LED	5050 SMD		
Cantidad de LEDS	60 LEDS/M		
Voltaje	277 VAC		
Consumo	300W / 50m		
Lumens	573.81 lm/m		
Eficiencia	95.63 lm/W		
Dimmeable (opcional)	Sí		
Material	PCB blanco con recubrimiento de plástico		
Presentación	50 metros		
Corte	1m		

CANALETAS COMPATIBLES

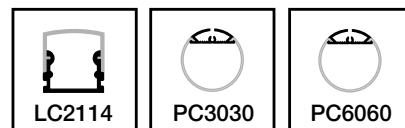

CRI 80 **IP 65**

APERTURA

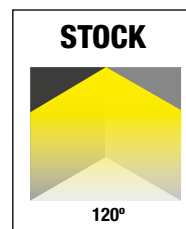

L60277UWW / WW / NW

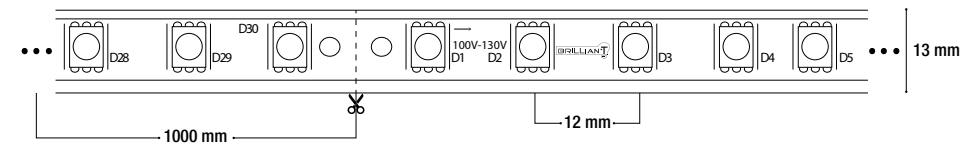

DIAGRAMA

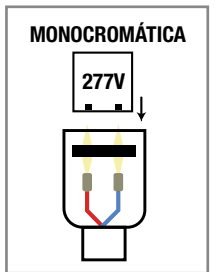

LCC3
Convertidor de corriente.



LCI1
Conector intermedio.



LCA1
Conector de aguja.



LCG2
Funda termocontráctil con resina.



LCF1
Tapa final.



LCL1
Clip de sujeción.

ACCESORIOS NO INCLUIDOS

*En caso de realizar algún corte, solicite los accesorios extra.

NOTAS DE CONEXIÓN:

- Este producto utiliza un convertidor de corriente (CA-CD), el lado de Corriente Alterna (CA), es el lado de la clavija, de este lado se puede tener una extensión de hasta 100 mts con un cable de 2 hilos calibre 14 AWG. En el lado de corriente Directa (CD), se puede utilizar cable de 2 hilos calibre 16 AWG, con un máximo de 50 mts.
- Solo es posible atenuar este producto por el método de *atenuación a fase*, si se utiliza un sistema de iluminación se recomienda utilizar una carga (XSDCA1), para que se pueda apagar, esto por que los sistemas de iluminación siempre dejan un voltaje para evitar que se apague el producto.

NOTAS DE PARÁMETROS

- Los datos anteriores se miden en condiciones típicas.
- La eficiencia luminica se da según el valor medido.
- El Flujo luminoso, tiene un error de potencia $\pm 10\%$

Debido a los constantes cambios tecnológicos, la información puede variar. Consulta www.brillanteiluminacion.com para ver nuestras actualizaciones.

Debido a los constantes cambios tecnológicos, la información puede variar. Consulta www.brillanteiluminacion.com para ver nuestras actualizaciones.

S2560.U.1 / .W.1 / .N.1

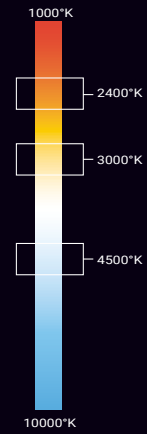

STRIPLIGHT

PRECAUCIÓN
 La conexión máxima de la striplight deberá ser menor a los 20m lineales.
 Para manipular la striplight el carrete deberá encenderse de 3 a 5 minutos.
 La striplight no deberá permanecer en operación constante, se recomienda apagarla por un lapso mínimo de 3 horas.
 En caso de realizar cortes se requiere adquirir accesorios adicionales para cada tramo de striplight.

PARÁMETROS ELÉCTRICOS

	UW	WW	NW
Temperatura de color	2400°K	3000°K	4500°K
Potencia Máx.	13.53W/M		
Tipo de LED	5630 SMD		
Cantidad de LEDS	60 LEDS/M		
Voltaje	277 VAC		
Consumo	676.5W / 50m		
Lumens	924.81 lm/m		
Eficiencia	68.35 lm/W		
Dimmeable (opcional)	Si		
Material	PCB blanco con recubrimiento de plástico		
Presentación	50 metros		
Corte	1 metro		

- Tira luminosa monocromática 13.53W.
- Disponible en blanco ultra cálido (2400°K | U), blanco cálido (3000°K | W) y blanco neutro (4500°K | N).
- Instalación en superficies planas.
- Cuenta con clips de sujeción.
- Uso para exteriores.
- Conexión a corriente directa 277VAC.
- Corte cada 1m (60 LED'S)
- 50,000 horas de vida.

Nota: Los datos dados son valores típicos, debido al proceso de producción y los componentes eléctricos, la tolerancia puede ser de ± 10%

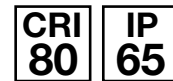

APERTURA

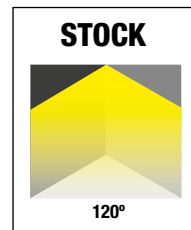

CANALETAS COMPATIBLES

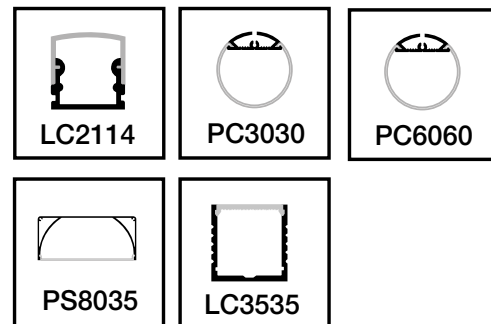

Debido a los constantes cambios tecnológicos, la información puede variar. Consulta www.brillanteiluminacion.com para ver nuestras actualizaciones.

S2560.U.1 / .W.1 / .N.1

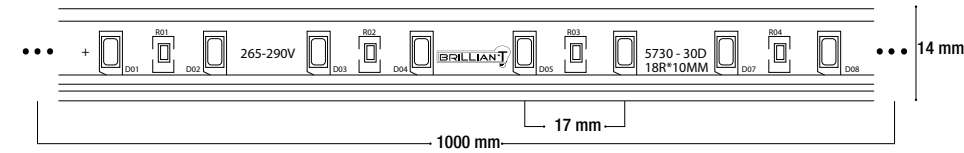

DIAGRAMA

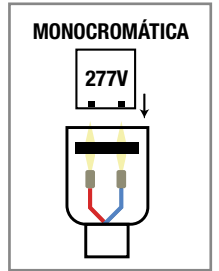

LCC6
Convertidor de corriente.



LCI1
Conector intermedio.



LCA1
Conector de aguja.



LCG2
Funda termocontráctil con resina.



LCF3
Tapa final.



LCL1
Clip de sujeción.

ACCESORIOS NO INCLUIDOS

*En caso de realizar algún corte, los accesorios tienen un costo extra.

NOTAS DE CONEXIÓN:

- Este producto utiliza un convertidor de corriente (CA-CD), el lado de Corriente Alterna (CA), es el lado de la clavija, de este lado se puede tener una extensión de hasta 100 mts con un cable de 2 hilos calibre 14 AWG. En el lado de corriente Directa (CD), se puede utilizar cable de 2 hilos calibre 16 AWG, con un máximo de 50 mts.
- Solo es posible atenuar este producto por el método de *atenuación a fase*, si se utiliza un sistema de iluminación se recomienda utilizar una carga (XSDCA1), para que se pueda apagar, esto por que los sistemas de iluminación siempre dejan un voltaje para evitar que se apague el producto.

NOTAS DE PARÁMETROS

- Los datos anteriores se miden en condiciones típicas.
- La eficiencia luminica se da según el valor medido.
- El Flujo luminoso, tiene un error de potencia ± 10%

Debido a los constantes cambios tecnológicos, la información puede variar. Consulta www.brillanteiluminacion.com para ver nuestras actualizaciones.

S25120.U.1 / .W.1 / .N.1

STRIPLIGHT

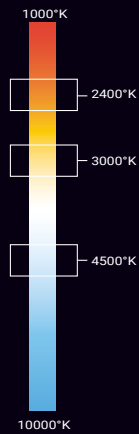

PRECAUCIÓN

La conexión máxima de la striplight deberá ser menor a los 20m lineales. Para manipular la striplight el carrete deberá encenderse de 3 a 5 minutos. La striplight no deberá permanecer en operación constante, se recomienda apagarla por un lapso mínimo de 3 horas. En caso de realizar cortes se requiere adquirir accesorios adicionales para cada tramo de striplight.

S25120.U.1 / .W.1 / .N.1

DIAGRAMA

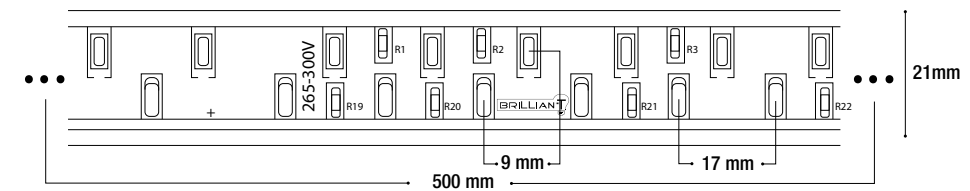

MONOCROMÁTICA

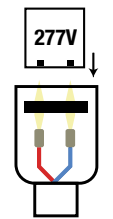

277V DOBLE 5630 IP65

TIRA DE LED MONOCROMÁTICA

- Tira luminosa monocromática 19.80W.
- Disponible en blanco ultra cálido (2400°K | U), blanco cálido (3000°K | W) y blanco neutro (4500°K | N).
- Instalación en superficies planas.
- Cuenta con clips de sujeción.
- Uso para exteriores.
- Conexión a corriente directa 277VAC.
- Corte cada 50cm (60 LEDs).
- 50,000 horas de vida.

Nota: Los datos dados son valores típicos, debido al proceso de producción y los componentes eléctricos, la tolerancia puede ser de $\pm 10\%$

CRI
80

IP
65

APERTURA

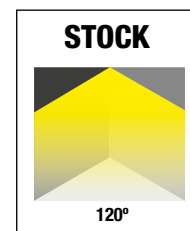

120°

PARÁMETROS ELÉCTRICOS

	U	W	N
Temperatura de color	2400°K	/ 3000°K	/ 4500°K
Potencia Máx.	19.80W/M		
Tipo de LED	5630 SMD		
Cantidad de LEDS	120 LEDS/M		
Voltaje	277 VAC		
Consumo	990W / 50m		
Lumens	1324.6 lm/m		
Eficiencia	67 lm/W		
Dimmeable (opcional)	Sí		
Material	PCB blanco con recubrimiento de plástico		
Presentación	50 metros		
Corte	50 centímetros		

CANALETAS COMPATIBLES

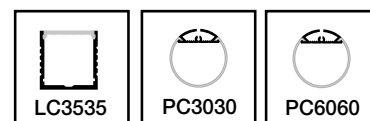

LC3535

PC3030

PC6060



LCC4

Convertidor de corriente.



LCI2

Conector intermedio.



LCA2

Conector de aguja.



LCG2

Funda termocontráctil con resina.



LCF2

Tapa final.



LCL2

Clip de sujeción.

ACCESORIOS NO INCLUIDOS

*En caso de realizar algún corte, solicite los accesorios extra.

NOTAS DE CONEXIÓN:

- Este producto utiliza un convertidor de corriente (CA-CD), el lado de Corriente Alterna (CA), es el lado de la clavija, de este lado se puede tener una extensión de hasta 100 mts con un cable de 2 hilos calibre 14 AWG. En el lado de corriente Directa (CD), se puede utilizar cable de 2 hilos calibre 16 AWG, con un máximo de 50 mts.
- Solo es posible atenuar este producto por el método de *atenuación a fase*, si se utiliza un sistema de iluminación se recomienda utilizar una carga (XSDCA1), para que se pueda apagar, esto por que los sistemas de iluminación siempre dejan un voltaje para evitar que se apague el producto.

NOTAS DE PARÁMETROS

- Los datos anteriores se miden en condiciones típicas.
- La eficiencia luminica se da según el valor medido.
- El Flujo luminoso, tiene un error de potencia $\pm 10\%$

Debido a los constantes cambios tecnológicos, la información puede variar. Consulta www.brillanteiluminacion.com para ver nuestras actualizaciones.

Debido a los constantes cambios tecnológicos, la información puede variar. Consulta www.brillanteiluminacion.com para ver nuestras actualizaciones.

STRIPLIGHT

L14277UWW/ WW / NW

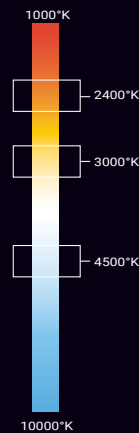

PRECAUCIÓN

La conexión máxima de la striplight deberá ser menor a los 20m lineales.
Para manipular la striplight el carrete deberá encenderse de 3 a 5 minutos.
La striplight no deberá permanecer en operación constante, se recomienda apagarla por un lapso mínimo de 3 horas.
En caso de realizar cortes se requiere adquirir accesorios adicionales para cada tramo de striplight.

L14277UWW/ WW / NW

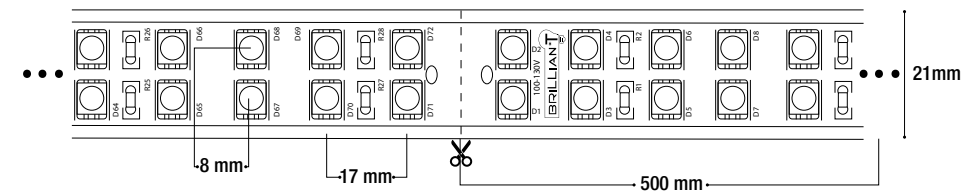

DIAGRAMA

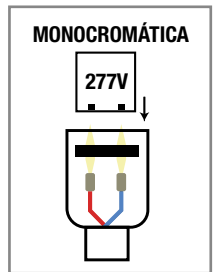

277V DOBLE 5050 IP65

TIRA DE LED MONOCROMÁTICA

- Tira luminosa monocromática 20W.
- Disponible en blanco ultra cálido (2400°K | UW), blanco cálido (3000°K | WW) y blanco neutro (4500°K | NW).
- Instalación en superficies planas.
- Cuenta con clips de sujeción.
- Uso para exteriores.
- Conexión a corriente directa 277VAC.
- Corte cada 50cm (72 LEDS).
- 50,000 horas de vida.

Nota: Los datos dados son valores típicos, debido al proceso de producción y los componentes eléctricos, la tolerancia puede ser de $\pm 10\%$

CRI
80

IP
65

APERTURA

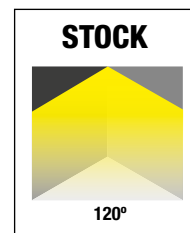

PARÁMETROS ELÉCTRICOS

	UW	WW	NW
Temperatura de color	2400°K	/ 3000°K	/ 4500°K
Potencia Máx.	20W/M		
Tipo de LED	5050 SMD		
Cantidad de LEDS	120 LEDS/M		
Voltaje	277 VAC		
Consumo	1000W / 50m		
Lumens	1019 lm/m		
Eficiencia	50.95 lm/W		
Dimmeable (opcional)	Sí		
Material	PCB blanco con recubrimiento de plástico		
Presentación	50 metros		
Corte	50 centímetros		

CANALETAS COMPATIBLES

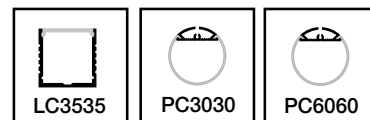

ACCESORIOS NO INCLUIDOS

*En caso de realizar algún corte, solicite los accesorios extra.



LCC4
Convertidor de corriente.



LC12
Conector intermedio.



LCA2
Conector de aguja.



LCG2
Funda termocontráctil con resina.



LCF2
Tapa final.



LCL2
Clip de sujeción.

NOTAS DE CONEXIÓN:

- Este producto utiliza un convertidor de corriente (CA-CD), el lado de Corriente Alterna (CA), es el lado de la clavija, de este lado se puede tener una extensión de hasta 100 mts con un cable de 2 hilos calibre 14 AWG. En el lado de corriente Directa (CD), se puede utilizar cable de 2 hilos calibre 16 AWG, con un máximo de 50 mts.
- Solo es posible atenuar este producto por el método de *atenuación a fase*, si se utiliza un sistema de iluminación se recomienda utilizar una carga (XSDCA1), para que se pueda apagar, esto por que los sistemas de iluminación siempre dejan un voltaje para evitar que se apague el producto.

NOTAS DE PARÁMETROS

- Los datos anteriores se miden en condiciones típicas.
- La eficiencia luminica se da según el valor medido.
- El Flujo luminoso, tiene un error de potencia $\pm 10\%$

STRIPLIGHT

SL127V15W.U/ SL127V15W.W/ SL127V15W.N

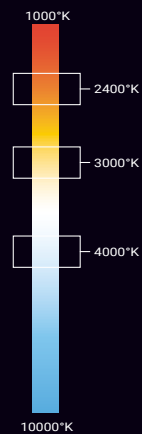

PRECAUCIÓN

La striplight no deberá permanecer en operación constante, se recomienda apagarla por un lapso mínimo de 3 horas.

Los códigos situados en la parte superior se complementan colocando el metraje que se desea (25m y 50m)

EJEMPLO: (SL127V15W.U.25) o (SL127V15W.U.50)

BRILLOSA 127V 2835 IP67

TIRA DE LED MONOCROMÁTICA

- Tira de led de 127VAC
- Disponible en blanco ultra cálido (2400K° | U), blanco cálido (3000K° | W) y blanco neutro (4500K° | N).
- Para iluminación arquitectónica, arco, toldo y borde de puente, parques de atracciones, teatros y cabinas de avión, pasillos de emergencia, pasarelas de auditorio, acento de escalera, iluminación oculta, retroiluminación para Letras de señalización, iluminación de letras de canal, iluminación de salida de emergencia.
- Uso en exterior e interior.
- Corte cada 10cm (Cada 8 leds)
- Disponible en versión difusa.

PARÁMETROS ELÉCTRICOS

Temperatura de color	2400°K	3000°K	4000°K
Potencia	12W/m		
Tipo de LED	2835 SMD		
Cantidad de Led's	80LEDs/m		
Voltaje	127VAC		
Consumo	300W/25m & 600W/50m		
Material	PCB blanco		
Lumens	/	1100lm/m	/
Presentación	25m	& 50m	
Corte	10cm		

Nota: Los datos dados son valores típicos, debido al proceso de producción y los componentes eléctricos, la tolerancia puede ser de $\pm 10\%$



APERTURA



115°

Debido a los constantes cambios tecnológicos, la información puede variar. Consulta www.brillanteiluminacion.com para ver nuestras actualizaciones.

SL127V15W.U/ SL127V15W.W/ SL127V15W.N

DIAGRAMA

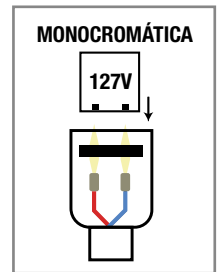
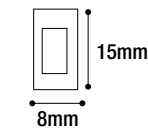
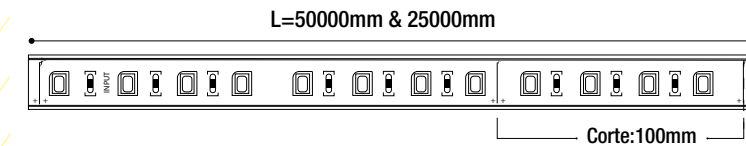

ACCESORIOS NO INCLUIDOS

*En caso de realizar algún corte, solicite los accesorios extra.

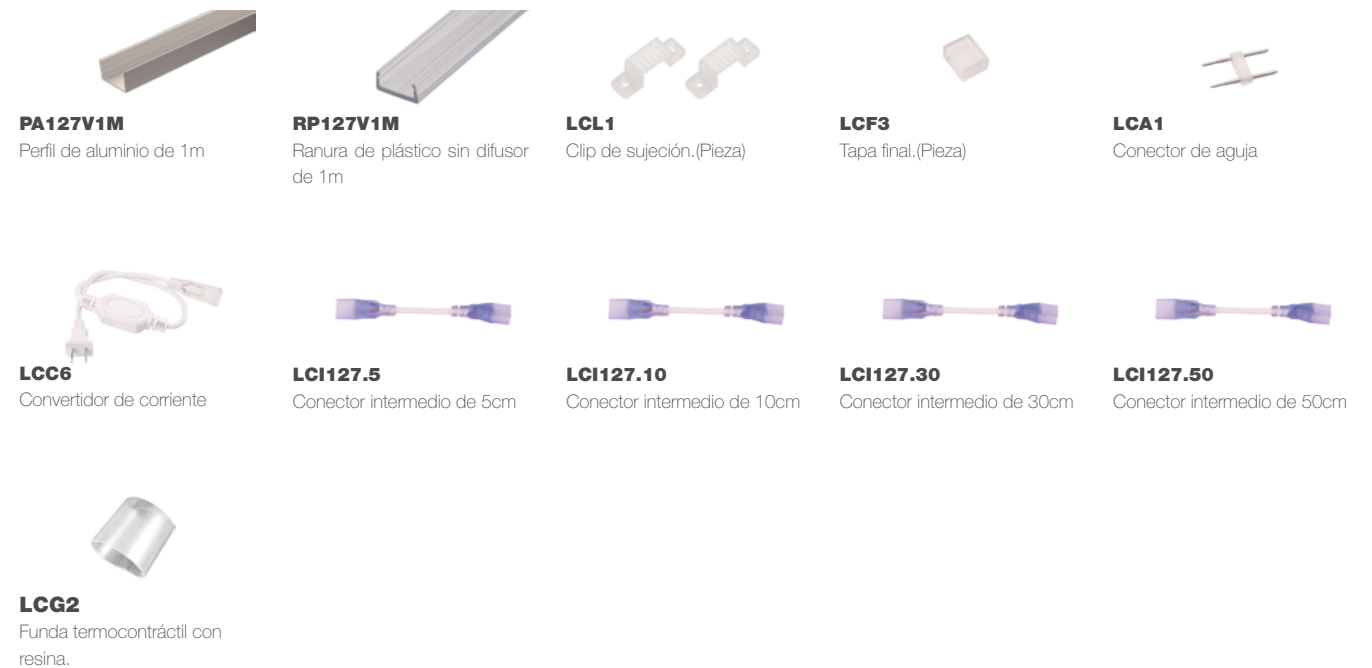

NOTAS DE CONEXIÓN:

- Este producto utiliza un convertidor de corriente (CA-CD), el lado de Corriente Alterna (CA), es el lado de la clavija, de este lado se puede tener una extensión de hasta 100 mts con un cable de 2 hilos calibre 14 AWG. En el lado de corriente Directa (CD), se puede utilizar cable de 2 hilos calibre 16 AWG, con un máximo de 50 mts.
- Solo es posible atenuar este producto por el método de *atenuación a fase*, si se utiliza un sistema de iluminación se recomienda utilizar una carga (XSDCA1), para que se pueda apagar, esto por que los sistemas de iluminación siempre dejan un voltaje para evitar que se apague el producto.

NOTAS DE PARÁMETROS

- Los datos anteriores se miden en condiciones típicas.
- La eficiencia luminica se da según el valor medido.
- El Flujo luminoso, tiene un error de potencia $\pm 10\%$

Debido a los constantes cambios tecnológicos, la información puede variar. Consulta www.brillanteiluminacion.com para ver nuestras actualizaciones.

SD5120.U.1 / .W.1 / .N.1

STRIPLIGHT

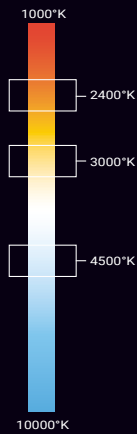

PRECAUCIÓN

La conexión máxima de la striplight deberá ser menor a los 20m lineales.
Para manipular la striplight el carrete deberá encenderse de 3 a 5 minutos.
La striplight no deberá permanecer en operación constante, se recomienda apagarla por un lapso mínimo de 3 horas.
En caso de realizar cortes se requiere adquirir accesorios adicionales para cada tramo de striplight.

SD5120.U.1 / .W.1 / .N.1

DIAGRAMA

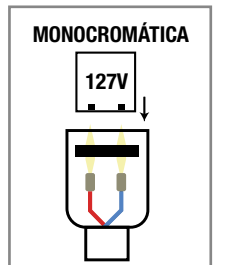
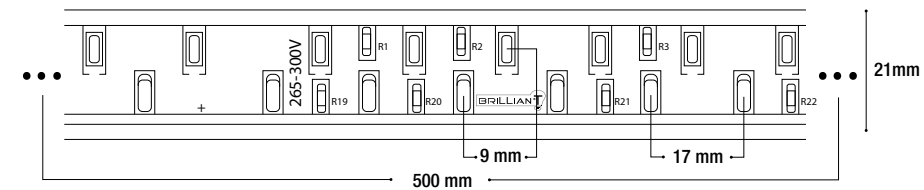

127V DOBLE 5630 IP65

TIRA DE LED MONOCROMÁTICA

- Tira luminosa monocromática 16W.
- Disponible en blanco ultra cálido (2400°K | U), blanco cálido (3000°K | W) y blanco neutro (4500°K | N).
- Instalación en superficies planas.
- Cuenta con clips de sujeción.
- Uso para exteriores.
- Conexión a corriente directa 127VAC.
- Corte cada 50cm (60 LEDS).
- 50,000 horas de vida.

Nota: Los datos dados son valores típicos, debido al proceso de producción y los componentes eléctricos, la tolerancia puede ser de $\pm 10\%$

PARÁMETROS ELÉCTRICOS

	U	W	N
Temperatura de color	2400°K	/ 3000°K	/ 4500°K
Potencia Máx.	16.58W/M		
Tipo de LED	5630 SMD		
Cantidad de LEDS	120 LEDS/M		
Voltaje	127 VAC		
Consumo	829W / 50m & 415W/25m		
Lumens	1221.3 lm/m		
Eficiencia	73.66 lm/W		
Dimmeable (opcional)	Sí		
Material	PCB blanco con recubrimiento de plástico		
Presentación	50m & 25m		
Corte	50 centímetros		

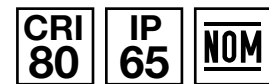

APERTURA

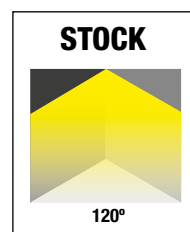

CANALETAS COMPATIBLES

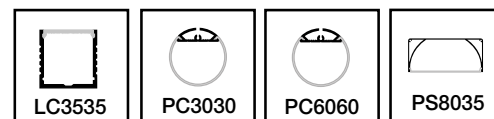

LCC2
Convertidor de corriente.



LC12
Conector intermedio.



LCA2
Conector de aguja.



LCG2
Funda termocontráctil con resina.



LCF2
Tapa final.



LCL2
Clip de sujeción.

ACCESORIOS NO INCLUIDOS

*En caso de realizar algún corte, solicite los accesorios extra.

NOTAS DE CONEXIÓN:

- Este producto utiliza un convertidor de corriente (CA-CD), el lado de Corriente Alterna (CA), es el lado de la clavija, de este lado se puede tener una extensión de hasta 100 mts con un cable de 2 hilos calibre 14 AWG. En el lado de corriente Directa (CD), se puede utilizar cable de 2 hilos calibre 16 AWG, con un máximo de 50 mts.
- Solo es posible atenuar este producto por el método de *atenuación a fase*, si se utiliza un sistema de iluminación se recomienda utilizar una carga (XSDCA1), para que se pueda apagar, esto por que los sistemas de iluminación siempre dejan un voltaje para evitar que se apague el producto.

NOTAS DE PARÁMETROS

- Los datos anteriores se miden en condiciones típicas.
- La eficiencia luminica se da según el valor medido.
- El Flujo luminoso, tiene un error de potencia $\pm 10\%$

STRIPLIGHT

L60110UWW/ WW / NW

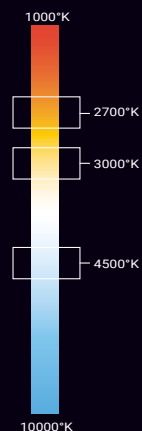

PRECAUCIÓN
La conexión máxima de la striplight deberá ser menor a los 25m lineales. Para manipular la striplight el carrete deberá encenderse de 3 a 5 minutos. La striplight no deberá permanecer en operación constante, se recomienda apagarla por un lapso mínimo de 3 horas. En caso de realizar cortes se requiere adquirir accesorios adicionales para cada tramo de striplight.

L60110UWW/ WW / NW

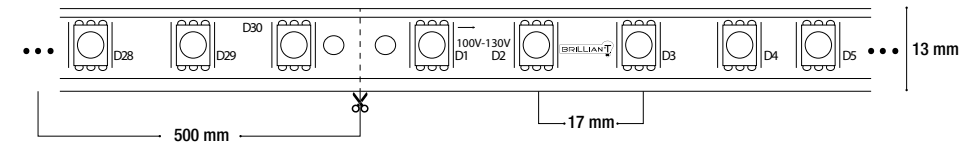

DIAGRAMA

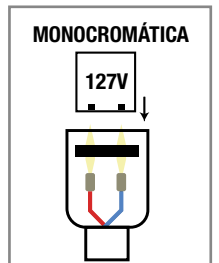

127V SENCILLA 5050 IP65

TIRA DE LED MONOCROMÁTICA

- Tira luminosa monocromática 5.5W.
- Disponible en blanco ultra cálido (2700°K | UWW), blanco cálido (3000°K | WW) y blanco neutro (4500°K | NW).
- Instalación en superficies planas.
- Cuenta con clips de sujeción.
- Uso para exteriores.
- Conexión a corriente directa 127VAC.
- Corte cada 50cm (30 LEDS).
- 50,000 horas de vida.

Nota: Los datos dados son valores típicos, debido al proceso de producción y los componentes eléctricos, la tolerancia puede ser de $\pm 10\%$



APERTURA

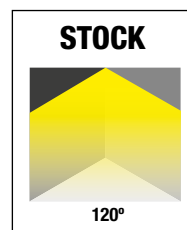

PARÁMETROS ELÉCTRICOS

	UW	WW	NW
Temperatura de color	2700°K	3000°K	4500°K
Potencia Máx.	5.5W/M		
Tipo de LED	5050 SMD		
Cantidad de LEDS	60 LEDS/M		
Voltaje	127 VAC		
Consumo	275W / 50m		
Lumens	554 lm/m		
Eficiencia	99.3 lm/W		
Dimmeable (opcional)	Sí		
Material	PCB blanco con recubrimiento de plástico		
Presentación	50 metros		
Corte	50 centímetros		

CANALETAS COMPATIBLES

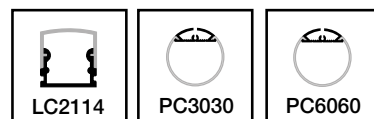

ACCESORIOS NO INCLUIDOS

*En caso de realizar algún corte, solicite los accesorios extra.



LCC1
Convertidor de corriente.



LC11
Conector intermedio.



LCA1
Conector de aguja.



LCG2
Funda termocontráctil con resina.



LCF1
Tapa final.



LCL1
Clip de sujeción.

NOTAS DE CONEXIÓN:

- Este producto utiliza un convertidor de corriente (CA-CD), el lado de Corriente Alterna (CA), es el lado de la clavija, de este lado se puede tener una extensión de hasta 100 mts con un cable de 2 hilos calibre 14 AWG. En el lado de corriente Directa (CD), se puede utilizar cable de 2 hilos calibre 16 AWG, con un máximo de 50 mts.
- Solo es posible atenuar este producto por el método de *atenuación a fase*, si se utiliza un sistema de iluminación se recomienda utilizar una carga (XSDCA1), para que se pueda apagar, esto por que los sistemas de iluminación siempre dejan un voltaje para evitar que se apague el producto.

NOTAS DE PARÁMETROS

- Los datos anteriores se miden en condiciones típicas.
- La eficiencia lumínica se da según el valor medido.
- El Flujo luminoso, tiene un error de potencia $\pm 10\%$

SD260.W.1 / SD260.N.1

STRIPLIGHT

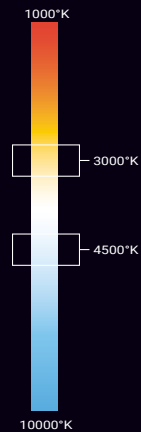

PRECAUCIÓN

La conexión máxima de la striplight deberá ser menor a los 25m lineales.
Para manipular la striplight el carrete deberá encenderse de 3 a 5 minutos.
La striplight no deberá permanecer en operación constante, se recomienda apagarla por un lapso mínimo de 3 horas.
En caso de realizar cortes se requiere adquirir accesorios adicionales para cada tramo de striplight.

127V ECO SENCILLA 2835 IP67

TIRA DE LED MONOCROMÁTICA

- Tira luminosa monocromática 7.6W.
- Disponible en blanco cálido (3000°K | W) y blanco neutro (4500°K | N).
- Instalación en superficies planas.
- Cuenta con clips de sujeción.
- Uso para exteriores.
- Conexión a corriente directa 127VAC.
- Corte cada 50cm (30 LEDS).
- 50,000 horas de vida.

Nota: Los datos dados son valores típicos, debido al proceso de producción y los componentes eléctricos, la tolerancia puede ser de $\pm 10\%$



APERTURA

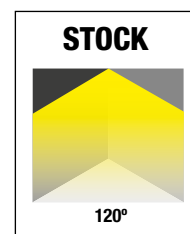

PARÁMETROS ELÉCTRICOS

	WW	NW
Temperatura de color	3000°K	/ 4500°K
Potencia Máx.	7.6W/M	
Tipo de LED	2835 SMD	
Cantidad de LEDS	60 LEDS/M	
Voltaje	127 VAC	
Consumo	380W / 50m	
Lumens	329.88 lm/m	
Eficiencia	43.4 lm/W	
Dimmeable (opcional)	Sí	
Material	PCB blanco con recubrimiento de plástico	
Presentación	50 metros	
Corte	50 centímetros	

CANALETAS COMPATIBLES

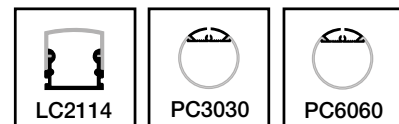

SD260.W.1 / SD260.N.1

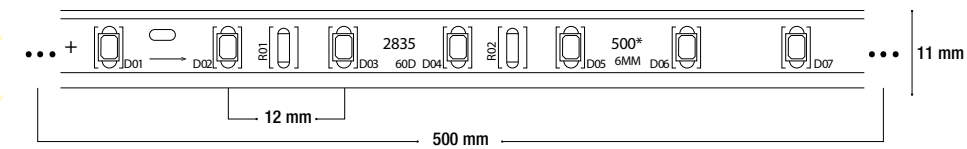

DIAGRAMA

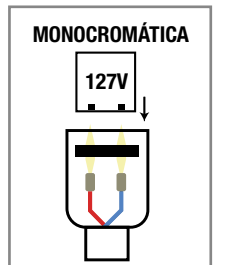

LCC5
Convertidor de corriente.



LCI1
Conector intermedio.



LCA2
Conector de aguja.



LCG2
Funda termocontráctil con resina.



LCF4
Tapa final.



LCL3
Clip de sujeción.

ACCESORIOS NO INCLUIDOS

*En caso de realizar algún corte, solicite los accesorios extra.

NOTAS DE CONEXIÓN:

- Este producto utiliza un convertidor de corriente (CA-CD), el lado de Corriente Alterna (CA), es el lado de la clavija, de este lado se puede tener una extensión de hasta 100 mts con un cable de 2 hilos calibre 14 AWG. En el lado de corriente Directa (CD), se puede utilizar cable de 2 hilos calibre 16 AWG, con un máximo de 50 mts.
- Solo es posible atenuar este producto por el método de *atenuación a fase*, si se utiliza un sistema de iluminación se recomienda utilizar una carga (XSDCA1), para que se pueda apagar, esto por que los sistemas de iluminación siempre dejan un voltaje para evitar que se apague el producto.

NOTAS DE PARÁMETROS

- Los datos anteriores se miden en condiciones típicas.
- La eficiencia luminica se da según el valor medido.
- El Flujo luminoso, tiene un error de potencia $\pm 10\%$

SD560.U.1 / .W.1 / .N.1

STRIPLIGHT

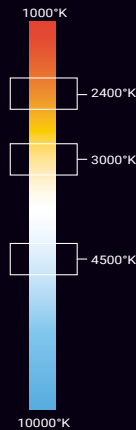

PRECAUCIÓN

La conexión máxima de la striplight deberá ser menor a los 20m lineales.
Para manipular la striplight el carrete deberá encenderse de 3 a 5 minutos.
La striplight no deberá permanecer en operación constante, se recomienda apagarla por un lapso mínimo de 3 horas.
En caso de realizar cortes se requiere adquirir accesorios adicionales para cada tramo de striplight.

SD560.U.1 / .W.1 / .N.1

DIAGRAMA

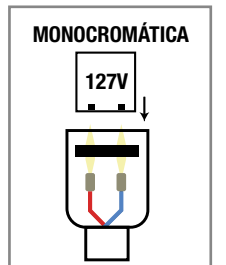
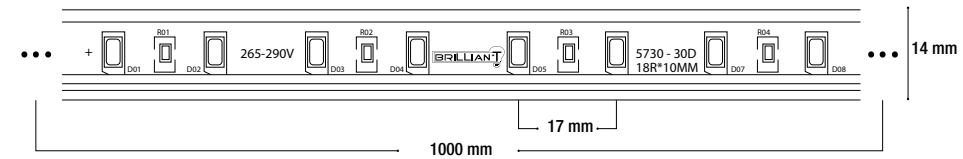

127V SENCILLA 5630 IP65

TIRA DE LED MONOCROMÁTICA

- Tira luminosa monocromática 10.26W.
- Disponible en blanco ultra cálido (2400°K | U), blanco cálido (3000°K | W) y blanco neutro (4500°K | N).
- Instalación en superficies planas.
- Cuenta con clips de sujeción.
- Uso para exteriores.
- Conexión a corriente directa 127VAC.
- Corte cada 1m (60 LEDS).
- 50,000 horas de vida.

Nota: Los datos dados son valores típicos, debido al proceso de producción y los componentes eléctricos, la tolerancia puede ser de $\pm 10\%$



APERTURA

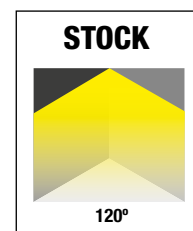

PARÁMETROS ELÉCTRICOS

	U	W	N
Temperatura de color	2400°K	/ 3000°K	/ 4500°K
Potencia Máx.	10.26W/M		
Tipo de LED	5630 SMD		
Cantidad de LEDS	60 LEDS/M		
Voltaje	127 VAC		
Consumo	513W / 50m		
Lumens	792.91 lm/m		
Eficiencia	77.28 lm/W		
Dimmeable (opcional)	Sí		
Material	PCB blanco con recubrimiento de plástico		
Presentación	50 metros		
Corte	1m		

CANALETAS COMPATIBLES

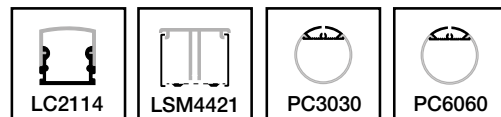

LCC6
Convertidor de corriente.



LC11
Conector intermedio.



LCA1
Conector de aguja.



LCG2
Funda termocontráctil con resina.



LCF3
Tapa final.



LCL1
Clip de sujeción.

ACCESORIOS NO INCLUIDOS

*En caso de realizar algún corte, solicite los accesorios extra.

NOTAS DE CONEXIÓN:

- Este producto utiliza un convertidor de corriente (CA-CD), el lado de Corriente Alterna (CA), es el lado de la clavija, de este lado se puede tener una extensión de hasta 100 mts con un cable de 2 hilos calibre 14 AWG. En el lado de corriente Directa (CD), se puede utilizar cable de 2 hilos calibre 16 AWG, con un máximo de 50 mts.
- Solo es posible atenuar este producto por el método de *atenuación a fase*, si se utiliza un sistema de iluminación se recomienda utilizar una carga (XSDCA1), para que se pueda apagar, esto por que los sistemas de iluminación siempre dejan un voltaje para evitar que se apague el producto.

NOTAS DE PARÁMETROS

- Los datos anteriores se miden en condiciones típicas.
- La eficiencia lumínica se da según el valor medido.
- El Flujo luminoso, tiene un error de potencia $\pm 10\%$

L14110UWW/ WW / NW

STRIPLIGHT

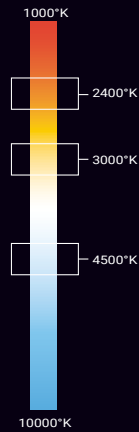

PRECAUCIÓN

La conexión máxima de la striplight deberá ser menor a los 20m lineales.
Para manipular la striplight el carrete deberá encenderse de 3 a 5 minutos.
La striplight no deberá permanecer en operación constante, se recomienda apagarla por un lapso mínimo de 3 horas.
En caso de realizar cortes se requiere adquirir accesorios adicionales para cada tramo de striplight.

L14110UWW/ WW / NW

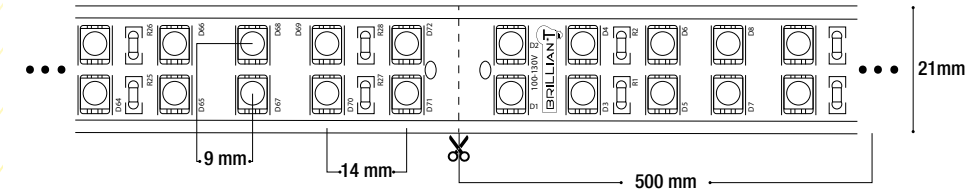

DIAGRAMA

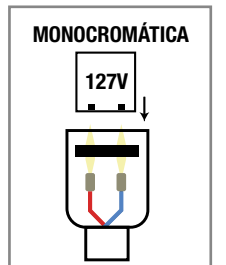

127V DOBLE 5050 IP65

TIRA DE LED MONOCROMÁTICA

- Tira luminosa monocromática 20W.
- Disponible en blanco ultra cálido (2400°K | UWW), blanco cálido (3000°K | WW) y blanco neutro (4500°K | NW).
- Instalación en superficies planas.
- Cuenta con clips de sujeción.
- Uso para exteriores.
- Conexión a corriente directa 127VAC.
- Corte cada 50cm (72 LEDS).
- 50,000 horas de vida.

Nota: Los datos dados son valores típicos, debido al proceso de producción y los componentes eléctricos, la tolerancia puede ser de $\pm 10\%$



APERTURA

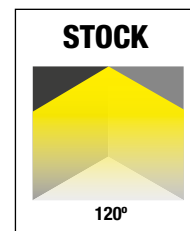

PARÁMETROS ELÉCTRICOS

	UW	WW	NW
Temperatura de color	2400°K	3000°K	4500°K
Potencia Máx.	20W/M		
Tipo de LED	5050 SMD		
Cantidad de LEDS	144 LEDS/M		
Voltaje	127 VAC		
Consumo	500W / 25m CARRETE COMPLETO: 1000W/50m		
Lumens	1217 lm/m		
Eficiencia	60.85 lm/W		
Dimmeable (opcional)	Sí		
Material	PCB blanco con recubrimiento de plástico		
Presentación	50 metros		
Corte	50 centímetros		

CANALETAS COMPATIBLES

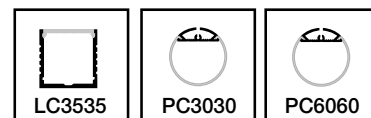

ACCESORIOS NO INCLUIDOS

*En caso de realizar algún corte, solicite los accesorios extra.



LCC2
Convertidor de corriente.



LC12
Conector intermedio.



LCA2
Conector de aguja.



LCG2
Funda termocontráctil con resina.



LCF2
Tapa final.



LCL2
Clip de sujeción.

NOTAS DE CONEXIÓN:

- Este producto utiliza un convertidor de corriente (CA-CD), el lado de Corriente Alterna (CA), es el lado de la clavija, de este lado se puede tener una extensión de hasta 100 mts con un cable de 2 hilos calibre 14 AWG. En el lado de corriente Directa (CD), se puede utilizar cable de 2 hilos calibre 16 AWG, con un máximo de 50 mts.
- Solo es posible atenuar este producto por el método de *atenuación a fase*, si se utiliza un sistema de iluminación se recomienda utilizar una carga (XSDCA1), para que se pueda apagar, esto por que los sistemas de iluminación siempre dejan un voltaje para evitar que se apague el producto.

NOTAS DE PARÁMETROS

- Los datos anteriores se miden en condiciones típicas.
- La eficiencia lumínica se da según el valor medido.
- El Flujo luminoso, tiene un error de potencia $\pm 10\%$

STRIPLIGHT

SL12024.U /.W / WW / N / C

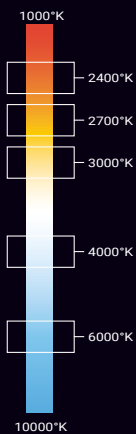

PRECAUCIÓN
Es necesario realizar una buena instalación, el producto no está protegido contra la inmersión de agua.

TIRA DE LED 8MM 24V IP20

TIRA DE LED MONOCROMÁTICA

- Tira de Led ultra slim de 9.6W/m
- Disponible en blanco ultra cálido (2400°K | U), (2700°K | W), blanco cálido (3000°K | WW), blanco neutro (4000°K | N) y blanco frío (6500°K |C).
- Montada en cinta adherible 3M®.
- Utilizado en publicidad, decoración y otras escenas.
- Uso para interiores.
- Corte cada 5cm (Cada 6 Led's)
- Con vida útil superior a 36,000 Hrs

Nota: Los datos dados son valores típicos, debido al proceso de producción y los componentes eléctricos, la tolerancia puede ser de $\pm 10\%$



PARÁMETROS ELÉCTRICOS

Temperatura de color	2400°K (U) 2700°K (W) 3000°K (WW) 4000°K (N) 6500°K (C)
Potencia máx.	9.6W/m
Tipo de LED	3014
Cantidad de LED'S	120 LEDS/m
Amperaje	0.35A/1M & 1.52A/5m
Voltaje	24VDC
Consumo	48W/5m
Lumens	848 lm/m (U) 894 lm/m (W) 921 lm/m (N) 894 lm/m (C)
Eficiencia	101lm/W (U) 106lm/W (W) 110lm/W (N) 106lm/W (C)
Presentación	5m
Corte	5cm
Temperatura de almacenamiento/ trabajo	-25~40°C / 75°C max

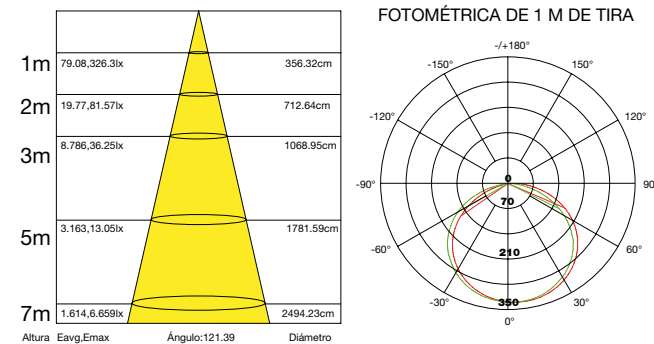

1. Los parámetros anteriores se prueban en base a productos estándar 1M;
2. Se permite que la potencia y el flujo luminoso tengan un rango de error de $\pm 10\%$;
3. Los parámetros anteriores son valores típicos.

SL12024.U /.W / WW / N / C

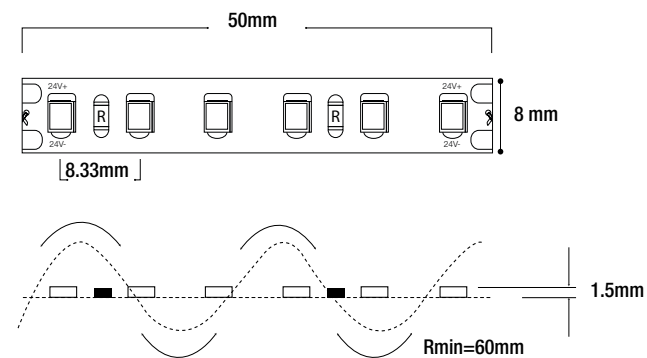

DIAGRAMA

MONOCROMÁTICA

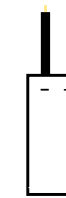

ACCESORIOS & EQUIPO AUXILIAR NO INCLUIDOS

*Léase ficha técnica para más información.



ACCESORIOS (Revisa la ficha técnica)

XSLCM150:Cable macho SM , 2PIN, 18AWG,150mm, **XSLCH150:**Cable SM-Hembra, 2PIN, 18AWG,150mm, **XSL150F:**Cable Hembra PVC de 2PIN, blanco, 20AWG,150mm,- corriente de carga: 3A, **XSL150M:**Cable macho PVC de 2PIN, blanco, 20AWG,150mm, corriente de carga: 3A, **XTA.1:**Conector intermedio de cable a tira , 8mm, 2PIN.Transparente, Protección: IP65 (NO), **XSLCIT2.1:**Conector intermedio de tira a tira , 8mm, 2PIN.Transparente, Protección: IP65 (NO), **XSLTLA:**Clip de sujeción, silicon, 3*8mm, **XSLTLB:** Abrazadera de tubo, 8mm, 3*8mm.Transparente, Protección: IP65 (NO), **PAE8MM:**Perfil de PVC, transparente. Dimensiones:11.7*9.5*1000mm

NOTAS DE CONEXIÓN:

- Recomendamos utilizar un cable de 2 hilos calibre 18 AWG para conexiones cercanas de no más de 5 mts entre la fuente y la tira de led. Para la conexión de varios tramos o tramos largos de cable es necesario utilizar cable de 2 hilos calibre 16 AWG, no exceder una distancia máxima de 30 mts.
- Se pueden utilizar fuentes de voltaje constante de 12 V. Para atenuar las tiras, existen 2 tipos de fuente de 12 V, Protocolo Dimeo a fase (TRIAC) y Dimeo de 0 a 10 V.

NOTAS DE PARÁMETROS

- Los datos anteriores se miden en condiciones típicas.
- La eficiencia luminica se da según el valor medido.
- El Flujo luminoso, tiene un error de potencia $\pm 10\%$

Debido a los constantes cambios tecnológicos, la información puede variar. Consulta www.brillanteiluminacion.com para ver nuestras actualizaciones.

Debido a los constantes cambios tecnológicos, la información puede variar. Consulta www.brillanteiluminacion.com para ver nuestras actualizaciones.

STRIPLIGHT

S2460.U.3 / .W.3 / .N.3

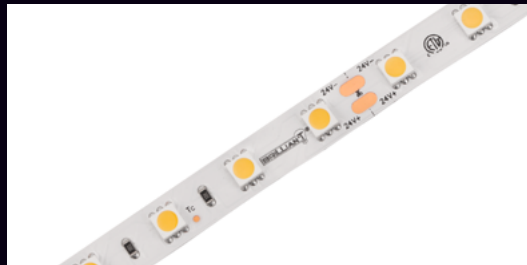
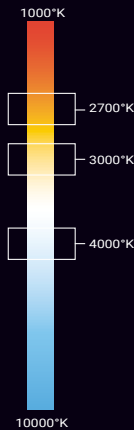

PRECAUCIÓN

La conexión máxima de la striplight deberá ser de 5m lineales en fuente de 150w/12v o 15m lineales en fuente de 320w/12v (conexión en paralelo). La striplight no deberá permanecer en operación constante, se recomienda apagarla por un lapso mínimo de 3 horas.

STANDARD 5050 IP55

TIRA DE LED MONOCROMÁTICA

- Tira luminosa monocromática de 14.4W.
- Disponible en blanco ultra cálido (2700°K | U), blanco cálido (3000°K | W) y blanco neutro (4000°K | N).
- Montada en cinta adherible 3M®.
- Instalación en superficies planas.
- Uso para interiores.
- Corte cada 5cm (6 LEDS).
- 50,000 horas de vida.

Nota: Los datos dados son valores típicos, debido al proceso de producción y los componentes eléctricos, la tolerancia puede ser de ± 10%

PARÁMETROS ELÉCTRICOS

	U	W	N
Temperatura de color	2700°K	3000°K	4000°K
Potencia Máx.	14.4W/M		
Cantidad de LEDS	60 LEDS/M		
Voltaje	12 VDC		
Consumo	72W / 5m		
Lumens	1044lm/m / 1101lm/m / 1135lm/m		
Eficiencia	84 lm/w / 88 lm/w / 91 lm/w		
Dimmeable (opcional)	Sí		
Material	PCB blanco		
Presentación	5 metros		
Corte	10 centímetros		

CANALETAS COMPATIBLES

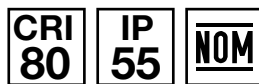
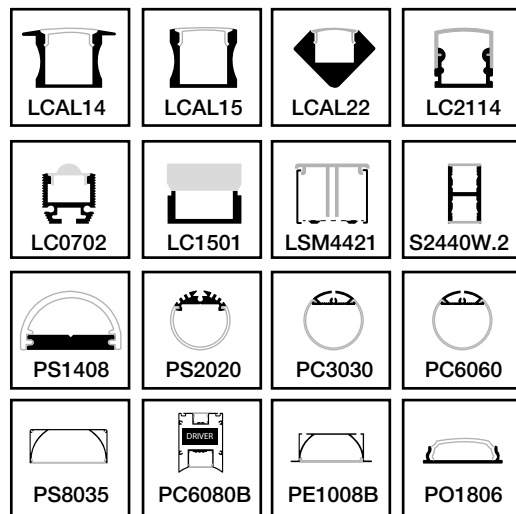

APERTURA

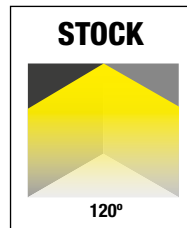

120°

Debido a los constantes cambios tecnológicos, la información puede variar. Consulta www.brillanteiluminacion.com para ver nuestras actualizaciones.

S2460.U.3 / .W.3 / .N.3

DIAGRAMA

MONOCROMÁTICA

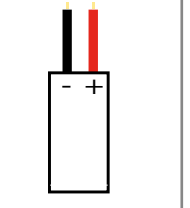
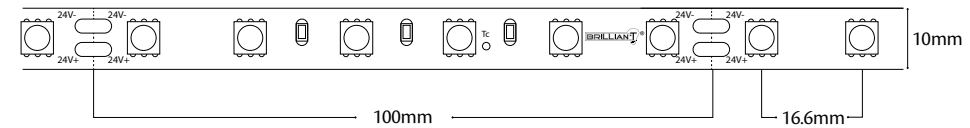

EQUIPO AUXILIAR NO INCLUIDO



LH12V

Fuente de alimentación 50W, Vin: 90-240 VAC 50-60Hz, Vout: 12VDC, 1.25A, Temp. de Op.: -0 ~40°C, Dimensiones: 88*57*30mm, IP20



LM6012

Fuente de alimentación 60W, Vin: 100-240 VAC 50-60Hz, Vout: 12VDC, 5A, Temp. de Op.: -30 ~70°C, Dimensiones: 162.5*42.5*32mm, IP67



LM36012

Fuente de alimentación 60W, Vin: 100-277 VAC 50-60Hz, Vout: 12VDC, 5A, Temp. de Op.: -30 ~70°C, Dimensiones: 162.5*42.5*32mm, IP67



LM15012

Fuente de alimentación 150W, Vin: 100-277 VAC 50-60Hz, Vout: 12VDC, 12.5A, Temp. de Op.: -40 ~90°C, Dimensiones: 228*68*38.8mm, IP67



LHG320H12

Fuente de alimentación 320W, Vin: 100-277 VAC 50-60Hz, Vout: 12VDC, 22A, Temp. de Op.: -40 ~90°C, Dimensiones: 252*90*43.8mm, IP67



XD1260.1

Fuente de alimentación dimmeable entrada 100-277VAC, 0.76A, 50/60Hz, salida 12V, 5A, Máx 60W,IP20



XD12150.1

Fuente de alimentación dimmeable entrada 100-277VAC, 1.81A, 50/60Hz, salida 12V, 12.5A, Máx 150W,IP66.

NOTAS DE CONEXIÓN:

- Recomendamos utilizar un cable de 2 hilos calibre 18 AWG para conexiones cercanas de no más de 5 mts entre la fuente y la tira de led. Para la conexión de varios tramos o tramos largos de cable es necesario utilizar cable de 2 hilos calibre 16 AWG, no exceder una distancia máxima de 30 mts.
- Se pueden utilizar fuentes de voltaje constante de 12 V. Para atenuar las tiras, existen 2 tipos de fuente de 12 V, Protocolo Dimeo a fase (TRIAC) y Dimeo de 0 a 10 V.

NOTAS DE PARÁMETROS

- Los datos anteriores se miden en condiciones típicas.
- La eficiencia luminica se da según el valor medido.
- El Flujo luminoso, tiene un error de potencia ± 10%

Debido a los constantes cambios tecnológicos, la información puede variar. Consulta www.brillanteiluminacion.com para ver nuestras actualizaciones.

STRIPLIGHT

S242210.U.1 / .W.1 / .N.1

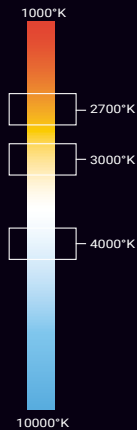
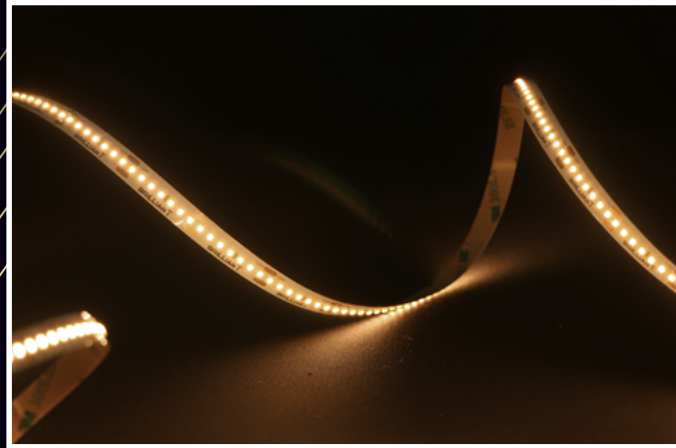

PRECAUCIÓN

La conexión máxima de la striplight deberá ser de 5m lineales en fuente de 150w/24v o 15m lineales en fuente de 320w/24v (conexión en paralelo).
Sujeción o adherencia en bases de acero, aluminio o concreto para disipar el calor que se genera por el tiempo de operación.
La striplight no deberá permanecer en operación constante, se recomienda apagarla por un lapso mínimo de 3 horas.

S242210.U.1 / .W.1 / .N.1

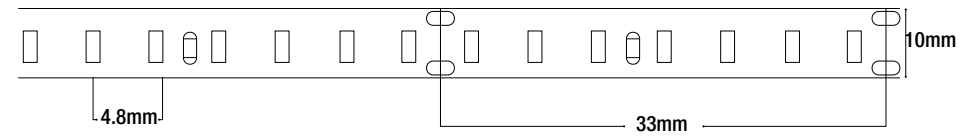

DIAGRAMA

MONOCROMÁTICA

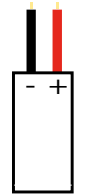

ECOBRILOSA 2216 IP20

TIRA DE LED MONOCROMÁTICA

- Tira luminosa monocromática de 14.4W.
- Disponible en blanco ultra cálido (2700°K | U), blanco cálido (3000°K | W) y blanco neutro (4000°K | N).
- Montada en cinta adherible 3M®.
- Instalación en superficies planas.
- Uso para interiores.
- Corte cada 3.3cm (7 LEDs).
- 50,000 horas de vida.

Nota: Los datos dados son valores típicos, debido al proceso de producción y los componentes eléctricos, la tolerancia puede ser de ± 10%

PARÁMETROS ELÉCTRICOS

	U	W	N
Temperatura de color	2700°K	3000°K	4000°K
Potencia Máx.	14.4W/M		
Cantidad de LEDS	210 LEDS/M		
Tipo de LEDS	2216		
Voltaje	24 VDC		
Consumo	72W / 5m		
Lumens	1296 lm/m	1368 lm/m	1440 lm/m
Eficiencia	90lm/w	95 lm/w	100 lm/w
Dimmeable (opcional)	Sí		
Material	PCB blanco		
Presentación	5 metros		
Corte	3.3 centímetros		

CANALETAS COMPATIBLES

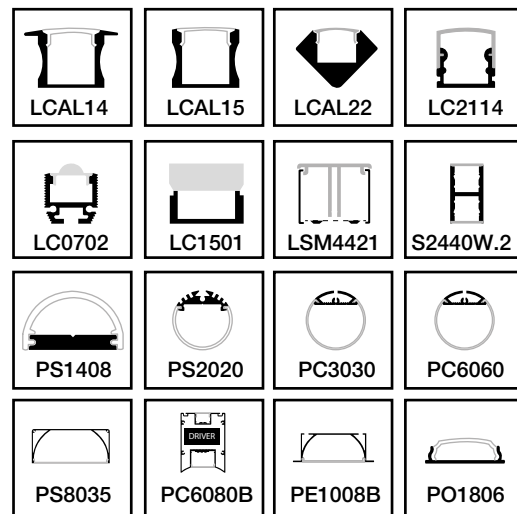

APERTURA

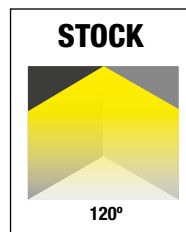

Debido a los constantes cambios tecnológicos, la información puede variar. Consulta www.brillanteiluminacion.com para ver nuestras actualizaciones.



EQUIPO AUXILIAR NO INCLUIDO

LF242
Fuente de alimentación 50W, Vin:90~240 VAC 50-60Hz, Vout: 24VDC, 1.7A, Temp. de Op.: -0 ~40°C, Dimensiones: 115*57*35mm, IP20

LPF6024
Fuente de alimentación 60W, Vin: 100~277 VAC 50-60Hz, Vout: 24VDC, 2.5A, Temp. de Op.: -40 ~80°C, Dimensiones: 162.5*42.5*32mm, IP67

LPV6024
Fuente de alimentación 60W, Vin: 100~240 VAC 50-60Hz, Vout: 24VDC, 2.5A, Temp. de Op.: -30 ~70°C, Dimensiones: 162.5*42.5*32mm, IP67

LM15024
Fuente de alimentación 150W, Vin: 100~277 VAC 50-60Hz, Vout: 24VDC, 6.3A, Temp. de Op.: -40 ~90°C, Dimensiones: 228*68*38.8mm, IP67

LM320243
Fuente de alimentación 320W, Vin: 100~277 VAC 50-60Hz, Vout: 24VDC, 13.34A, Temp. de Op.: -40 ~90°C, Dimensiones: 252*90*43.8mm, IP67

XD2460.1
Fuente de alimentación dimmeable entrada 100~277VAC, 0.76A, 50/60Hz, salida 24V, 2.5A, Máx 60W,IP20

XD24150.1
Fuente de alimentación dimmeable entrada 100~277VAC, 1.81A, 50/60Hz, salida 24V, 6.25A, Máx 150W,IP66.

XD24300.1
Fuente de alimentación dimmeable, entrada 100~277VAC, 2.0A, 50/60Hz, salida 24V, 12.5A, Máx 300W,IP66

NOTAS DE CONEXIÓN:

- Recomendamos utilizar un cable de 2 hilos calibre 18 AWG para conexiones cercanas de no más de 5 mts entre la fuente y la tira de led. Para la conexión de varios tramos o tramos largos de cable es necesario utilizar cable de 2 hilos calibre 16 AWG, no exceder una distancia máxima de 30 mts.
- Se pueden utilizar fuentes de voltaje constante de 24V. Para atenuar las tiras, existen 2 tipos de fuente de 24V, Protocolo Dimeo a fase (TRIAC) y Dimeo de 0 a 10 V.

NOTAS DE PARÁMETROS

- Los datos anteriores se miden en condiciones típicas.
- La eficiencia lumínica se da según el valor medido.
- El Flujo luminoso, tiene un error de potencia ± 10%

Debido a los constantes cambios tecnológicos, la información puede variar. Consulta www.brillanteiluminacion.com para ver nuestras actualizaciones.

S242280.U.1 / .W.1 / .N.1

STRIPLIGHT

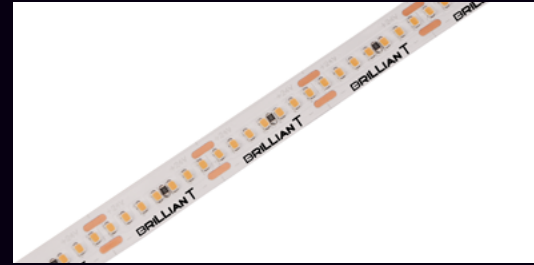
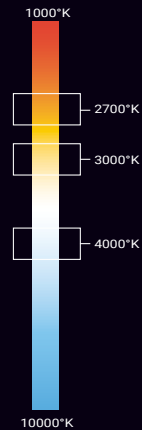

PRECAUCIÓN

La conexión máxima de la striplight deberá ser de 5m lineales en fuente de 150w/24v o 15m lineales en fuente de 320w/24v (conexión en paralelo).
Sujeción o adherencia en bases de acero, aluminio o concreto para disipar el calor que se genera por el tiempo de operación.
La striplight no deberá permanecer en operación constante, se recomienda apagarla por un lapso mínimo de 3 horas.

SUPERBRILLOSA 2216 IP20

TIRA DE LED MONOCROMÁTICA

- Tira luminosa monocromática de 24W.
- Disponible en blanco ultra cálido (2700°K | U), blanco cálido (3000°K | W) y blanco neutro (4000°K | N).
- Montada en cinta adherible 3M®.
- Instalación en superficies planas.
- Uso para interiores.
- Corte cada 2.5cm (7 LEDs).
- 50,000 horas de vida.

Nota: Los datos dados son valores típicos, debido al proceso de producción y los componentes eléctricos, la tolerancia puede ser de ± 10%



APERTURA

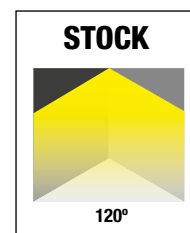

PARÁMETROS ELÉCTRICOS

	U	W	N
Temperatura de color	2700°K	3000°K	4000°K
Potencia Máx.	24W/M		
Cantidad de LEDs	280 LEDs/M		
Tipo de LED	2216		
Voltaje	24 VDC		
Consumo	120W / 5m		
Lumens	1800 lm/m	1970 lm/m	2088lm/m
Eficiencia	75 lm/W	80 lm/W	87 lm/mW
Dimmeable (opcional)	Sí		
Material	PCB blanco		
Presentación	5 metros		
Corte	2.5 centímetros		

CANALETAS COMPATIBLES

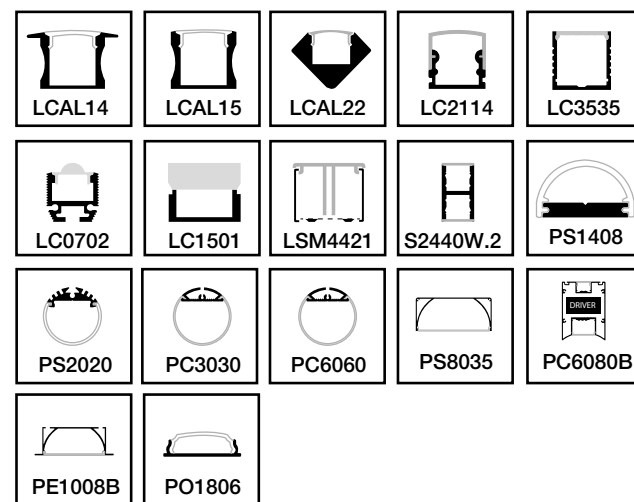

S242280.U.1 / .W.1 / .N.1

DIAGRAMA

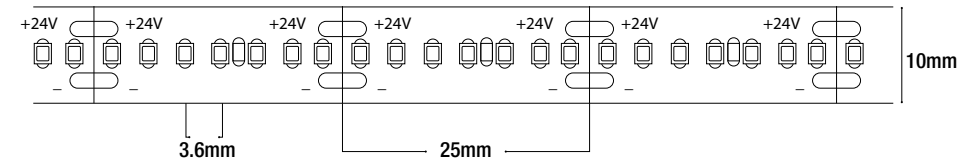

MONOCROMÁTICA

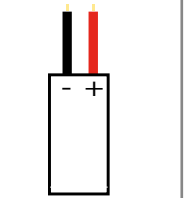

EQUIPO AUXILIAR NO INCLUIDO



LF242

Fuente de alimentación 50W, Vin:90~240 VAC 50-60Hz, Vout: 24VDC, 1.7A, Temp. de Op.: -0 ~40°C, Dimensiones: 115*57*35mm, IP20



LPF6024

Fuente de alimentación 60W, Vin: 100~277 VAC,50-60Hz, Vout: 24VDC, 2.5A, Temp. de Op.: -40 ~80°C, Dimensiones: 162.5*42.5*32mm, IP67



LPV6024

Fuente de alimentación 60W, Vin: 100~240 VAC,50-60Hz, Vout: 24VDC, 2.5A, Temp. de Op.: -30 ~70°C, Dimensiones: 162.5*42.5*32mm, IP67



LM15024

Fuente de alimentación 150W, Vin: 100~277VAC,50-60Hz, Vout: 24VDC, 6.3A, Temp. de Op.: -40 ~90°C, Dimensiones: 228*68*38.8mm, IP67



LM320243

Fuente de alimentación 320W, Vin: 100~277 VAC 50-60Hz, Vout: 24VDC, 13.34A, Temp. de Op.: -40 ~90°C, Dimensiones: 252*90*43.8mm, IP67



XD2460.1

Fuente de alimentación dimmeable entrada 100~277VAC, 0.76A, 50/60Hz, salida 24V, 2.5A, Máx 60W,IP20

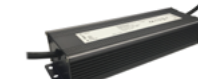

XD24150.1

Fuente de alimentación dimmeable entrada 100~277VAC, 1.81A, 50/60Hz, salida 24V, 6.25A, Máx 150W,IP66.



XD24300.1

Fuente de alimentación dimmeable, entrada 100~277VAC, 2.0A, 50/60Hz, salida 24V, 12.5A, Máx 300W,IP66

NOTAS DE CONEXIÓN:

- Recomendamos utilizar un cable de 2 hilos calibre 18 AWG para conexiones cercanas de no más de 5 mts entre la fuente y la tira de led. Para la conexión de varios tramos o tramos largos de cable es necesario utilizar cable de 2 hilos calibre 16 AWG, no exceder una distancia máxima de 30 mts.
- Se pueden utilizar fuentes de voltaje constante de 24V. Para atenuar las tiras, existen 2 tipos de fuente de 24V, Protocolo Dimeo a fase (TRIAC) y Dimeo de 0 a 10 V.

NOTAS DE PARÁMETROS

- Los datos anteriores se miden en condiciones típicas.
- La eficiencia luminica se da según el valor medido.
- El Flujo luminoso, tiene un error de potencia ± 10%

S242240.U.1 / .W.1 / .N.1

STRIPLIGHT

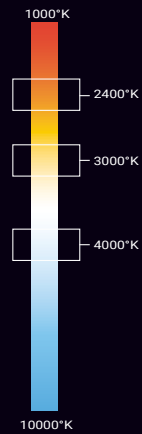

PRECAUCIÓN

La conexión máxima de la striplight deberá ser de 5m lineales en fuente de 150w/24v o 15m lineales en fuente de 320w/24v (conexión en paralelo).
Sujeción o adherencia en bases de acero, aluminio o concreto para disipar el calor que se genera por el tiempo de operación.
La striplight no deberá permanecer en operación constante, se recomienda apagarla por un lapso mínimo de 3 horas.

NARROW 2216 IP20

TIRA DE LED MONOCROMÁTICA

- Tira luminosa monocromática de 19.2W.
- Disponible en blanco ultra cálido (2400°K | U), blanco cálido (3000°K | W) y blanco neutro (4000°K | N).
- Montada en cinta adherible 3M®.
- Instalación en superficies planas.
- Uso para interiores.
- Corte cada 2.5cm (6 LEDs).
- 50,000 horas de vida.

Nota: Los datos dados son valores típicos, debido al proceso de producción y los componentes eléctricos, la tolerancia puede ser de $\pm 10\%$



APERTURA

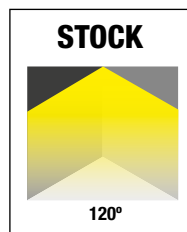

PARÁMETROS ELÉCTRICOS

	U	W	N
Temperatura de color	2400°K	3000°K	4000°K
Potencia Máx.	19.2W/M		
Cantidad de LEDS	240 LEDS/M		
Tipo de LEDS	2216		
Voltaje	24 VDC		
Consumo	96W / 5m		
Lumens	1440lm/m	1536lm/m	1670lm/m
Eficiencia	75 lm/w	80 lm/w	87 lm/w
Dimmeable (opcional)	Sí		
Material	PCB blanco		
Presentación	5 metros		
Corte	2.5 centímetros		

CANALETAS COMPATIBLES



S242240.U.1 / .W.1 / .N.1

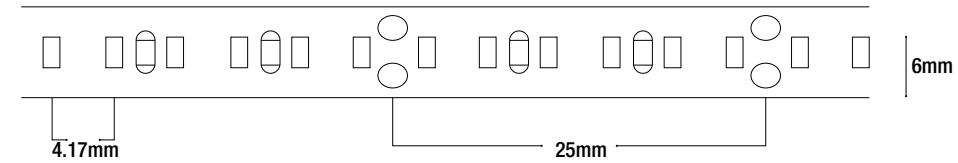

DIAGRAMA

MONOCROMÁTICA

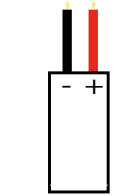

EQUIPO AUXILIAR NO INCLUIDO



LF242

Fuente de alimentación 50W, Vin: 90~240 VAC 50-60Hz, Vout: 24VDC, 1.7A, Temp. de Op.: -0 ~40°C, Dimensiones: 115*57*35mm, IP20



LPF6024

Fuente de alimentación 60W, Vin: 100~277 VAC 50-60Hz, Vout: 24VDC, 2.5A, Temp. de Op.: -40 ~80°C, Dimensiones: 162.5*42.5*32mm, IP67



LPV6024

Fuente de alimentación 60W, Vin: 100~240 VAC 50-60Hz, Vout: 24VDC, 2.5A, Temp. de Op.: -30 ~70°C, Dimensiones: 162.5*42.5*32mm, IP67



LM15024

Fuente de alimentación 150W, Vin: 100~277 VAC 50-60Hz, Vout: 24VDC, 6.3A, Temp. de Op.: -40 ~90°C, Dimensiones: 228*68*38.8mm, IP67



LM320243

Fuente de alimentación 320W, Vin: 100~277 VAC 50-60Hz, Vout: 24VDC, 13.34A, Temp. de Op.: -40 ~90°C, Dimensiones: 252*90*43.8mm, IP67



XD2460.1

Fuente de alimentación dimmeable entrada 100~277VAC, 0.76A, 50/60Hz, salida 24V, 2.5A, Máx 60W, IP20



XD24150.1

Fuente de alimentación dimmeable entrada 100~277VAC, 1.81A, 50/60Hz, salida 24V, 6.25A, Máx 150W, IP66.



XD24300.1

Fuente de alimentación dimmeable, entrada 100~277VAC, 2.0A, 50/60Hz, salida 24V, 12.5A, Máx 300W, IP66

NOTAS DE CONEXIÓN:

- Recomendamos utilizar un cable de 2 hilos calibre 18 AWG para conexiones cercanas de no más de 5 mts entre la fuente y la tira de led. Para la conexión de varios tramos o tramos largos de cable es necesario utilizar cable de 2 hilos calibre 16 AWG, no exceder una distancia máxima de 30 mts.
- Se pueden utilizar fuentes de voltaje constante de 24V. Para atenuar las tiras, existen 2 tipos de fuente de 24V, Protocolo Dimeo a fase (TRIAC) y Dimeo de 0 a 10 V.

NOTAS DE PARÁMETROS

- Los datos anteriores se miden en condiciones típicas.
- La eficiencia luminica se da según el valor medido.
- El Flujo luminoso, tiene un error de potencia $\pm 10\%$

S242128.U.1 / .W.1 / .N.1

STRIPLIGHT

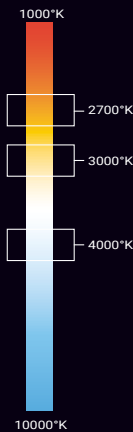

PRECAUCIÓN

La conexión máxima de la striplight deberá ser de 5m lineales en fuente de 150w/24v o 15m lineales en fuente de 320w/24v (conexión en paralelo).

Sujeción o adherencia en bases de acero, aluminio o concreto para disipar el calor que se genera por el tiempo de operación.

La striplight no deberá permanecer en operación constante, se recomienda apagarla por un lapso mínimo de 3 horas.

MEGABRILLOSA 2835 IP20

TIRA DE LED MONOCROMÁTICA

- Tira luminosa monocromática de 19.2W.
- Disponible en blanco ultra cálido (2700°K | U), blanco cálido (3000°K | W) y blanco neutro (4000°K | N).
- Montada en cinta adherible 3M®.
- Instalación en superficies planas.
- Uso para interiores.
- Corte cada 6.25cm.
- 50,000 horas de vida.

Nota: Los datos dados son valores típicos, debido al proceso de producción y los componentes eléctricos, la tolerancia puede ser de $\pm 10\%$



APERTURA

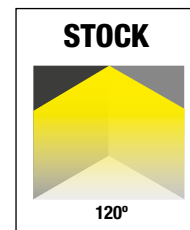

PARÁMETROS ELÉCTRICOS

	U	W	N
Temperatura de color	2700°K	3000°K	4000°K
Potencia Máx.	19.2W/M		
Cantidad de LEDS	128 LEDS/M		
Tipo de LEDS	2835		
Voltaje	24 VDC		
Consumo	96W / 5m		
Lumens	2496 lm/m	2496 lm/m	2592 lm/m
Eficiencia	130 lm/W	130 lm/W	135 lm/W
Dimmeable (opcional)	Sí		
Material	PCB blanco		
Presentación	5 metros		
Corte	6.25 centímetros		

CANALETAS COMPATIBLES

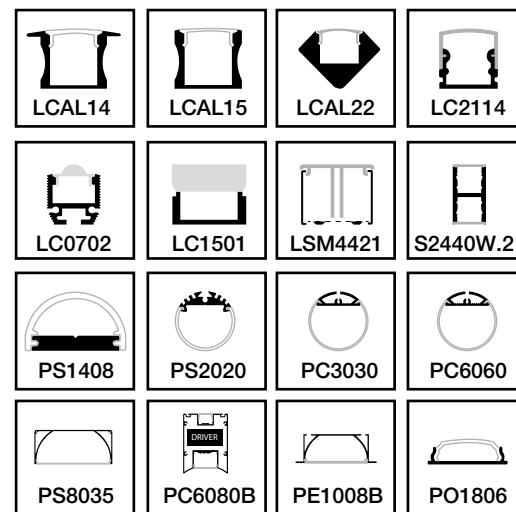

S242128.U.1 / .W.1 / .N.1

DIAGRAMA

MONOCROMÁTICA

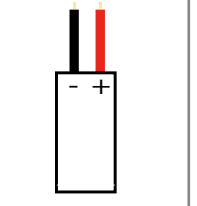
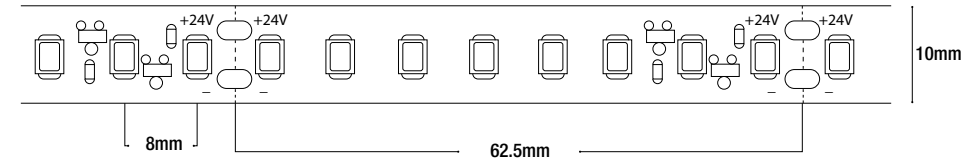

EQUIPO AUXILIAR NO INCLUIDO



LF242

Fuente de alimentación 50W, Vin: 90~240 VAC 50-60Hz, Vout: 24VDC, 1.7A, Temp. de Op.: -0 ~40°C, Dimensiones: 115*57*35mm, IP20



LPF6024

Fuente de alimentación 60W, Vin: 100~277 VAC 50-60Hz, Vout: 24VDC, 2.5A, Temp. de Op.: -40 ~80°C, Dimensiones: 162.5*42.5*32mm, IP67



LPV6024

Fuente de alimentación 60W, Vin: 100~240 VAC 50-60Hz, Vout: 24VDC, 2.5A, Temp. de Op.: -30 ~70°C, Dimensiones: 162.5*42.5*32mm, IP67



LM15024

Fuente de alimentación 150W, Vin: 100~277 VAC 50-60Hz, Vout: 24VDC, 6.3A, Temp. de Op.: -40 ~90°C, Dimensiones: 228*68*38.8mm, IP67



LM320243

Fuente de alimentación 320W, Vin: 100~277 VAC 50-60Hz, Vout: 24VDC, 13.34A, Temp. de Op.: -40 ~90°C, Dimensiones: 252*90*43.8mm, IP67



XD2460.1

Fuente de alimentación dimmeable entrada 100~277VAC, 0.76A, 50/60Hz, salida 24V, 2.5A, Máx 60W, IP20



XD24150.1

Fuente de alimentación dimmeable entrada 100~277VAC, 1.81A, 50/60Hz, salida 24V, 6.25A, Máx 150W, IP66.



XD24300.1

Fuente de alimentación dimmeable, entrada 100~277VAC, 2.0A, 50/60Hz, salida 24V, 12.5A, Máx 300W, IP66

NOTAS DE CONEXIÓN:

- Recomendamos utilizar un cable de 2 hilos calibre 18 AWG para conexiones cercanas de no más de 5 mts entre la fuente y la tira de led. Para la conexión de varios tramos o tramos largos de cable es necesario utilizar cable de 2 hilos calibre 16 AWG, no exceder una distancia máxima de 30 mts.
- Se pueden utilizar fuentes de voltaje constante de 24V. Para atenuar las tiras, existen 2 tipos de fuente de 24V, Protocolo Dimeo a fase (TRIAC) y Dimeo de 0 a 10 V.

NOTAS DE PARÁMETROS

- Los datos anteriores se miden en condiciones típicas.
- La eficiencia luminica se da según el valor medido.
- El Flujo luminoso, tiene un error de potencia $\pm 10\%$

STRIPLIGHT

S2424.SW.1

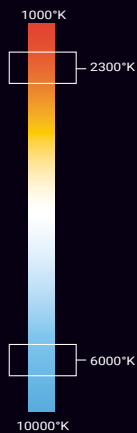

PRECAUCIÓN

La conexión máxima de la striplight deberá ser de 5m lineales en fuente de 150w/24v o 15m lineales en fuente de 320w/24v (conexión en paralelo).

Sujeción o adherencia en bases de acero, aluminio o concreto para disipar el calor que se genera por el tiempo de operación.

La striplight no deberá permanecer en operación constante, se recomienda apagarla por un lapso mínimo de 3 horas.

S2424.SW.1

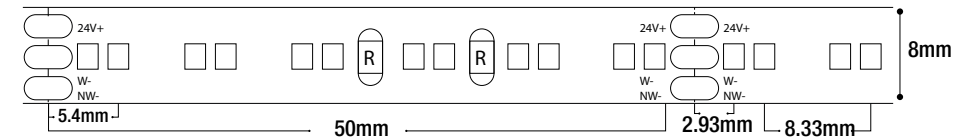

DIAGRAMA

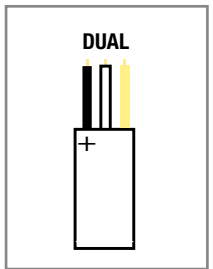

*Algunos colores pueden variar

DUAL WHITE 2216 IP65

TIRA DE LED MONOCROMÁTICA DUAL

- Tira luminosa dual de 9.6W.
- Tono ajustable de tres hilos y banda de alta densidad.
- Disponible en 2700°K ~6000°K
- Grosor ultradelgado de 1.2 mm
- Montada en cinta adherible 3M®.
- Instalación en superficies planas.
- Uso para interiores y exteriores.
- Corte cada 5cm (12 LED'S).
- 50,000 horas de vida.

Nota: Los datos dados son valores típicos, debido al proceso de producción y los componentes eléctricos, la tolerancia puede ser de $\pm 10\%$

CRI 90 IP 65

APERTURA



PARÁMETROS ELÉCTRICOS

Temperatura de color	2700°K ~6000°K
Potencia	19.6W/m
Tipo de LED	2216 SMD
Cantidad de LED'S	240 LED'S/m
Voltaje	24VDC
Consumo	96W / 5m
Lumens	1300lm/m
Eficiencia	80 lm/W
Dimmeable (opcional)	Sí
Material	PCB blanco
Presentación	5m
Corte	5cm

CANALETAS COMPATIBLES

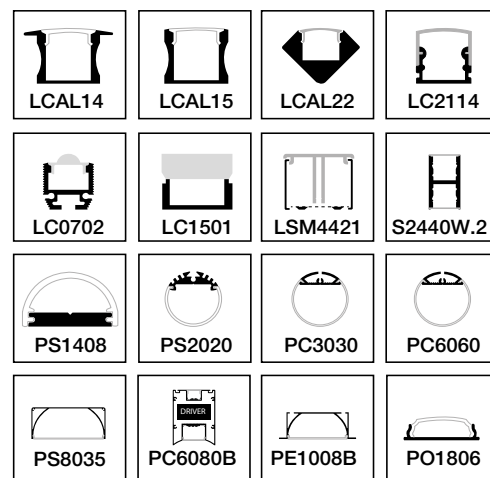

EQUIPO AUXILIAR & ACCESORIOS NO INCLUIDOS



XDSPLIT24.1
Split box IP20



XSCONWF.1
KIT-Control para atenuar tira de un color.
input:12-24VDC, Corriente máx: 5A*4CH,Máx.20A,potencia: 240W/280W(12V/24V), dimensiones: 170*44*30mm
CONTROL: 3VDC, 433.92MHz
Uso para distancias cortas.



XDDMX3C
Canales: 3 Protocolo: DMX, Suministro: 12-24VDC, 8A por cada color, Temp. de Op.: -20°-60°, Dimensiones: 164*66*39mm, IP20



LSTICKSUN2
Canales DMX: 128, Escenas: 500, Zonas: 1 Voltaje: 5-12VDC, 300mA, Conector: mini USB, Temp. Op.: 0°-50°, Dimensiones: 86*86*11mm, IP20



LSTICKSUN3
Canales DMX: 1024, Escenas: 500, Zonas: 10 Voltaje: 5-6VDC, 300mA, Conector: mini USB, Temp. Op.: 0°-50°, Dimensiones: 106*146*11mm, IP20

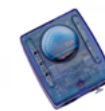

LMEMO1
Canales DMX: 512, Escenas: 99, Zonas: 1, Voltaje: 5-5.5VDC, 300mA, Conector: mini USB, Temp. Op.: 0°-50°, Dimensiones: 86*68*35mm, IP20



LPF6024
Fuente de alimentación 60W, Vin: 100-277 VAC 50-60Hz, Vout: 24VDC, 2.5A, Temp. de Op.: -40 ~80°C, Dimensiones: 162.5*42.5*32mm, IP67



LPV6024
Fuente de alimentación 60W, Vin: 100-240 VAC 50-60Hz, Vout: 24VDC, 2.5A, Temp. de Op.: -30 ~70°C, Dimensiones: 162.5*42.5*32mm, IP67



LM15024
Fuente de alimentación 150W, Vin: 100-277 VAC 50-60Hz, Vout: 24VDC, 6.3A, Temp. de Op.: -40 ~90°C, Dimensiones: 228*68*38.8mm, IP67



LM320243
Fuente de alimentación 320W, Vin: 100-277 VAC 50-60Hz, Vout: 24VDC, 13.34A, Temp. de Op.: -40 ~90°C, Dimensiones: 252*90*43.8mm, IP67

NOTAS DE CONEXIÓN:

- Recomendamos utilizar un cable de 2 hilos calibre 18 AWG para conexiones cercanas, no mayores a 5 mts entre la fuente y la tira de led. Para la conexión de varios tramos o tramos largos de cable es necesario utilizar cable de 2 hilos calibre 16 AWG, para una distancia máxima de 30 mts.

- Se pueden utilizar fuentes de voltaje constante de 24V. Para atenuar las tiras, existen 2 tipos de fuente de 24V, Protocolo Dimeo a fase (TRIAC) y Dimeo de 0 a 10 V.

NOTAS DE PARÁMETROS

- Los datos anteriores se miden en condiciones típicas.
- La eficiencia lumínica se da según el valor medido.
- El Flujo luminoso, tiene un error de potencia $\pm 10\%$

STRIPLIGHT

SL4815W.RGB



PRECAUCIÓN

Es necesario realizar una buena instalación, el producto no está protegido contra la inmersión de agua.
La conexión máxima deberá ser de 50m lineales en fuente de 48V/320W
La striplight no deberá permanecer en operación constante, se recomienda apagarla por un lapso mínimo de 3hrs.

BRILLOSA DINÁMICA 48V RGB

TIRA DE LED RGB

- Tira luminosa de 15W.
- Disponible en RGB
- Montada en cinta adherible 3M®.
- Instalación en superficies planas.
- Uso para interiores y exteriores.
- Corte cada 16.6cm (18 LEDS).
- 36,000 horas de vida.



PARÁMETROS ELÉCTRICOS

Temperatura de color	RGB
Potencia máx.	15W/m
Tipo de LED	5050
Cantidad de LED'S	54 LEDS/m
Amperaje	0.28A/1m & 11.2A/40m
Voltaje	48VDC
Consumo	600W/40m
Lumens	300 lm/m
Material	PCB blanco
Presentación	40m
Corte	16.6cm

IP 20

APERTURA

PROYECTO



120°

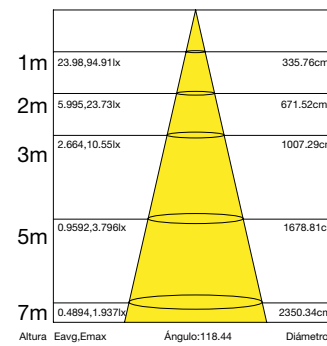

FOTOMÉTRICA DE 1 M DE TIRA

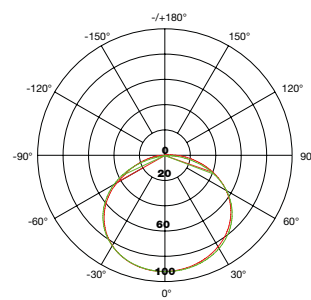

1. Los parámetros anteriores se prueban en base a productos estándar 1M;
2. Se permite que la potencia y el flujo luminoso tengan un rango de error de ± 10%;
3. Los parámetros anteriores son valores típicos.

Debido a los constantes cambios tecnológicos, la información puede variar. Consulta www.brillanteiluminacion.com para ver nuestras actualizaciones.

SL4815W.RGB

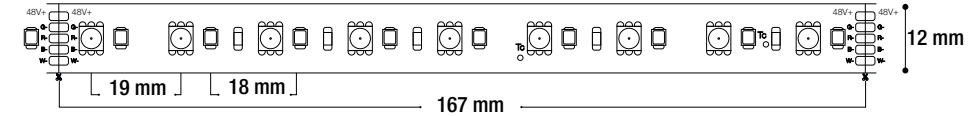

DIAGRAMA

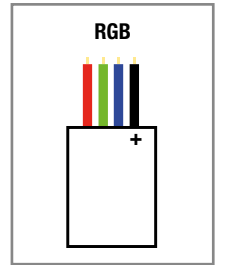

*Algunos colores pueden variar

CANALETAS COMPATIBLES



EQUIPO AUXILIAR Y ACCESORIOS (NO INCLUIDOS)

<p>LQDMX4C.2 Decodificador de 48V, Vin:12~48VDC / lin:6A*4CH,3A,-4CH (48V)</p>	<p>LSTICKSUN2 Canales DMX: 128, Escenas: 500, Zonas: 1 Voltaje: 5~12VDC, 300mA, Conector: mini USB, Temp. Op.: 0°~50°, Dimensiones: 86*86*11mm, IP20</p>	<p>LSTICKSUN3 Canales DMX: 1024, Escenas: 500, Zonas: 10 Voltaje: 5~6VDC, 300mA, Conector: mini USB, Temp. Op.: 0°~50°, Dimensiones: 106*146*11mm, IP20</p>	<p>LMEMO1 Canales DMX: 512, Escenas: 99, Zonas: 1, Voltaje: 5~5.5VDC, 300mA, Conector: mini USB, Temp. Op.: 0°~50°, Dimensiones: 86*68*35mm, IP20</p>	<p>LM32048V Fuente de alimentación de 48V, IP67 Output:320W. input:90~305VAC Dimensiones:252*90*43.8mm</p>
<p>LM32048VB Fuente de alimentación dimmable de 48V,dimmo 3 en 1(1~10VDC, 10V PWM señal y resistencia) IP67,output:320W, input:90~305VAC Dimensiones:252*90*43.8mm</p>	<p>XC48V KIT-Controlador remoto para rgb y rgbw, Vin 12-48VDC, lin:20.5A@36/48V, Vout:4x(12-48)VDC, Iout:4x5A@36/48V Uso en zonas cortas.</p>	<p>CABLE4PINES.5 (0.5m) CABLE4PINES.2 (2m) Cable 4 pines.</p>	<p>LDMXSETCON Set de conectores DMX hembra y macho.</p>	<p>LCABLE12 Cable DMX para señal RGB, calibre 2x22</p>
<p>LSL2DMX Amplificador DMX12, 12VAC, 2 salidas, IP20, 0.75Kg <i>Para más de 100m de cable LCABLE12 o más de 32 decodificadores</i></p>	<p>4815W.1 Clip de silicon, IP65. Tornillos:3.8mm</p>	<p>4815W.2 Tapas. Tapa inicial y final</p>	<p>4815W.3 Conector entre tiras para RGBW o RGB, IP20,22AWG</p>	<p>XSLNGUM Pegamento 10ml/pcs</p>

NOTAS DE PARÁMETROS

- Los datos anteriores se miden en condiciones típicas.
- La eficiencia lumínica se da según el valor medido.
- El Flujo luminoso, tiene un error de potencia ± 10%

Debido a los constantes cambios tecnológicos, la información puede variar. Consulta www.brillanteiluminacion.com para ver nuestras actualizaciones.

STRIPLIGHT

SL12024.U.1 /.W.1 / WW.1 / N.1 / C.1

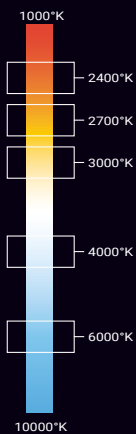
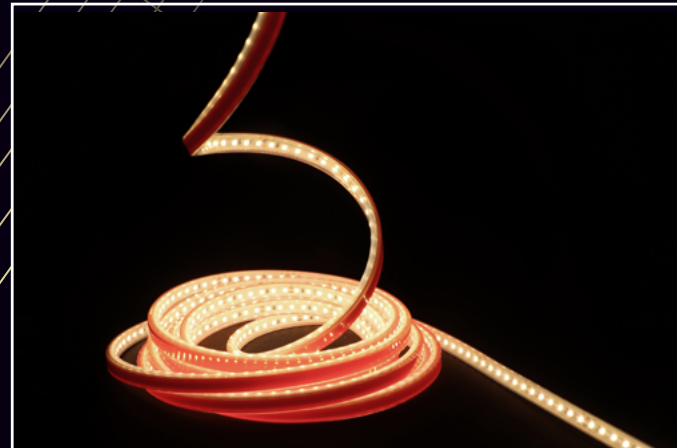

PRECAUCIÓN

Es necesario realizar una buena instalación, el producto no está protegido contra la inmersión de agua.
Los códigos situados en la parte superior se complementan colocando el IP que se desea.

TIRA DE LED 8MM 24V IP65

TIRA DE LED MONOCROMÁTICA

- Tira de Led ultra slim de 9.6W/m
- Disponible en blanco ultra cálido (2400°K | U.1), (2700°K | W.1), blanco cálido (3000°K | WW.1), blanco neutro (4000°K | N.1) y blanco frío (6500°K |C.1).
- Montada en cinta adherible 3M®.
- Utilizado en publicidad, decoración y otras escenas.
- Uso para exteriores.
- Corte cada 5cm (Cada 6 Led's)
- Con vida útil superior a 36,000 Hrs

Nota: Los datos dados son valores típicos, debido al proceso de producción y los componentes eléctricos, la tolerancia puede ser de $\pm 10\%$



PARÁMETROS ELÉCTRICOS

Temperatura de color	2400°K (U.1) 2700°K (W.1) 3000°K (WW.1) 4000°K (N.1) 6000°K (C.1)
Potencia máx.	9.6W/m
Tipo de LED	2835
Cantidad de LED'S	120 LEDS/m
Amperaje	0.37A/1M & 1.79A/5m
Voltaje	24VDC
Consumo	48W/5m
Lumens	900 lm/m (W.1) 960 lm/m (WW.1) 1040 lm/m (N.1) 1000 lm/m (C.1)
Eficiencia	93lm/W (W.1) 100lm/W (WW.1) 112lm/W (N.1) 104lm/W (C.1)
Presentación	5m
Corte	5cm
Temperatura de almacenamiento/ trabajo	-25~40°C / 75°C max

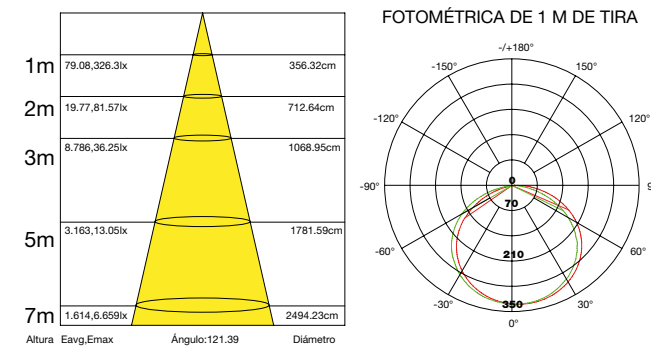

1. Los parámetros anteriores se prueban en base a productos estándar 1M;
2. Se permite que la potencia y el flujo luminoso tengan un rango de error de $\pm 10\%$;
3. Los parámetros anteriores son valores típicos.

SL12024.U.1 /.W.1 / WW.1 / N.1 / C.1

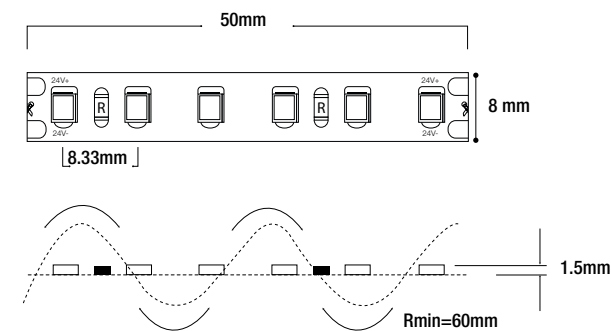

DIAGRAMA

MONOCROMÁTICA

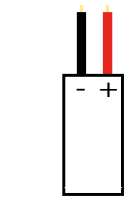

ACCESORIOS & EQUIPO AUXILIAR NO INCLUIDOS

*Léase ficha técnica para más información.



ACCESORIOS (Revisa la ficha técnica)

2024.1:Tapas finales para tira de IP65. **X2024.1:**Conector de PCB, tira de un solo color, **X2024.2:**Conector de PCB, tira de un solo color.

NOTAS DE CONEXIÓN:

- Recomendamos utilizar un cable de 2 hilos calibre 18 AWG para conexiones cercanas de no más de 5 mts entre la fuente y la tira de led. Para la conexión de varios tramos o tramos largos de cable es necesario utilizar cable de 2 hilos calibre 16 AWG, no exceder una distancia máxima de 30 mts.
- Se pueden utilizar fuentes de voltaje constante de 12 V. Para atenuar las tiras, existen 2 tipos de fuente de 12 V, Protocolo Dimeo a fase (TRIAC) y Dimeo de 0 a 10 V.

NOTAS DE PARÁMETROS

- Los datos anteriores se miden en condiciones típicas.
- La eficiencia luminica se da según el valor medido.
- El Flujo luminoso, tiene un error de potencia $\pm 10\%$

Debido a los constantes cambios tecnológicos, la información puede variar. Consulta www.brillanteiluminacion.com para ver nuestras actualizaciones.

Debido a los constantes cambios tecnológicos, la información puede variar. Consulta www.brillanteiluminacion.com para ver nuestras actualizaciones.

STRIPLIGHT

S2460.U.4 / .W.4 / N.4

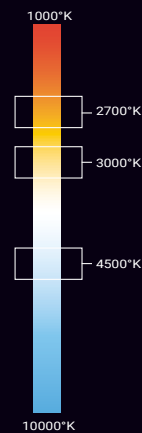

PRECAUCIÓN

La conexión máxima de la striplight deberá ser de 5m lineales en fuente de 150w/12v o 15m lineales en fuente de 320w/12v (conexión en paralelo).
La striplight no deberá permanecer en operación constante, se recomienda apagarla por un lapso mínimo de 3 horas..

S2460.U.4 / S2460.W.4 / S2460.N.4

DIAGRAMA

MONOCROMÁTICA

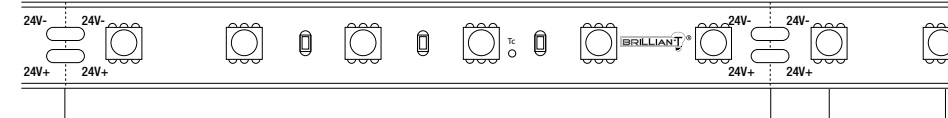
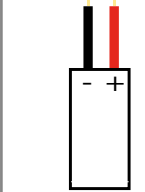

STANDARD 5050 IP67

TIRA DE LED MONOCROMÁTICA

- Tira luminosa monocromática de 12.5W.
- Disponible en blanco ultra cálido (2700°K | U), blanco cálido (3000°K | W) y blanco neutro (4500°K | N).
- Montada en cinta adherible 3M®.
- Instalación en superficies planas.
- Uso para interiores y exteriores.
- Corte cada 10cm (6 LEDS).
- 50,000 horas de vida.

Nota: Los datos dados son valores típicos, debido al proceso de producción y los componentes eléctricos, la tolerancia puede ser de ± 10%

PARÁMETROS ELÉCTRICOS

Temperatura de color	2700°K / 3000°K / 4500°K
Potencia Máx.	12.5W/M
Cantidad de LEDS	60 LEDS/M
Voltaje	12 VDC
Consumo	62.5W/5m
Lumens	1044 lm/m 1101 lm/m 1135 lm/m
Eficiencia	84 lm/w 88 lm/w 91 lm/w
Dimmeable	Sí
Material	PCB cobre con recubrimiento de plástico
Presentación	5 metros
Corte	10 centímetros

CANALETAS COMPATIBLES

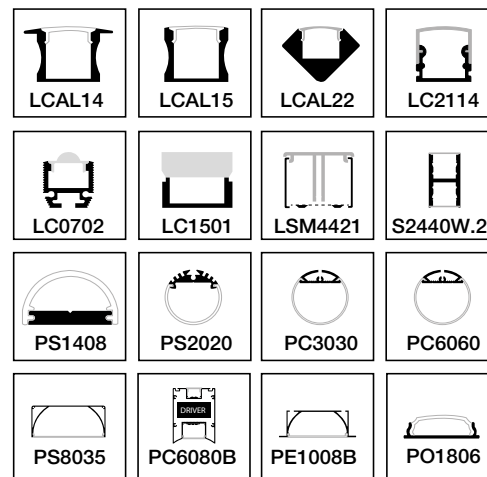

APERTURA

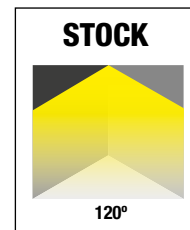

Debido a los constantes cambios tecnológicos, la información puede variar. Consulta www.brillanteiluminacion.com para ver nuestras actualizaciones.

EQUIPO AUXILIAR NO INCLUIDO



LH12V

Fuente de alimentación 50W, Vin: 90-240 VAC 50-60Hz, Vout: 12VDC, 1.25A, Temp. de Op.: -0 ~40°C, Dimensiones: 88*57*30mm, IP20



LM6012

Fuente de alimentación 60W, Vin: 100-240 VAC 50-60Hz, Vout: 12VDC, 5A, Temp. de Op.: -30 ~70°C, Dimensiones: 162.5*42.5*32mm, IP67



LM36012

Fuente de alimentación 60W, Vin: 100-277 VAC 50-60Hz, Vout: 12VDC, 5A, Temp. de Op.: -30 ~70°C, Dimensiones: 162.5*42.5*32mm, IP67



LM15012

Fuente de alimentación 150W, Vin: 100-277 VAC 50-60Hz, Vout: 12VDC, 12.5A, Temp. de Op.: -40 ~90°C, Dimensiones: 228*68*38.8mm, IP67



LHG320H12

Fuente de alimentación 320W, Vin: 100-277 VAC 50-60Hz, Vout: 12VDC, 22A, Temp. de Op.: -40 ~90°C, Dimensiones: 252*90*43.8mm, IP67

NOTAS DE CONEXIÓN:

- Recomendamos utilizar un cable de 2 hilos calibre 18 AWG para conexiones cercanas, no mayores a 5 mts entre la fuente y la tira de led. Para la conexión de varios tramos o tramos largos de cable es necesario utilizar cable de 2 hilos calibre 16 AWG, para una distancia máxima de 30 mts.
- Se pueden utilizar fuentes de voltaje constante de 12V. Para atenuar las tiras, existen 2 tipos de fuente de 12V, Protocolo Dimeo a fase (TRIAC) y Dimeo de 0 a 10 V.

NOTAS DE PARÁMETROS

- Los datos anteriores se miden en condiciones típicas.
- La eficiencia luminica se da según el valor medido.
- El Flujo luminoso, tiene un error de potencia ± 10%

Debido a los constantes cambios tecnológicos, la información puede variar. Consulta www.brillanteiluminacion.com para ver nuestras actualizaciones.

LHRGBEXT

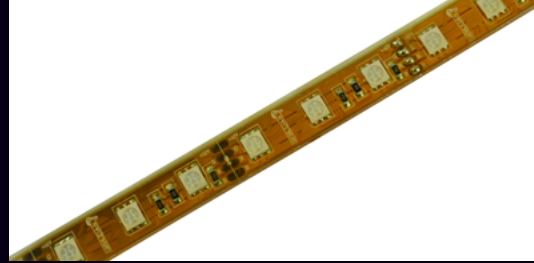

PRECAUCIÓN
 La conexión máxima de la striplight deberá ser de 5m lineales en fuente de 150w/12v o 15m lineales en fuente de 320w/12v.
 La striplight no deberá permanecer en operación constante, se recomienda apagarla por un lapso mínimo de 3 horas.

STRIPLIGHT

LHRGBEXT

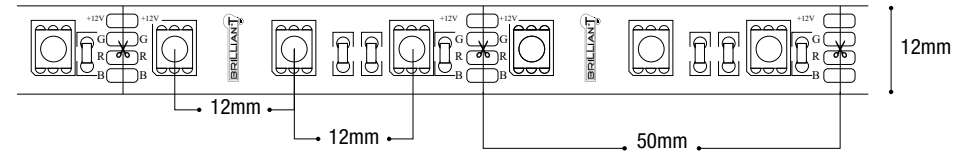

DIAGRAMA

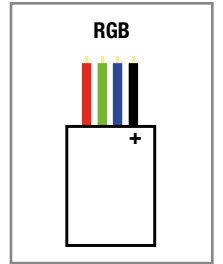

*Algunos colores pueden variar

STANDARD RGB 5050 IP68

TIRA DE LED RGB

- Tira luminosa RGB de 12W.
- Instalación en superficies planas.
- Uso para exteriores e inmersión en agua.
- Corte cada 5cm (3 LEDs).
- 50,000 horas de vida.

Nota: Los datos dados son valores típicos, debido al proceso de producción y los componentes eléctricos, la tolerancia puede ser de ± 10%



APERTURA

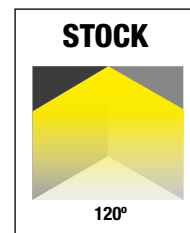

PARÁMETROS ELÉCTRICOS

Temperatura de color	RGB
Potencia Máx.	12W/m
Tipo de LED	5050 SMD
Cantidad de LEDS	60 LEDS/M
Voltaje	12 VDC
Consumo	60W / 5m
Dimmeable	Sí
Material	PCB cobre con recubrimiento de plástico
Presentación	5 metros
Corte	5 centímetros

CANALETAS COMPATIBLES

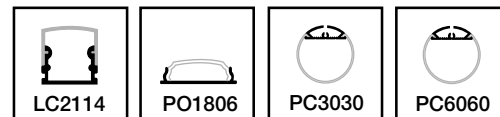

NOTAS DE CONEXIÓN:

- Recomendamos utilizar un cable de 4 hilos calibre 20 AWG para conexiones cercanas, no mayores a 5 mts entre la fuente y la tira de led. Para la conexión de varios tramos o tramos largos de cable es necesario utilizar cable de 4 hilos calibre 18 AWG, para una distancia máxima de 30 mts.
- Para efectos de color o atenuación, se utilizan controles RGB para tira.

NOTAS DE PARÁMETROS

- Los datos anteriores se miden en condiciones típicas.
- La eficiencia luminica se da según el valor medido.
- El Flujo luminoso, tiene un error de potencia ± 10%

Debido a los constantes cambios tecnológicos, la información puede variar. Consulta www.brillanteiluminacion.com para ver nuestras actualizaciones.

EQUIPO AUXILIAR & ACCESORIOS NO INCLUIDOS

<p>LH12V Fuente de alimentación 50W, Vin: 90-240 VAC 50-60Hz, Vout: 12VDC, 1.25A, Temp. de Op.: -0 ~40°C, Dimensiones: 88*57*30mm, IP20</p>	<p>LM6012 Fuente de alimentación 60W, Vin: 100-240 VAC 50-60Hz, Vout: 12VDC, 5A, Temp. de Op.: -30 ~70°C, Dimensiones: 162.5*42.5*32mm, IP67</p>	<p>LM36012 Fuente de alimentación 60W, Vin: 100-277 VAC 50-60Hz, Vout: 12VDC, 5A, Temp. de Op.: -30 ~70°C, Dimensiones: 162.5*42.5*32mm, IP67</p>	<p>LM15012 Fuente de alimentación 150W, Vin: 100-277 VAC 50-60Hz, Vout: 12VDC, 12.5A, Temp. de Op.: -40 ~90°C, Dimensiones: 228*68*38.8mm, IP67</p>	<p>LHG320H12 Fuente de alimentación 320W, Vin: 100-277 VAC 50-60Hz, Vout: 12VDC, 22A, Temp. de Op.: -40 ~90°C, Dimensiones: 252*90*43.8mm, IP67</p>
<p>XDDMX3C Canales: 3 Protocolo: DMX, Suministro: 12-24VDC, 8A por cada color, Temp. de Op.: -20°-60°, Dimensiones: 164*66*39mm, IP20</p>	<p>LSL2DMX Amplificador DMX12, 12VAC, 2 salidas, IP20, 0.75Kg</p>	<p>LMEMO1 Canales DMX: 512, Escenas: 99, Zonas: 1, Voltaje: 5-5.5VDC, 300mA, Conector: mini USB, Temp. Op.: 0°-50°, Dimensiones: 86*68*35mm, IP20</p>	<p>LSTICKSUN2 Canales DMX: 128, Escenas: 500, Zonas: 1 Voltaje: 5-12VDC, 300mA, Conector: mini USB, Temp. Op.: 0°-50°, Dimensiones: 86*86*11mm, IP20</p>	<p>LSTICKSUN3 Canales DMX: 1024, Escenas: 500, Zonas: 10 Voltaje: 5-6VDC, 300mA, Conector: mini USB, Temp. Op.: 0°-50°, Dimensiones: 106*146*11mm, IP20</p>
<p>LDMXSETCON Set de conectores DMX hembra y macho.</p>	<p>LCABLE12 Cable DMX para señal RGB, calibre 2x22</p>	<p>LC4PIN Cable de 4 pines para señal RGB, 4x20 AWG</p>	<p>XSLNGUM Pegamento 10ml/pcs</p>	<p>T-REX Sellador y adhesivo, Densidad: 1,46 g/ml, Tolerancia de voltaje: ± 20 %, Módulo de elasticidad 100 % (DIN 53504):1,60 N/mm², Base: SMX Hybrid Polymer, Consistencia: Pasta estable</p>

Debido a los constantes cambios tecnológicos, la información puede variar. Consulta www.brillanteiluminacion.com para ver nuestras actualizaciones.

STRIPLIGHT

SLN1217U / SLN1217W / SLN1217N

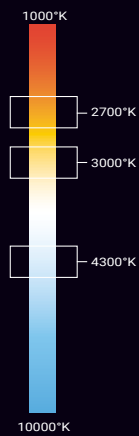

PRECAUCIÓN
Es necesario realizar una buena instalación, el producto no está protegido contra la inmersión de agua.
La conexión máxima deberá ser de 50m lineales en fuente de 48V/320W
La striplight no deberá permanecer en operación constante, se recomienda apagarla por un lapso mínimo de 3hrs.

LUMINOUS NEON 1217 48V

TIRA DE LED MONOCROMÁTICA DE 48V

- Tira luminosa de 5.3W
- Disponible en blanco ultra cálido (2700°K | U), blanco cálido (3000°K | W) y blanco neutro (4000°K | N)
- Instalación en superficies planas.
- Utilizado para decoración en contorno arquitectónico.
- Alta eficiencia luminosa, estructura de distribución de luz óptica única, iluminación uniforme y suave, sin puntos y sin sombras. Con resistencias a soluciones salinas, ácidos y álcalis, gases corrosivos, fuego y UV.
- Uso en interior y exterior.
- Corte cada 10cm
- 36,000 horas de vida.

PARÁMETROS ELÉCTRICOS

Temperatura de color	2700°K / 3000°K / 4000°K
Potencia	5.3W/m
Voltaje	48 VDC
Amperaje	0.11A
Consumo	265W / 50m
Lumens	200 lm/m / 200 lm/m / 200 lm/m
Eficiencia	42 lm/w / 42 lm/w / 45 lm/w
Material	Silicón ambiental
Presentación	50 metros
Corte	10 centímetros
Temperatura de trabajo/almacenamiento	-30~55°C / 0°C~60°C

Nota: Los datos dados son valores típicos, debido al proceso de producción y los componentes eléctricos, la tolerancia puede ser de $\pm 10\%$

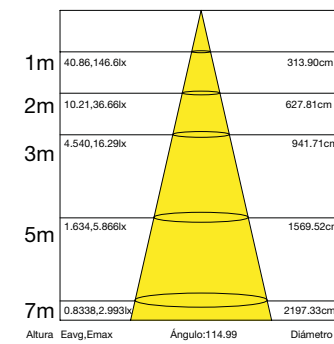
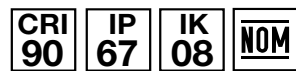

1. Los parámetros anteriores se prueban en base a productos estándar 1M;
2. Se permite que la potencia y el flujo luminoso tengan un rango de error de $\pm 10\%$;
3. Los parámetros anteriores son valores típicos.

FOTOMÉTRICA DE 1M DE TIRA

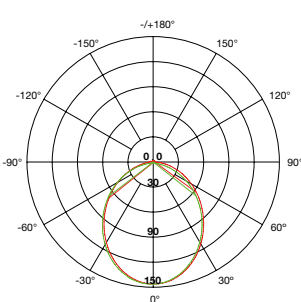

SLN1217U / SLN1217W / SLN1217N

DIAGRAMA

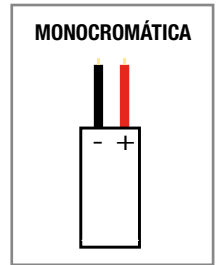
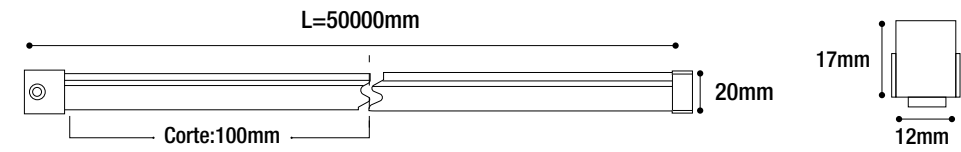

ACCESORIOS & EQUIPO AUXILIAR NO INCLUIDOS

*Léase ficha técnica para más información.

XPA1217 Perfil de aluminio.	XPA1217.24 Perfil de aluminio ranura	XPA1217.19 Perfil de PC	XCA1217 Clip de aluminio.	XCA1217.4 Clip de aluminio con salida	XCA1217.19 Clip de PC	XPA1217.21 Perfil de aluminio pre-instalado	XCA1217.11 Perfil modelable.
CABLE 2 PINES.5 Cable 2 pines.	XNFTF Tapa final	XNFTF.1 Tapa final salida superior	XNFTF.2 Tapa final salida inferior	XSLNGUM Pegamento	XSLNCL.2 Cable 2 pin, IP68	XNFCSH Tapa de extremo horizontal.	XNFCSI Tapa de extremo inferior.
XNFCSIZ Tapa de extremo izquierda.	XNFCSID Tapa de salida derecha.	XNFCT Tapas finales IP67	XNFCSCL Conector sin cable	XNFCC Conector con cable intermedio	XC48V.1 KIT-Control		



LM32048V
Fuente de alimentación de 48V, IP67
Output: 320W.
input: 90~305VAC
Dimensiones: 252*90*43.8mm



LM32048VB
Fuente de alimentación dimmeable de 48V, dimmeable 3 en 1 (1~10VDC, 10V PWM señal y resistencia) IP67, output: 320W, input: 90~305VAC
Dimensiones: 252*90*43.8mm

NOTAS DE CONEXIÓN:

- Recomendamos utilizar un cable de 2 hilos calibre 18 AWG para conexiones cercanas, no mayores a 30 mts entre la fuente y la tira de led. Para la conexión de varios tramos o tramos largos de cable es necesario utilizar cable de 2 hilos calibre 16 AWG, para una distancia máxima de 30 mts.
- Se pueden utilizar fuentes de voltaje constante de 48V. Para atenuar las tiras, existen 2 tipos de fuente de 48V, Protocolo Dimeo a fase (TRIAC) y Dimeo de 0 a 10 V.

NOTAS DE PARÁMETROS

- Los datos anteriores se miden en condiciones típicas.
- La eficiencia luminica se da según el valor medido.
- El Flujo luminoso, tiene un error de potencia $\pm 10\%$

STRIPLIGHT

SLNF24V.U / SLNF24V.W / SLNF24V.N

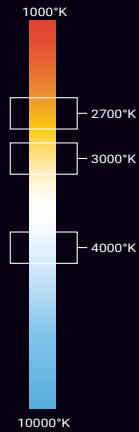

PRECAUCIÓN
 La conexión máxima de la striplight deberá ser de 5m lineales en fuente de 150w/24v o 15m lineales en fuente de 320w/24v (conexión en paralelo).
 La striplight no deberá permanecer en operación constante, se recomienda apagarla por un lapso mínimo de 3 horas.

SLNF24V.U / SLNF24V.W / SLNF24V.N

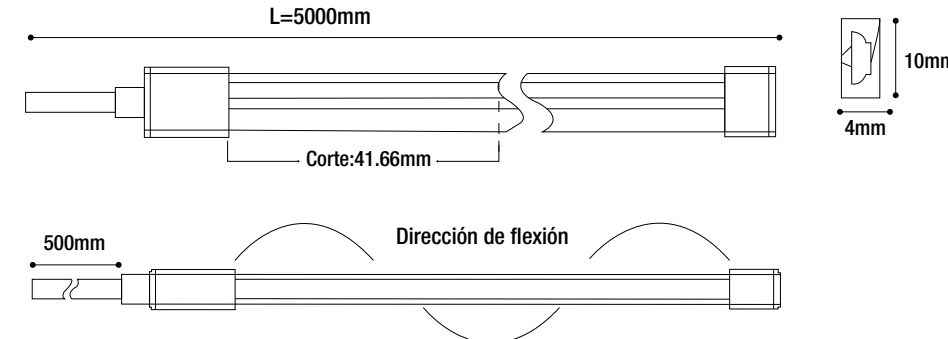

DIAGRAMA

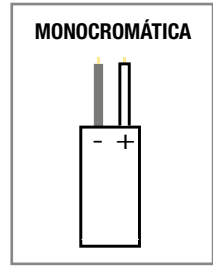

SLIM LATERAL NEON 0410

TIRA DE LED MONOCROMÁTICA

- Tira luminosa de 8W
- Disponible en blanco ultra cálido (2700°K |U), blanco cálido (3000°K |W) y blanco neutro (4000°K |N).
- Instalación en superficies planas.
- Estructura de distribución de luz óptica, diseño en superficie de iluminación uniforme y sin sombra.
- Uso exterior.
- Corte cada 4.16cm
- 36,000 horas de vida.

PARÁMETROS ELÉCTRICOS

	U	W	N
Temperatura de color	2700°K	3000°K	4000°K
Potencia máx.	8W/m		
Voltaje	24VDC		
Consumo	40W/5m		
Lumens	290lm/m	300lm/m	300lm/m
Eficiencia	40lm/W	42lm/W	42lm/W
Amperaje	0.3 A		
Radio de doblaje	>30mm		
Material	Silicona ambiental		
Presentación	5m		
Corte	4.16cm		
Temperatura de trabajo/almacenamiento	-20~-45°C / 0°C ~60°C		

Nota: Los datos dados son valores típicos, debido al proceso de producción y los componentes eléctricos, la tolerancia puede ser de ± 10%

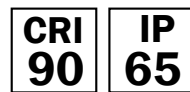

APERTURA

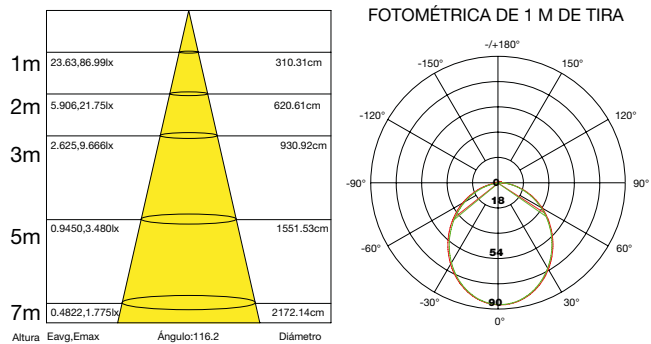

1. Los parámetros anteriores se prueban en base a productos estándar 1M;
 2. Se permite que la potencia y el flujo luminoso tengan un rango de error de ± 10%;
 3. Los parámetros anteriores son valores típicos.

Debido a los constantes cambios tecnológicos, la información puede variar. Consulta www.brillanteiluminacion.com para ver nuestras actualizaciones.

EQUIPO AUXILIAR & ACCESORIOS NO INCLUIDOS

 XLNPA Perfil de aluminio. Dimensiones 6.5*10.1x1000mm	 XLNCL Clip de sujeción. Dimensiones: 5.4*9.9*18 mm	 XLNTF Set de tapas de extremos de silicon	 XLNGUM Pegamento de 10ml	 XLN2PINO.5 Cable de 2 pin, cable gris de 0.5mm
 XLNCI Conector IP68, 2pines.	 LPF6024 Fuente de alimentación 60W, Vin: 100~277 VAC 50-60Hz, Vout: 24VDC, 2.5A, Temp. de Op.: -40 ~80°C, Dimensiones: 162.5*42.5*32mm, IP67	 LPV6024 Fuente de alimentación 60W, Vin: 100~240 VAC 50-60Hz, Vout: 24VDC, 2.5A, Temp. de Op.: -30 ~70°C, Dimensiones: 162.5*42.5*32mm, IP67	 LM15024 Fuente de alimentación 150W, Vin: 100~277 VAC 50-60Hz, Vout: 24VDC, 6.3A, Temp. de Op.: -40 ~90°C, Dimensiones: 228*68*38.8mm, IP67	 LM320243 Fuente de alimentación 320W, Vin: 100~277 VAC 50-60Hz, Vout: 24VDC, 13.34A, Temp. de Op.: -40 ~90°C, Dimensiones: 252*90*43.8mm, IP67
 XD2460.1 Fuente de alimentación dimmeable entrada 100~277VAC, 0.76A, 50/60Hz, salida 24V, 2.5A, Máx 60W, IP20	 XD24150.1 Fuente de alimentación dimmeable entrada 100~277VAC, 1.81A, 50/60Hz, salida 24V, 6.25A, Máx 150W, IP66.	 XD24300.1 Fuente de alimentación dimmeable, entrada 100~277VAC, 2.0A, 50/60Hz, salida 24V, 12.5A, Máx 300W, IP66		

NOTAS DE CONEXIÓN:

- Recomendamos utilizar un cable de 2 hilos calibre 18 AWG para conexiones cercanas, no mayores a 5 mts entre la fuente y la tira de led. Para la conexión de varios tramos o tramos largos de cable es necesario utilizar cable de 2 hilos calibre 16 AWG, para una distancia máxima de 30 mts.
- Se pueden utilizar fuentes de voltaje constante de 24V. Para atenuar las tiras, existen 2 tipos de fuente de 24V, Protocolo Dimeo a fase (TRIAC) y Dimeo de 0 a 10 V.

NOTAS DE PARÁMETROS

- Los datos anteriores se miden en condiciones típicas.
- La eficiencia luminica se da según el valor medido.
- El flujo luminoso, tiene un error de potencia ± 10%

Debido a los constantes cambios tecnológicos, la información puede variar. Consulta www.brillanteiluminacion.com para ver nuestras actualizaciones.

S24NX35U.1 / W.1 / N.1

STRIPLIGHT

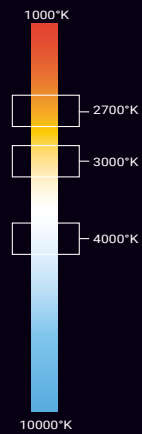

PRECAUCIÓN

La conexión máxima de la striplight deberá ser de 5m lineales en fuente de 150w/24v o 15m lineales en fuente de 320w/24v (conexión en paralelo).
La striplight no deberá permanecer en operación constante, se recomienda apagarla por un lapso mínimo de 3 horas.

SUPERBRILLOSA NEON FLEX

TIRA DE LED MONOCROMÁTICA

- Tira luminosa monocromática de 14.4W.
- Disponible en blanco ultra cálido (2700°K | U), blanco cálido (3000°K | W) y blanco neutro (4000°K | N).
- Instalación en superficies planas.
- Uso para interiores y exteriores.
- Corte cada 5cm.
- 50,000 horas de vida.

PARÁMETROS ELÉCTRICOS

Temperatura de color	2700°K / 3000°K / 4000°K
Potencia Máx.	14.4W/m
Cantidad de LEDS	140 LEDS/M
Tipo de LED	10x10mm
Voltaje	24 VDC
Consumo	72W / 5m
Lumens	893 lm/m / 922 lm/m / 1008 lm/m
Eficiencia	62 lm/w / 64 lm/w / 70 lm/w
Dimmeable (opcional)	Sí
Material	PCB blanco
Presentación	5 metros
Corte	5 centímetros

Nota: Los datos dados son valores típicos, debido al proceso de producción y los componentes eléctricos, la tolerancia puede ser de $\pm 10\%$



APERTURA

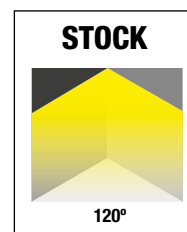

S24NX35U.1 / W.1 / N.1

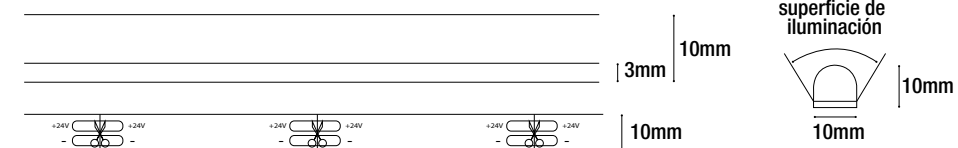

DIAGRAMA

MONOCROMÁTICA

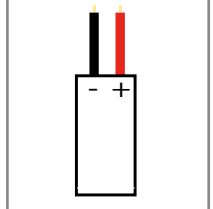

EQUIPO AUXILIAR & ACCESORIOS NO INCLUIDOS



LF242

Fuente de alimentación 50W, Vin: 90~240 VAC 50-60Hz, Vout: 24VDC, 1.7A, Temp. de Op.: -0 ~40°C, Dimensiones: 115*57*35mm, IP20



LPF6024

Fuente de alimentación 60W, Vin: 100~277 VAC 50-60Hz, Vout: 24VDC, 2.5A, Temp. de Op.: -40 ~80°C, Dimensiones: 162.5*42.5*32mm, IP67



LPV6024

Fuente de alimentación 60W, Vin: 100~240 VAC 50-60Hz, Vout: 24VDC, 2.5A, Temp. de Op.: -30 ~70°C, Dimensiones: 162.5*42.5*32mm, IP67



LM15024

Fuente de alimentación 150W, Vin: 100~277 VAC 50-60Hz, Vout: 24VDC, 6.3A, Temp. de Op.: -40 ~90°C, Dimensiones: 228*68*38.8mm, IP67



LM320243

Fuente de alimentación 320W, Vin: 100~277 VAC 50-60Hz, Vout: 24VDC, 13.34A, Temp. de Op.: -40 ~90°C, Dimensiones: 252*90*43.8mm, IP67



XD2460.1

Fuente de alimentación dimmeable entrada 100~277VAC, 0.76A, 50/60Hz, salida 24V, 2.5A, Máx 60W, IP20



XD24150.1

Fuente de alimentación dimmeable entrada 100~277VAC, 1.81A, 50/60Hz, salida 24V, 6.25A, Máx 150W, IP66.

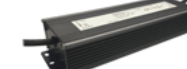

XD24300.1

Fuente de alimentación dimmeable, entrada 100~277VAC, 2.0A, 50/60Hz, salida 24V, 12.5A, Máx 300W, IP66

ACCESORIOS NO INCLUIDOS



X2435T.1
Tapa inicial.



X2435TF.1
Tapa final.



X2435C.1
Clip de sujeción.



X2435CP.1
Perfil de plástico(1M)

NOTAS DE CONEXIÓN:

- Recomendamos utilizar un cable de 2 hilos calibre 18 AWG para conexiones cercanas, no mayores a 5 mts entre la fuente y la tira de led. Para la conexión de varios tramos o tramos largos de cable es necesario utilizar cable de 2 hilos calibre 16 AWG, para una distancia máxima de 30 mts.
- Se pueden utilizar fuentes de voltaje constante de 24V. Para atenuar las tiras, existen 2 tipos de fuente de 24V, Protocolo Dimeo a fase (TRIAC) y Dimeo de 0 a 10 V.

NOTAS DE PARÁMETROS

- Los datos anteriores se miden en condiciones típicas.
- La eficiencia luminica se da según el valor medido.
- El Flujo luminoso, tiene un error de potencia $\pm 10\%$

STRIPLIGHT

NDFX35.UU.1 / U.1 / W.1 / N.1

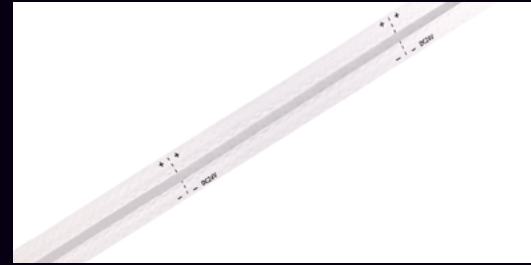
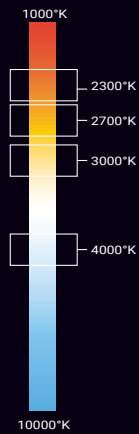
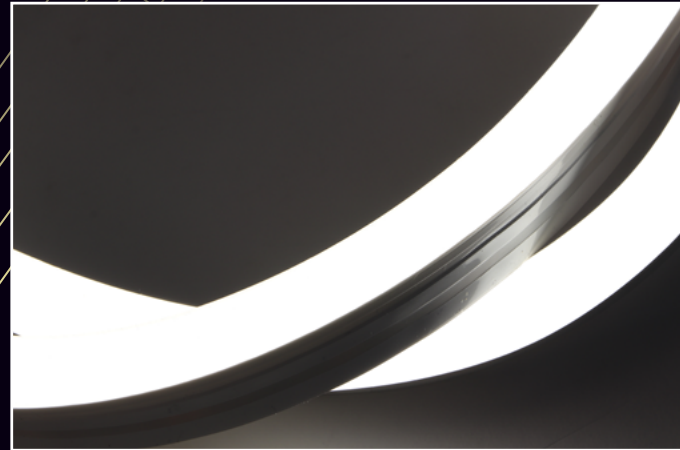

PRECAUCIÓN

La conexión máxima de la striplight deberá ser de 5m lineales en fuente de 150w/24v o 15m lineales en fuente de 320w/24v (conexión en paralelo).
La striplight no deberá permanecer en operación constante, se recomienda apagarla por un lapso mínimo de 3 horas.

NDFX35.UU.1 / U.1 / W.1 / N.1

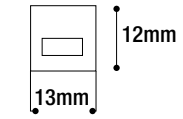
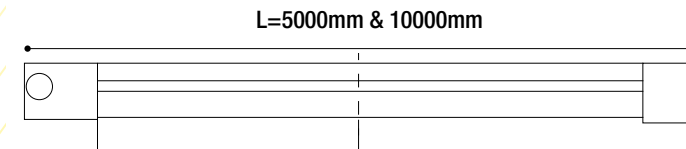

DIAGRAMA

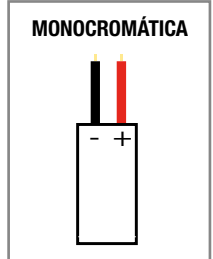

ACCESORIOS & EQUIPO AUXILIAR NO INCLUIDOS
*Léase ficha técnica para más información.

 NDFX35.3 Perfil de aluminio.	 XPA1312.2 Perfil de aluminio surco.	 NDFX35.2 Clip de aluminio.	 XCA1312.2 Clip de aluminio.	 XCM1312 Clip de surco montable.	 NDFX35.1 Tapa final para neon flex 1312	 XSLNGUM Pegamento	 CABLE 2 PINES.5 CABLE 2 PINES.2 Cable 2 pines.
 XSLNCL.2 Cable 2 pin, IP68	 XTFSS Tapa de extremo horizontal.	 XTFSI Tapa de extremo inferior.	 XTFSD Tapa de extremo derecho	 XTFSIZ Tapa de extremo izquierdo	 XCCC1312 Conector con cable.	 XCSC1312 Conector sin cable	 XTFE Tapa final
 LF242 Fuente de alimentación 50W, Vin:90~240 VAC 50-60Hz, Vout: 24VDC, 1.7A, Temp. de Op.: -0 ~40°C, Dimensiones: 115*57*35mm, IP20	 LPF6024 Fuente de alimentación 60W, Vin: 100~277 VAC 50-60Hz, Vout: 24VDC, 2.5A, Temp. de Op.: -40 ~80°C, Dimensiones: 162.5*42.5*32mm, IP67	 LPV6024 Fuente de alimentación 60W, Vin: 100~240 VAC 50-60Hz, Vout: 24VDC, 2.5A, Temp. de Op.: -30 ~70°C, Dimensiones: 162.5*42.5*32mm, IP67	 LM15024 Fuente de alimentación 150W, Vin: 100~277 VAC 50-60Hz, Vout: 24VDC, 6.3A, Temp. de Op.: -40 ~90°C, Dimensiones: 228*68*38.8mm, IP67	 LM320243 Fuente de alimentación 320W, Vin: 100~277 VAC 50-60Hz, Vout: 24VDC, 13.34A, Temp. de Op.: -40 ~90°C, Dimensiones: 252*90*43.8mm, IP67			
 XD2460.1 Fuente de alimentación dimmeable entrada 100~277VAC, 0.76A, 50/60Hz, salida 24V, 2.5A, Máx 60W,IP20	 XD24150.1 Fuente de alimentación dimmeable entrada 100~277VAC, 1.81A, 50/60Hz, salida 24V, 6.25A, Máx 150W,IP66.	 XD24300.1 Fuente de alimentación dimmeable, entrada 100~277VAC, 2.0A, 50/60Hz, salida 24V, 12.5A, Máx 300W,IP66	 XSCONWF.2 KIT-Control para atenuar tira de un color. Uso para distancias cortas.				

NOTAS DE CONEXIÓN:

•Recomendamos utilizar un cable de 2 hilos calibre 18 AWG para conexiones cercanas, no mayores a 5 mts entre la fuente y la tira de led. Para la conexión de varios tramos o tramos largos de cable es necesario utilizar cable de 2 hilos calibre 16 AWG, para una distancia máxima de 30 mts.

• Se pueden utilizar fuentes de voltaje constante de 24V. Para atenuar las tiras, existen 2 tipos de fuente de 24V, Protocolo Dimeo a fase (TRIAC) y Dimeo de 0 a 10 V.

NOTAS DE PARÁMETROS

- Los datos anteriores se miden en condiciones típicas.
- La eficiencia luminica se da según el valor medido.
- El Flujo luminoso, tiene un error de potencia ± 10%

Debido a los constantes cambios tecnológicos, la información puede variar. Consulta www.brillanteiluminacion.com para ver nuestras actualizaciones.

QUADRATE NEON FLEX 1312

TIRA DE LED MONOCROMÁTICA

- Tira neón luminosa de 10.6W
- Disponible en blanco ultra cálido (2300°K | UU), (2700°K | U), blanco cálido (3000°K | W) y blanco neutro (4000°K | N)
- Instalación en superficies planas.
- Utilizado para decoración en estructuras y edificios
- Uso para interiores y exteriores.
- Corte cada 5cm.
- 36,000 horas de vida.

Nota: Los datos dados son valores típicos, debido al proceso de producción y los componentes eléctricos, la tolerancia puede ser de ± 10%

PARÁMETROS ELÉCTRICOS

Temperatura de color	2300°K	2700°K	3000°K	4500°K
Potencia Máx.	10.6W/m			
Tipo de LED	2835 SMD			
Voltaje	24 VDC			
Amperaje	0.4A			
Consumo	53W/5m & 106W/10m			
Lumens	640lm/m	640lm/m	670lm/m	670lm/m
Eficiencia	65lm/W	65lm/W	70lm/W	70lm/W
Material	Plástico flexible			
Presentación	5m & 10m			
Corte	5 centímetros			

Temperatura de trabajo/ almacenamiento -20~55°C / 0°C~60°C

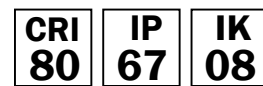

APERTURA

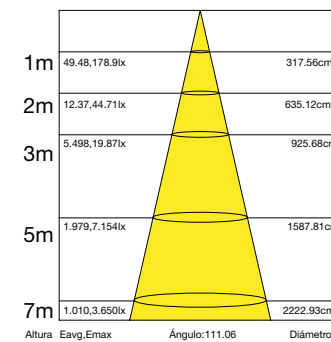

FOTOMÉTRICA DE 1 M DE TIRA

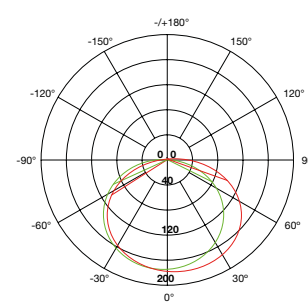

1. Los parámetros anteriores se prueban en base a productos estándar 1M;
2. Se permite que la potencia y el flujo luminoso tengan un rango de error de ± 10%;
3. Los parámetros anteriores son valores típicos.

Debido a los constantes cambios tecnológicos, la información puede variar. Consulta www.brillanteiluminacion.com para ver nuestras actualizaciones.

STRIPLIGHT

NF1217UU//U/W/N

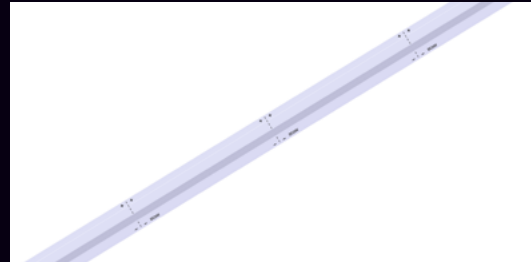
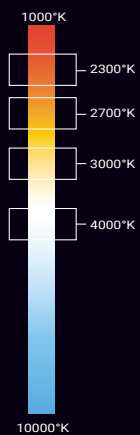
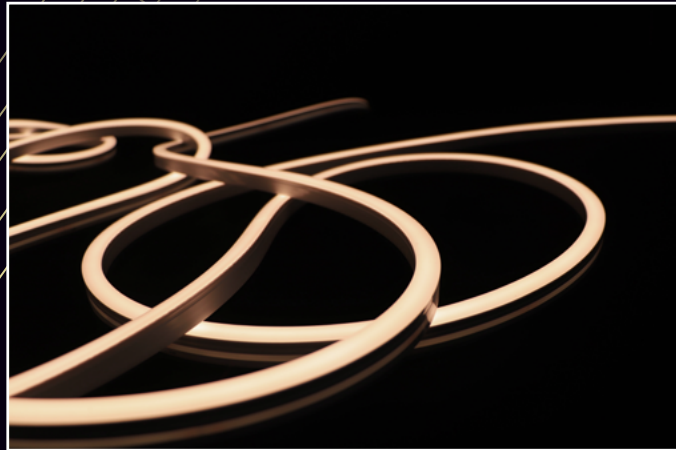

La conexión máxima de la striplight deberá ser de 5m lineales en fuente de 150w/24v o 15m lineales en fuente de 320w/24v (conexión en paralelo).
La striplight no deberá permanecer en operación constante, se recomienda apagarla por un lapso mínimo de 3 horas.

NF1217UU//U/W/N

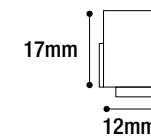
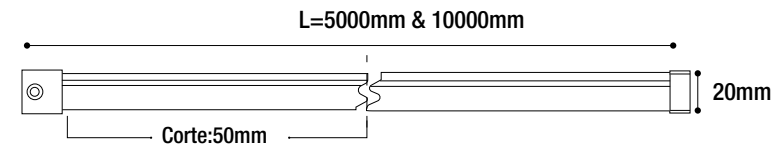

DIAGRAMA

MONOCROMÁTICA

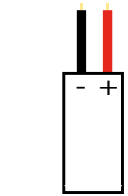

ACCESORIOS & EQUIPO AUXILIAR NO INCLUIDOS

*Léase ficha técnica para más información.

LUMINOUS NEON MONOCROMÁTICA 1217

TIRA DE LED MONOCROMÁTICA

- Tira luminosa de 10.6W
- Disponible en blanco ultra cálido (2300°K | UU), (2700°K | U) blanco cálido (3000°K | W) y blanco neutro (4000°K | N)
- Instalación en superficies planas.
- Utilizado para decoración en estructuras y edificios.
- Luz uniforme y sin deslumbramientos.
- Resistente contra soluciones salinas, ácidos alcalinos y contra gases corrosivos y UV. Alta eficiencia luminosa, estructura única de distribución de luz óptica. Excelente flexibilidad y elegante apariencia.
- Uso en interior y exterior.
- Corte cada 5cm
- 36,000 horas de vida.

Nota: Los datos dados son valores típicos, debido al proceso de producción y los componentes eléctricos, la tolerancia puede ser de ± 10%

PARÁMETROS ELÉCTRICOS

Temperatura de color	2300°K (UU) 2700°K (U) 3000°K (W) 4000°K (N)
Potencia Máx.	10.6W/m
Tipo de LED	2835 SMD
Voltaje	24 VDC
Amperaje	0.4A/1m & 2A/5m & 4A/10m
Consumo	53W/5m & 106W / 10m
Lumens	510 lm/m (UU) 520 lm/m (U) 520 lm/m (W) 520 lm/m (N)
Eficiencia	51 lm/w (UU) 52 lm/w (U) 52 lm/w (W) 52 lm/w (N)
Material	Silicón ambiental
Presentación	5m & 10m
Corte	5 centímetros
Temperatura de trabajo/almacenamiento	-20~-45°C / 0°C~60°C



APERTURA

PROYECTO

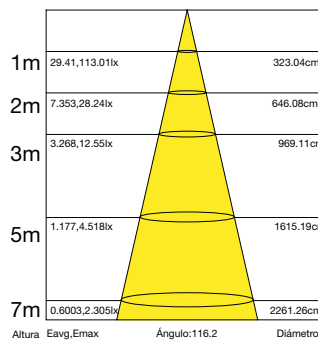
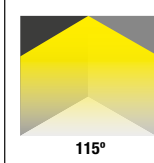

FOTOMÉTRICA DE 1 M DE TIRA

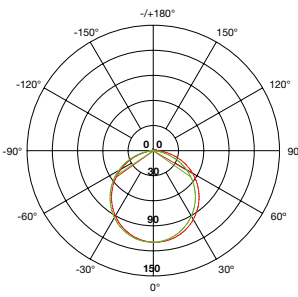

1. Los parámetros anteriores se prueban en base a productos estándar 1M;
2. Se permite que la potencia y el flujo luminoso tengan un rango de error de ± 10%;
3. Los parámetros anteriores son valores típicos.

XPA1217 Perfil de aluminio.	XPA1217.24 Perfil de aluminio ranura	XPA1217.19 Perfil de PC	XCA1217 Clip de aluminio.	XCA1217.4 Clip de aluminio con salida	XCA1217.19 Clip de PC	XPA1217.21 Perfil de aluminio pre-instalado	XCA1217.11 Perfil modelable.
CABLE 5 PINES.5 Cable 5 pines.	XNFTF Tapa final	XNFTF.1 Tapa salida superior.	XNFTF.2 Tapa inferior.	XSLNGUM Pegamento	XSLNCL.4 Cable 4 pin, IP68	XNFCSH Tapa de extremo horizontal.	XNFCSI Tapa de extremo inferior.
XNFCSIZ Tapa de extremo izquierda.	XNFCSD Tapa de salida derecha.	XNFCT Tapas finales IP67	XNFCSG Conector sin cable	XNFCCC Conector con cable intermedio	XSCONWF.2 KTT-Control		
LPV6024 Fuente de alimentación 60W, Vin: 100~240 VAC 50-60Hz, Vout: 24VDC, 2.5A, Temp. de Op.: -30 ~70°C, Dimensiones: 162.5*42.5*32mm, IP67	LM15024 Fuente de alimentación 150W, Vin: 100~277 VAC 50-60Hz, Vout: 24VDC, 6.3A, Temp. de Op.: -40 ~90°C, Dimensiones: 228*68*38.8mm, IP67	LM320243 Fuente de alimentación 320W, Vin: 100~277 VAC 50-60Hz, Vout: 24VDC, 13.34A, Temp. de Op.: -40 ~90°C, Dimensiones: 252*90*43.8mm, IP67	XD24150.1 Fuente de alimentación dimmable entrada 100~277VAC, 1.81A, 50/60Hz, salida 24V, 6.25A, Máx 150W,IP66.	XD24300.1 Fuente de alimentación dimmable, entrada 100~277VAC, 2.0A, 50/60Hz, salida 24V, 12.5A, Máx 300W,IP66			
XD2460.1 Fuente de alimentación dimmable entrada 100~277VAC, 0.76A, 50/60Hz, salida 24V, 2.5A, Máx 60W,IP20	LPF6024 Fuente de alimentación 60W, Vin: 100~277 VAC 50-60Hz, Vout: 24VDC, 2.5A, Temp. de Op.: -40 ~80°C, Dimensiones: 162.5*42.5*32mm, IP67						

NOTAS DE CONEXIÓN:

- Recomendamos utilizar un cable de 2 hilos calibre 18 AWG para conexiones cercanas, no mayores a 5 mts entre la fuente y la tira de led. Para la conexión de varios tramos o tramos largos de cable es necesario utilizar cable de 2 hilos calibre 16 AWG, para una distancia máxima de 30 mts.
- Se pueden utilizar fuentes de voltaje constante de 24V. Para atenuar las tiras, existen 2 tipos de fuente de 24V, Protocolo Dimeo a fase (TRIAC) y Dimeo de 0 a 10 V.

NOTAS DE PARÁMETROS

- Los datos anteriores se miden en condiciones típicas.
- La eficiencia luminica se da según el valor medido.
- El Flujo luminoso, tiene un error de potencia ± 10%

Debido a los constantes cambios tecnológicos, la información puede variar. Consulta www.brillanteiluminacion.com para ver nuestras actualizaciones.

Debido a los constantes cambios tecnológicos, la información puede variar. Consulta www.brillanteiluminacion.com para ver nuestras actualizaciones.

S242300U.1 / W.1 / N.1

STRIPLIGHT

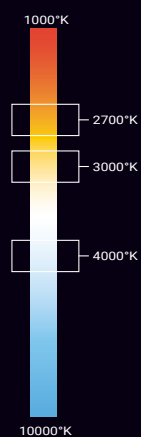

PRECAUCIÓN

La conexión máxima de la striplight deberá ser de 5m lineales en fuente de 150w/24v o 15m lineales en fuente de 320w/24v (conexión en paralelo).
La striplight no deberá permanecer en operación constante, se recomienda apagarla por un lapso mínimo de 3 horas.

SUPERBRILLOSA DIFUSA 2216

TIRA DE LED MONOCROMÁTICA

- Tira luminosa monocromática de 15W/m.
- Disponible en blanco ultra cálido (2700°K | U), blanco cálido (3000°K | W) y blanco neutro (4000°K | N)
- Montada en cinta adherible 3M.
- Instalación en superficies planas.
- Uso para exteriores.
- Corte cada 2cm.
- 50,000 horas de vida.

Nota: Los datos dados son valores típicos, debido al proceso de producción y los componentes eléctricos, la tolerancia puede ser de $\pm 10\%$



APERTURA

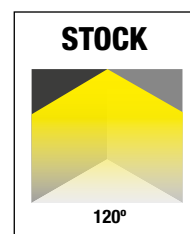

PARÁMETROS ELÉCTRICOS

	WW		
Temperatura de color	2700°K	/ 3000°K	/ 4000°K
Potencia Máx.	15W/m		
Cantidad de LEDS	280 LEDS/M		
Voltaje	24 VDC		
Consumo	75W / 5m		
Lumens	1245 lm/m	/ 1275 lm/m	/ 1350 lm/m
Eficiencia	83 lm/W	/ 85 lm/W	/ 90 lm/W
Dimmeable (opcional)	Sí		
Material	PCB blanco con recubrimiento de plástico		
Presentación	5 metros		
Corte	2.5 centímetros		

CANALETAS COMPATIBLES

SUJERENCIA DE MONTAJE

Coloca la tira sobre una solera de aluminio acorde a las medidas de la tira.

S242300U.1 / W.1 / N.1

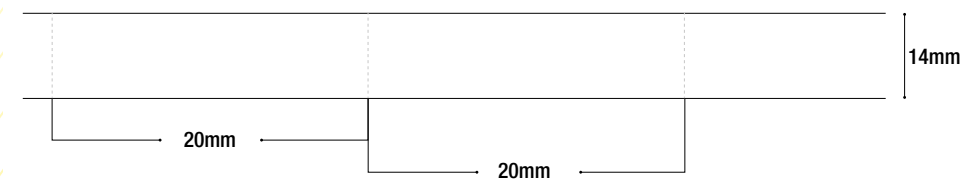

DIAGRAMA

MONOCROMÁTICA

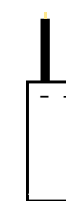

EQUIPO AUXILIAR & ACCESORIOS NO INCLUIDOS



LF242

Fuente de alimentación 50W, Vin: 90~240 VAC 50-60Hz, Vout: 24VDC, 1.7A, Temp. de Op.: -0 ~40°C, Dimensiones: 115*57*35mm, IP20



LPF6024

Fuente de alimentación 60W, Vin: 100~277 VAC 50-60Hz, Vout: 24VDC, 2.5A, Temp. de Op.: -40 ~80°C, Dimensiones: 162.5*42.5*32mm, IP67



LPV6024

Fuente de alimentación 60W, Vin: 100~240 VAC 50-60Hz, Vout: 24VDC, 2.5A, Temp. de Op.: -30 ~70°C, Dimensiones: 162.5*42.5*32mm, IP67



LM15024

Fuente de alimentación 150W, Vin: 100~277 VAC 50-60Hz, Vout: 24VDC, 6.3A, Temp. de Op.: -40 ~90°C, Dimensiones: 228*68*38.8mm, IP67



LM320243

Fuente de alimentación 320W, Vin: 100~277 VAC 50-60Hz, Vout: 24VDC, 13.34A, Temp. de Op.: -40 ~90°C, Dimensiones: 252*90*43.8mm, IP67



XD2460.1

Fuente de alimentación dimmeable entrada 100~277VAC, 0.76A, 50/60Hz, salida 24V, 2.5A, Máx 60W, IP20



XD24150.1

Fuente de alimentación dimmeable entrada 100~277VAC, 1.81A, 50/60Hz, salida 24V, 6.25A, Máx 150W, IP66.



XD24300.1

Fuente de alimentación dimmeable, entrada 100~277VAC, 2.0A, 50/60Hz, salida 24V, 12.5A, Máx 300W, IP66



XSLNGUM

Pegamento 10ml/pcs



CABLE 2 PINES.5 (0.5m)

Cable 2 pines. 2m



X24230.1

Tapa inicial (a)

X24230.2

Tapa final (b)

NOTAS DE CONEXIÓN:

- Recomendamos utilizar un cable de 2 hilos calibre 18 AWG para conexiones cercanas, no mayores a 5 mts entre la fuente y la tira de led. Para la conexión de varios tramos o tramos largos de cable es necesario utilizar cable de 2 hilos calibre 16 AWG, para una distancia máxima de 30 mts.
- Se pueden utilizar fuentes de voltaje constante de 24V. *Para atenuar las tiras, existen 2 tipos de fuente de 24V, Protocolo Dimeo a fase (TRIAC) y Dimeo de 0 a 10 V.*

NOTAS DE PARÁMETROS

- Los datos anteriores se miden en condiciones típicas.
- La eficiencia luminica se da según el valor medido.
- El Flujo luminoso, tiene un error de potencia $\pm 10\%$

STRIPLIGHT

NDFR25.U.1 / W.1 / N.1

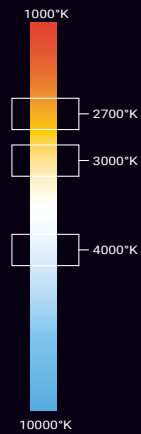

PRECAUCIÓN

La conexión máxima de la striplight deberá ser de 5m lineales en fuente de 150w/24v o 15m lineales en fuente de 320w/24v (conexión en paralelo). La striplight no deberá permanecer en operación constante, se recomienda apagarla por un lapso mínimo de 3 horas.

NDFR25.U.1 / W.1 / N.1

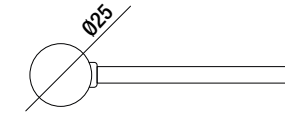
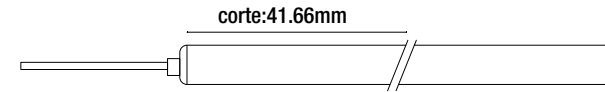

DIAGRAMA

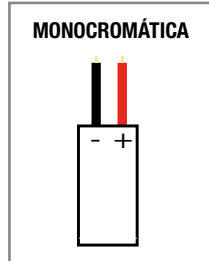

HIGH LIGHT NEON 360°

TIRA DE LED MONOCROMÁTICA

- Tira luminosa monocromática de 16W/m.
- Disponible en blanco ultra cálido (2700°K | U), blanco cálido (3000°K | W) y blanco neutro (4000°K | N)
- Instalación de diversas formas.
- Distribución de luz óptica, uniforme sin sombras por su diseño 360°
- Uso para exteriores.
- Corte cada 4.16cm.
- 36,000 horas de vida.

Nota: Los datos dados son valores típicos, debido al proceso de producción y los componentes eléctricos, la tolerancia puede ser de ± 10%

PARÁMETROS ELÉCTRICOS

Temperatura de color	2700°K	3000°K	4000°K
Potencia Máx.	16W/m		
Voltaje	24 VDC		
Consumo	80W/5m		
Potencia Nominal	0.6A		
Lumens	900lm/m	950lm/m	950lm/m
Eficiencia	62lm/W	66lm/W	66lm/W
Material	Silicona flexible		
Presentación	5m		
Corte	4.16 cm		
Temperatura de trabajo/almacenamiento	-20~55°C / 0°C~60°C		

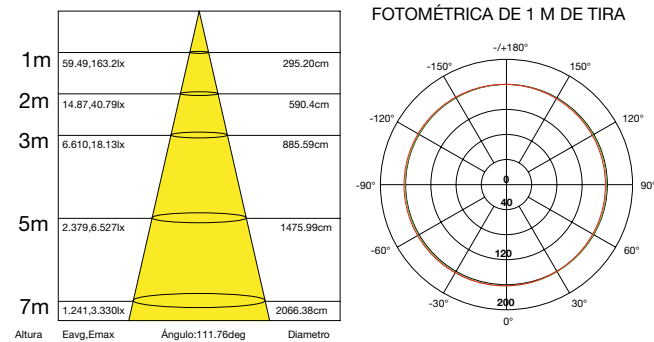
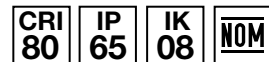

1. Los parámetros anteriores se prueban en base a productos estándar 1M;
2. Se permite que la potencia y el flujo luminoso tengan un rango de error de ± 10%;
3. Los parámetros anteriores son valores típicos.

Debido a los constantes cambios tecnológicos, la información puede variar. Consulta www.brillanteiluminacion.com para ver nuestras actualizaciones.

EQUIPO AUXILIAR & ACCESORIOS NO INCLUIDOS

- NDFR25.1** Tapas finales, tapa inicial y final.
- NDFR25.2** Clips de PC
- NDFR25.3** Accesorio para empotrar estilo oculto.
- NDFR25.4** Accesorio para suspender en forma de pluma.
- NDFR25.5** Accesorio para suspender horizontal, 38mm de largo
- NDFR25.6** Accesorio para suspender horizontal, 1m
- NDFR25.7** Accesorio para suspender vertical, 2.5m
- NDFR25.8** Accesorio para empotrar.
- NDFR25.9** Accesorio para suspender vertical, 1m
- NDFR25.10** Accesorio para suspender vertical 2.5m
- NDFR25.11** Accesorio para suspender vertical 1m. Luz superior
- NDFR25.12** Accesorio para suspender vertical 2.5m. Luz superior
- NDFR25.13** Accesorio para empotrar vertical 1m.
- NDFR25.14** Accesorio para empotrar vertical 2.5m.
- NDFR25.15** Accesorio doble para empotrar en forma de "U"
- NDFR25.16** Accesorio para conexión en círculo

- LPF6024** Fuente de alimentación 60W, Vin: 100~277 VAC 50-60Hz, Vout: 24VDC, 2.5A, Temp. de Op.: -40 ~80°C, Dimensiones: 162.5*42.5*32mm, IP67
- LPV6024** Fuente de alimentación 60W, Vin: 100~240 VAC 50-60Hz, Vout: 24VDC, 2.5A, Temp. de Op.: -30 ~70°C, Dimensiones: 162.5*42.5*32mm, IP67
- LM15024** Fuente de alimentación 150W, Vin: 100~277 VAC 50-60Hz, Vout: 24VDC, 6.3A, Temp. de Op.: -40 ~90°C, Dimensiones: 228*68*38.8mm, IP67
- LM320243** Fuente de alimentación 320W, Vin: 100~277 VAC 50-60Hz, Vout: 24VDC, 13.34A, Temp. de Op.: -40 ~90°C, Dimensiones: 252*90*43.8mm, IP67

NOTAS DE CONEXIÓN:

- Recomendamos utilizar un cable de 2 hilos calibre 18 AWG para conexiones cercanas, no mayores a 5 mts entre la fuente y la tira de led. Para la conexión de varios tramos o tramos largos de cable es necesario utilizar cable de 2 hilos calibre 16 AWG, para una distancia máxima de 30 mts.
- Se pueden utilizar fuentes de voltaje constante de 24V. Para atenuar las tiras, existen 2 tipos de fuente de 24V, Protocolo Dimeo a fase (TRIAC) y Dimeo de 0 a 10 V.

NOTAS DE PARÁMETROS

- Los datos anteriores se miden en condiciones típicas.
- La eficiencia luminica se da según el valor medido.
- El flujo luminoso, tiene un error de potencia ± 10%

Debido a los constantes cambios tecnológicos, la información puede variar. Consulta www.brillanteiluminacion.com para ver nuestras actualizaciones.

STRIPLIGHT

NDFX35.SW.1

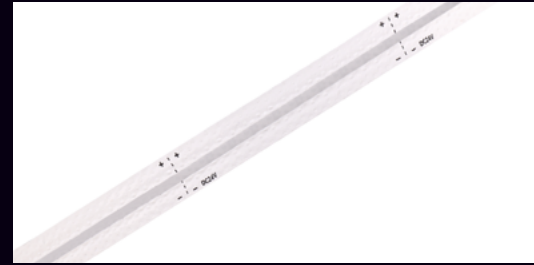
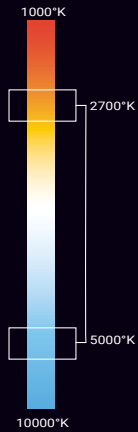
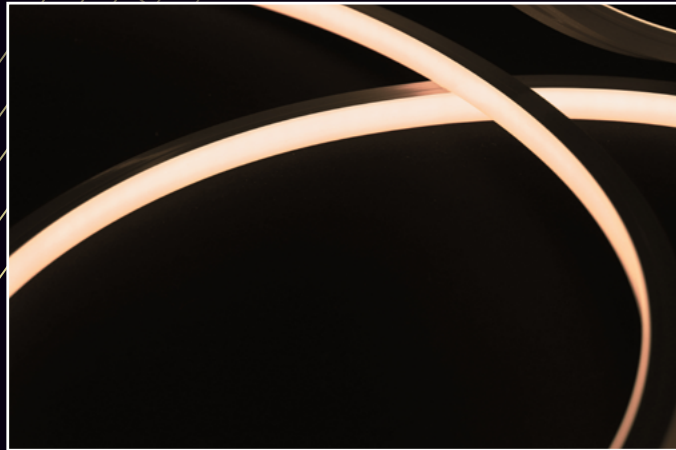

PRECAUCIÓN

La conexión máxima de la striplight deberá ser de 10m lineales en fuente de 150w/24v o 20m lineales en fuente de 320w/24v (conexión en paralelo).
La striplight no deberá permanecer en operación constante, se recomienda apagarla por un lapso mínimo de 3 horas.

NDFX35.SW.1

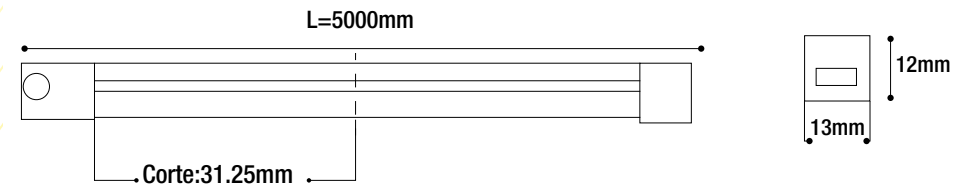

DIAGRAMA

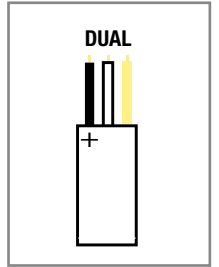

QUADRATE NEON DUAL WHITE 1312

TIRA DE LED MONOCROMÁTICA DUAL

- Manguera luminosa de 14W
- Disponible en 2700°K~5000°K
- Instalación en superficies planas.
- Utilizado para decoración en estructuras y edificios
- Corte cada 3.12cm.
- Uso en interiores y exteriores.
- 36,000 horas de vida.

PARÁMETROS ELÉCTRICOS

Temperatura de color	2700°K~5000°K
Potencia Máx.	14W/m
Tipo de LED	2835 SMD
Voltaje	24 VDC
Consumo	70W/5m
Potencia Nominal	0.5A
Lumens	650lm/m
Eficiencia	50lm/W
Material	Plástico flexible
Presentación	5m
Corte	3.12 cm
Temperatura de trabajo/almacenamiento	-20~55°C / 0°C~60°C

Nota: Los datos dados son valores típicos, debido al proceso de producción y los componentes eléctricos, la tolerancia puede ser de ± 10%

CRI 90 **IP 67** **IK 08**

APERTURA



Altura	Eavg, Emax	Ángulo:111.06	Diámetro
1m	49.48,178.9lx		317.56cm
2m	12.37,44.71lx		635.12cm
3m	5.498,19.87lx		925.68cm
5m	1.979,7.154lx		1587.81cm
7m	1.010,3.650lx		2222.93cm

FOTOMÉTRICA DE 1 M DE TIRA

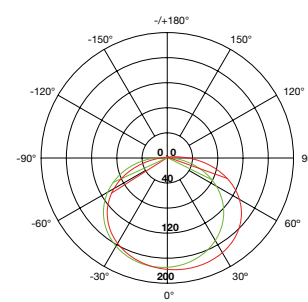

1. Los parámetros anteriores se prueban en base a productos estándar 1M;
2. Se permite que la potencia y el flujo luminoso tengan un rango de error de ± 10%;
3. Los parámetros anteriores son valores típicos.

Debido a los constantes cambios tecnológicos, la información puede variar. Consulta www.brillanteiluminacion.com para ver nuestras actualizaciones.

ACCESORIOS & EQUIPO AUXILIAR NO INCLUIDOS

*Léase ficha técnica para más información.

NDFX35.3 Perfil de aluminio.	XPA1312.2 Perfil de aluminio surco.	NDFX35.2 Clip de aluminio	XCA1312.2 Clip de aluminio.	XCM1312 Clip de surco montable.	NDFX35.1 Tapa final para neon flex 1312	XSLNGUM Pegamento	CABLE 4 PINES.5 CABLE 4 PINES.2 Cable 4 pines.		
XSLNCL.3 Cable 3 pin, IP68	XTFSS Tapa de extremo horizontal.	XTFSI Tapa de extremo inferior.	XTFSD Tapa de extremo derecho	XTFSIZ Tapa de extremo izquierdo	XCCC1312 Conector con cable.	XCSC1312 Conector sin cable	XTFE Tapa final		
XDDMX3C Canales: 3 Protocolo: DMX, Suministro: 12~24VDC, 8A por cada color, Temp. de Op.: -20°~60°, Dimensiones: 164*66*39mm, IP20	LSTICKSUN2 Canales DMX: 128, Escenas: 500, Zonas: 1 Voltaje: 5~12VDC, 300mA, Conector: mini USB, Temp. Op.: 0°~50°, Dimensiones: 86*86*11mm, IP20	LSTICKSUN3 Canales DMX: 1024, Escenas: 500, Zonas: 10 Voltaje: 5~6VDC, 300mA, Conector: mini USB, Temp. Op.: 0°~50°, Dimensiones: 106*146*11mm, IP20	LMEMO1 Canales DMX: 512, Escenas: 99, Zonas: 1, Voltaje: 5~5.5VDC, 300mA, Conector: mini USB, Temp. Op.: 0°~50°, Dimensiones: 86*68*35mm, IP20	LCABLE12 Cable DMX para señal RGB, calibre 2x22	LPF6024 Fuente de alimentación 60W, Vin: 100~277 VAC 50-60Hz, Vout: 24VDC, 2.5A, Temp. de Op.: -40 ~80°C, Dimensiones: 162.5*42.5*32mm, IP67	LPV6024 Fuente de alimentación 60W, Vin: 100~240 VAC 50-60Hz, Vout: 24VDC, 2.5A, Temp. de Op.: -30 ~70°C, Dimensiones: 162.5*42.5*32mm, IP67	LM15024 Fuente de alimentación 150W, Vin: 100~277 VAC 50-60Hz, Vout: 24VDC, 6.3A, Temp. de Op.: -40 ~90°C, Dimensiones: 228*68*38.8mm, IP67	LM320243 Fuente de alimentación 320W, Vin: 100~277 VAC 50-60Hz, Vout: 24VDC, 13.34A, Temp. de Op.: -40 ~90°C, Dimensiones: 252*90*43.8mm, IP67	LDMXSETCON Set de conectores DMX hembra y macho.

NOTAS DE CONEXIÓN:

- Recomendamos utilizar un cable de 2 hilos calibre 18 AWG para conexiones cercanas, no mayores a 5 mts entre la fuente y la tira de led. Para la conexión de varios tramos o tramos largos de cable es necesario utilizar cable de 2 hilos calibre 16 AWG, para una distancia máxima de 30 mts.
- Se pueden utilizar fuentes de voltaje constante de 24V. *Para atenuar las tiras, existen 2 tipos de fuente de 24V, Protocolo Dimeo a fase (TRIAC) y Dimeo de 0 a 10 V.*

NOTAS DE PARÁMETROS

- Los datos anteriores se miden en condiciones típicas.
- La eficiencia luminica se da según el valor medido.
- El Flujo luminoso, tiene un error de potencia ± 10%

Debido a los constantes cambios tecnológicos, la información puede variar. Consulta www.brillanteiluminacion.com para ver nuestras actualizaciones.

STRIPLIGHT

NF1217.SW.1

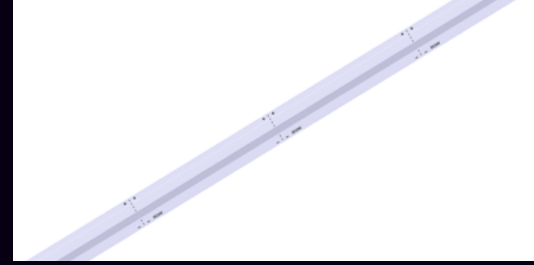
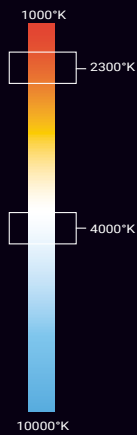
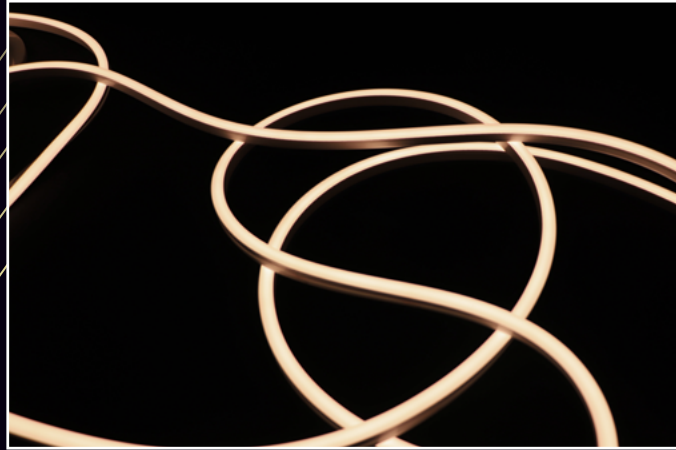

PRECAUCIÓN

La conexión máxima de la striplight deberá ser de 5m lineales en fuente de 150w/24v o 15m lineales en fuente de 320w/24v (conexión en paralelo).
La striplight no deberá permanecer en operación constante, se recomienda apagarla por un lapso mínimo de 3 horas.

LUMINOUS NEON DUAL 1217

TIRA DE LED MONOCROMÁTICA DUAL

- Tira luminosa de 14W
- Disponible en 2300°K ~ 4000°K
- Instalación en superficies planas.
- Utilizado para decoración en estructuras y edificios.
- Excelente flexibilidad y elegante apariencia.
- Luz uniforme y sin deslumbramientos.
- Resistente contra soluciones salinas, ácidos alcalinos y contra gases corrosivos y UV.
- Uso exterior
- Corte cada 10cm
- 36,000 horas de vida.

NOTAS DE PARÁMETROS

- Los datos anteriores se miden en condiciones típicas.
- La eficiencia luminica se da según el valor medido.
- El Flujo luminoso, tiene un error de potencia ± 10%

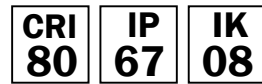

PARÁMETROS ELÉCTRICOS

Temperatura de color	2300°K ~4000°K
Potencia Máx.	14W/m
Tipo de LED	2835 SMD
Voltaje	24 VDC
Amperaje	0.45A
Consumo	70W/5m
Lumens	650 lm/m
Material	Silicón ambiental
Presentación	5m
Corte	10 cm
Temperatura de trabajo/almacenamiento	-20~-45°C / 0°C~60°C

Nota: Los datos dados son valores típicos, debido al proceso de producción y los componentes eléctricos, la tolerancia puede ser de ± 10%

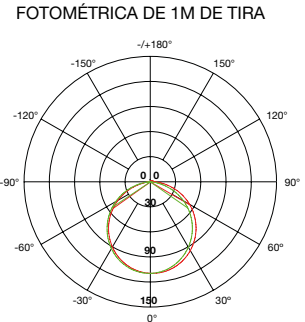
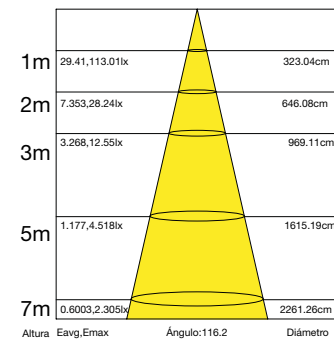

1. Los parámetros anteriores se prueban en base a productos estándar 1M;
2. Se permite que la potencia y el flujo luminoso tengan un rango de error de ± 10%;
3. Los parámetros anteriores son valores típicos.

NF1217.SW.1

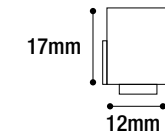
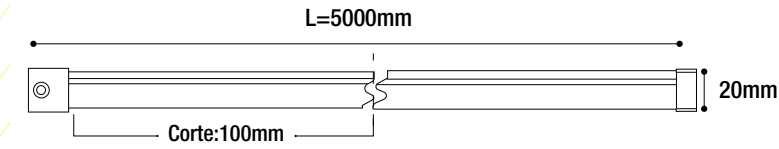

DIAGRAMA

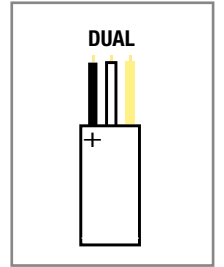

ACCESORIOS & EQUIPO AUXILIAR. NO INCLUIDOS

*Léase ficha técnica para más información.

<p>XPA1217 Perfil de aluminio.</p>	<p>XPA1217.24 Perfil de aluminio ranura</p>	<p>XPA1217.19 Perfil de PC</p>	<p>XCA1217 Clip de aluminio.</p>	<p>XCA1217.4 Clip de aluminio con salida</p>	<p>XCA1217.19 Clip de PC</p>	<p>XPA1217.21 Perfil de aluminio pre-instalado</p>	<p>XCA1217.11 Perfil modelable.</p>
<p>CABLE 5 PINES.5 Cable 5 pines.</p>	<p>XNFTF Tapa final</p>	<p>XNFTF.1 Tapa salida superior.</p>	<p>XNFTF.2 Tapa inferior.</p>	<p>XSLNGUM Pegamento</p>	<p>XSLNCL.4 Cable 4 pin, IP68</p>	<p>XNFCSH Tapa de extremo horizontal.</p>	<p>XNFCSI Tapa de extremo inferior.</p>
<p>XNFCSIZ Tapa de extremo izquierda.</p>	<p>XNFCSD Tapa de salida derecha.</p>	<p>XNFCT Tapas finales IP67</p>	<p>XNFCSC Conector sin cable</p>	<p>XNFCC Conector con cable intermedio</p>	<p>XSCONWF.2 KIT-Control</p>	<p>LSL2DMX Amplificador DMX12.</p>	
<p>XDDMX3C Canales: 3 Protocolo: DMX, Suministro: 12~24VDC, 8A por cada color, Temp. de Op.: -20°~60°, Dimensiones: 164*66*39mm, IP20</p>	<p>LSTICKSUN2 Canales DMX: 128, Escenas: 500, Zonas: 1 Voltaje: 5~12VDC, 300mA, Conector: mini USB, Temp. Op.: 0°~50°, Dimensiones: 86*86*11mm, IP20</p>	<p>LSTICKSUN3 Canales DMX: 1024, Escenas: 500, Zonas: 10 Voltaje: 5~6VDC, 300mA, Conector: mini USB, Temp. Op.: 0°~50°, Dimensiones: 106*146*11mm, IP20</p>	<p>LMEMO1 Canales DMX: 512, Escenas: 99, Zonas: 1, Voltaje: 5~5.5VDC, 300mA, Conector: mini USB, Temp. Op.: 0°~50°, Dimensiones: 86*68*35mm, IP20</p>	<p>LDMXSETCON Set de conectores DMX hembra y macho.</p>			
<p>LCABLE12 Cable DMX para señal RGB, calibre 2x22</p>	<p>LPF6024 Fuente de alimentación 60W, Vin: 100~277 VAC 50-60Hz, Vout: 24VDC, 2.5A, Temp. de Op.: -40 ~80°C, Dimensiones: 162.5*42.5*32mm, IP67</p>	<p>LPV6024 Fuente de alimentación 60W, Vin: 100~240 VAC 50-60Hz, Vout: 24VDC, 2.5A, Temp. de Op.: -30 ~70°C, Dimensiones: 162.5*42.5*32mm, IP67</p>	<p>LM15024 Fuente de alimentación 150W, Vin: 100~277 VAC 50-60Hz, Vout: 24VDC, 6.3A, Temp. de Op.: -40 ~90°C, Dimensiones: 228*68*38.8mm, IP67</p>	<p>LM320243 Fuente de alimentación 320W, Vin: 100~277 VAC 50-60Hz, Vout: 24VDC, 13.34A, Temp. de Op.: -40 ~90°C, Dimensiones: 252*90*43.8mm, IP67</p>			

NOTAS DE CONEXIÓN:

- Recomendamos utilizar un cable de 2 hilos calibre 18 AWG para conexiones cercanas, no mayores a 5 mts entre la fuente y la tira de led. Para la conexión de varios tramos o tramos largos de cable es necesario utilizar cable de 2 hilos calibre 16 AWG, para una distancia máxima de 30 mts.
- Se pueden utilizar fuentes de voltaje constante de 24V. Para atenuar las tiras, existen 2 tipos de fuente de 24V, Protocolo Dimeo a fase (TRIAC) y Dimeo de 0 a 10 V.

STRIPLIGHT

NDFXRGB

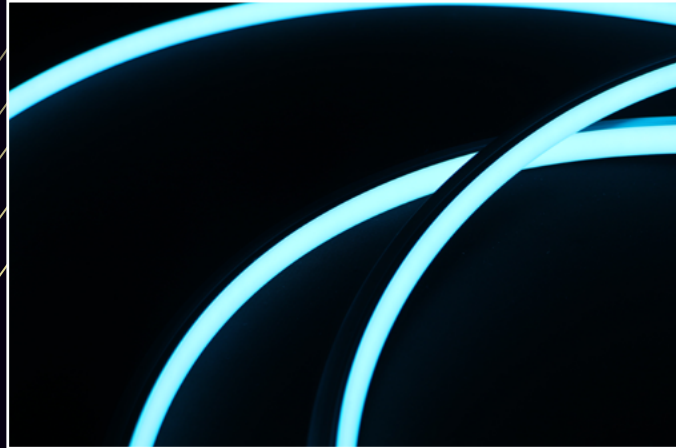

PRECAUCIÓN

La conexión máxima de la striplight deberá ser de 10m lineales en fuente de 150w/24v o 20m lineales en fuente de 320w/24v (conexión en paralelo).
La striplight no deberá permanecer en operación constante, se recomienda apagarla por un lapso mínimo de 3 horas.

NDFXRGB

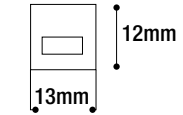
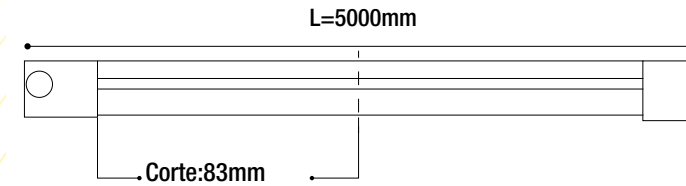

DIAGRAMA

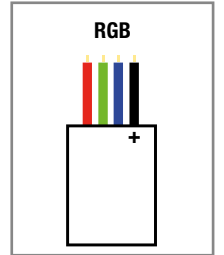

*Algunos colores pueden variar

QUADRATE NEON FLEX RGB 1312

TIRA DE LED RGB

- Tira luminosa de 13.2W
- Disponible en RGB
- Instalación en superficies planas.
- Utilizado para decoración en estructuras y edificios.
- Resistente contra soluciones salinas, ácidos alcalinos y contra gases corrosivos y UV.
- Uso en interiores y exteriores.
- Corte cada 8.3cm.
- 36,000 horas de vida.

Nota: Los datos dados son valores típicos, debido al proceso de producción y los componentes eléctricos, la tolerancia puede ser de ± 10%



IP 67 **IK 08**

APERTURA



PARÁMETROS ELÉCTRICOS

Temperatura de color	RGB
Potencia Máx.	13.2W/m
Tipo de LED	SMD2835
Consumo	66W/5m
Voltaje	24 VDC
Amperaje	0.5A
Material	Plástico flexible
Presentación	5m
Corte	8.3cm
Temperatura de trabajo / almacenamiento	-20~55°C / 0°C~60°C

Altura	Eavg, Emax	Ángulo:111.06	Díámetro
1m	49.48, 178.9lx		317.56cm
2m	12.37, 44.71lx		635.12cm
3m	5.498, 19.87lx		925.68cm
5m	1.979, 7.154lx		1587.81cm
7m	1.010, 3.650lx		2222.93cm

FOTOMÉTRICA DE 1 M DE TIRA

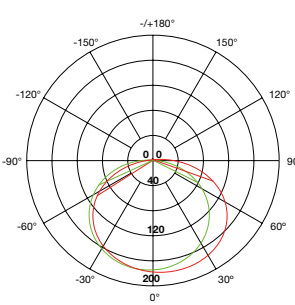

1. Los parámetros anteriores se prueban en base a productos estándar 1M;
2. Se permite que la potencia y el flujo luminoso tengan un rango de error de ± 10%;
3. Los parámetros anteriores son valores típicos.

Debido a los constantes cambios tecnológicos, la información puede variar. Consulta www.brillanteiluminacion.com para ver nuestras actualizaciones.

ACCESORIOS & EQUIPO AUXILIAR NO INCLUIDOS

*Léase ficha técnica para más información.

NDFX35.3 Perfil de aluminio.	XPA1312.2 Perfil de aluminio surco.	NDFX35.2 Clip de aluminio	XCA1312.2 Clip de aluminio.	XCM1312 Clip de surco montable.	NDFX35.1 Tapa final para neon flex 1312	XSLNGUM Pegamento	CABLE 4 PINES.5 Cable 4 pines.
XSLNCL.3 Cable 3 pin, IP68	XTFSS Tapa de extremo horizontal.	XTFSI Tapa de extremo inferior.	XTFSD Tapa de extremo derecho	XTFSIZ Tapa de extremo izquierdo	XCCC1312 Conector con cable.	XCSC1312 Conector sin cable	XTFE Tapa final
XDDMX4C Canales: 4 Protocolo: DMX, Suministro: 12~24VDC, 8A por cada color, Temp. de Op.: -20°~60°, Dimensiones: 164*65*40mm, IP20	LSTICKSUN2 Canales DMX: 128, Escenas: 500, Zonas: 1 Voltaje: 5~12VDC, 300mA, Conector: mini USB, Temp. Op.: 0°~50°, Dimensiones: 86*86*11mm, IP20	LSTICKSUN3 Canales DMX: 1024, Escenas: 500, Zonas: 10 Voltaje: 5~6VDC, 300mA, Conector: mini USB, Temp. Op.: 0°~50°, Dimensiones: 106*146*11mm, IP20	LMEMO1 Canales DMX: 512, Escenas: 99, Zonas: 1, Voltaje: 5~5.5VDC, 300mA, Conector: mini USB, Temp. Op.: 0°~50°, Dimensiones: 86*68*35mm, IP20	LCABLE12 Cable DMX para señal RGB, calibre 2x22			
LSL2DMX Amplificador DMX12, 12VAC, 2 salidas, IP20, 0.75Kg	LPF6024 Fuente de alimentación 60W, Vin: 100~277 VAC 50-60Hz, Vout: 24VDC, 2.5A, Temp. de Op.: -40 ~80°C, Dimensiones: 162.5*42.5*32mm, IP67	LPV6024 Fuente de alimentación 60W, Vin: 100~240 VAC 50-60Hz, Vout: 24VDC, 2.5A, Temp. de Op.: -30 ~70°C, Dimensiones: 162.5*42.5*32mm, IP67	LM15024 Fuente de alimentación 150W, Vin: 100~277 VAC 50-60Hz, Vout: 24VDC, 6.3A, Temp. de Op.: -40 ~90°C, Dimensiones: 228*68*38.8mm, IP67	LM320243 Fuente de alimentación 320W, Vin: 100~277 VAC 50-60Hz, Vout: 24VDC, 13.34A, Temp. de Op.: -40 ~90°C, Dimensiones: 252*90*43.8mm, IP67			
XSCONWF.4 KIT-Control para atenuar tira RGB							

NOTAS DE CONEXIÓN:

- Recomendamos utilizar un cable de 4 hilos calibre 20 AWG para conexiones cercanas, no mayores a 5 mts entre la fuente y la tira de led. Para la conexión de varios tramos o tramos largos de cable es necesario utilizar cable de 4 hilos calibre 18 AWG, para una distancia máxima de 30 mts.
- Para efectos de color o atenuación, se utilizan controles RGB para tira.

Debido a los constantes cambios tecnológicos, la información puede variar. Consulta www.brillanteiluminacion.com para ver nuestras actualizaciones.

STRIPLIGHT

NF1217RGB

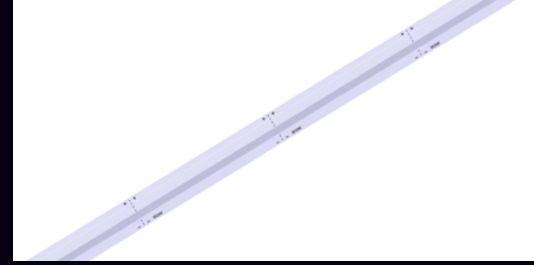
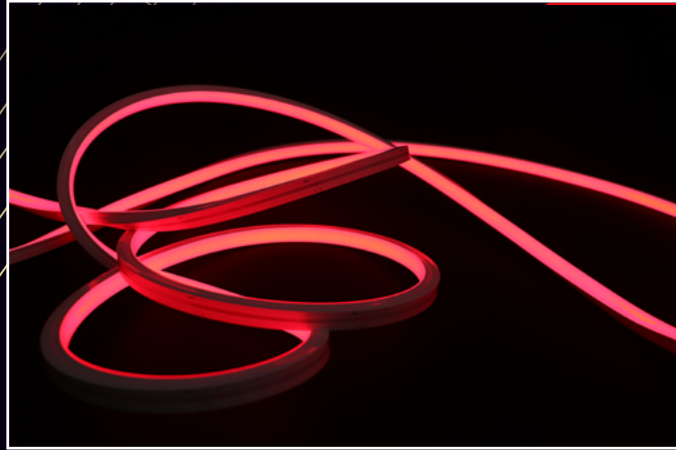

PRECAUCIÓN

La conexión máxima de la striplight deberá ser de 5m lineales en fuente de 150w/24v o 15m lineales en fuente de 320w/24v (conexión en paralelo). La striplight no deberá permanecer en operación constante, se recomienda apagarla por un lapso mínimo de 3 horas.

NF1217RGB

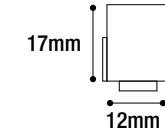
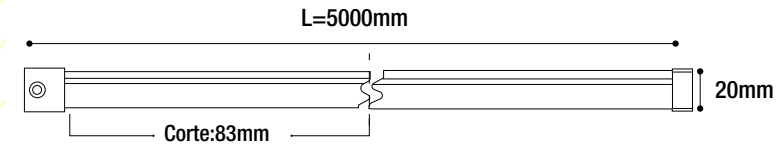

DIAGRAMA

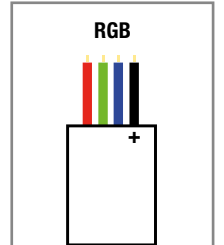

*Algunos colores pueden variar

ACCESORIOS & EQUIPO AUXILIAR NO INCLUIDOS

*Léase ficha técnica para más información.

LUMINOUS NEON RGB 1217

TIRA DE LED RGB

- Tira luminosa de 13.2W
- Disponible en RGB
- Excelente flexibilidad y elegante apariencia.
- Utilizado para decoración en estructuras y edificios.
- Luz uniforme y sin deslumbramientos.
- Resistente contra soluciones salinas, ácidos alcalinos y contra gases corrosivos y UV.
- Uso exterior.
- Corte cada 8.3cm.
- 36,000 horas de vida.

PARÁMETROS ELÉCTRICOS

Temperatura de color	RGB
Potencia Máx.	13.2W/m
Tipo de Led	SMD2835
Voltaje	24VDC
Amperaje	0.5A
Consumo	66W/5m
Presentación	5m
Corte	8.3cm
Temperatura de trabajo/almacenamiento	-20~-55°C / 0°C~60°C

Nota: Los datos dados son valores típicos, debido al proceso de producción y los componentes eléctricos, la tolerancia puede ser de ± 10%

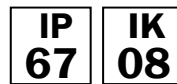

APERTURA

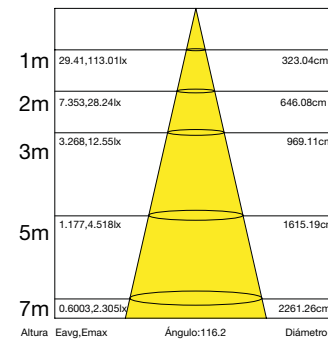

FOTOMÉTRICA DE 1M DE TIRA

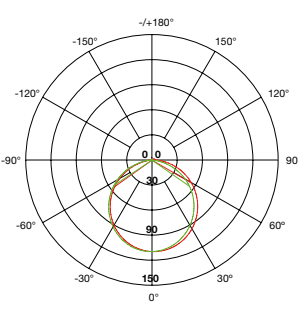

1. Los parámetros anteriores se prueban en base a productos estándar 1M;
2. Se permite que la potencia y el flujo luminoso tengan un rango de error de ± 10%;
3. Los parámetros anteriores son valores típicos.

Debido a los constantes cambios tecnológicos, la información puede variar. Consulta www.brillanteiluminacion.com para ver nuestras actualizaciones.

XPA1217 Perfil de aluminio.	XPA1217.24 Perfil de aluminio ranura	XPA1217.19 Perfil de PC	XCA1217 Clip de aluminio.	XCA1217.4 Clip de aluminio con salida	XCA1217.19 Clip de PC	XPA1217.21 Perfil de aluminio pre-instalado	XCA1217.11 Perfil modelable.
CABLE 5 PINES.5 Cable 5 pines.	XNFTF Tapa final	XNFTF.1 Tapa salida superior.	XNFTF.2 Tapa inferior.	XSLNGUM Pegamento	XSLNCL.4 Cable 4 pin, IP68	XNFCSH Tapa de extremo horizontal.	XNFCSI Tapa de extremo inferior.
XNFCSIZ Tapa de extremo izquierda.	XNFCSD Tapa de salida derecha.	XNFCT Tapas finales IP67	XNFCSG Conector sin cable	XNFCCG Conector con cable intermedio	XSCONWF.4 KIT-Control RGB		
XDDMX4C Canales: 4 Protocolo: DMX, Suministro: 12~24VDC, 8A por cada color, Temp. de Op.: -20~-60°, Dimensiones: 164*65*40mm, IP20	LSTICKSUN2 Canales DMX: 128, Escenas: 500, Zonas: 1 Voltaje: 5~12VDC, 300mA, Conector: mini USB, Temp. Op.: 0°~50°, Dimensiones: 86*86*11mm, IP20	LSTICKSUN3 Canales DMX: 1024, Escenas: 500, Zonas: 10 Voltaje: 5~6VDC, 300mA, Conector: mini USB, Temp. Op.: 0°~50°, Dimensiones: 106*146*11mm, IP20	LCABLE12 Cable DMX para señal RGB, calibre 2x22	LSL2DMX Amplificador DMX12, 12VAC, 2 salidas, IP20, 0.75Kw			
LMEMO1 Canales DMX: 512, Escenas: 99, Zonas: 1, Voltaje: 5~5.5VDC, 300mA, Conector: mini USB, Temp. Op.: 0°~50°, Dimensiones: 86*68*35mm, IP20	LPF6024 Fuente de alimentación 60W, Vin: 100~277 VAC 50-60Hz, Vout: 24VDC, 2.5A, Temp. de Op.: -40 ~80°C, Dimensiones: 162.5*42.5*32mm, IP67	LPV6024 Fuente de alimentación 60W, Vin: 100~240 VAC 50-60Hz, Vout: 24VDC, 2.5A, Temp. de Op.: -30 ~70°C, Dimensiones: 162.5*42.5*32mm, IP67	LM15024 Fuente de alimentación 150W, Vin: 100~277 VAC 50-60Hz, Vout: 24VDC, 6.3A, Temp. de Op.: -40 ~90°C, Dimensiones: 228*68*38.8mm, IP67	LM320243 Fuente de alimentación 320W, Vin: 100~277 VAC 50-60Hz, Vout: 24VDC, 13.34A, Temp. de Op.: -40 ~90°C, Dimensiones: 252*90*43.8mm, IP67			

NOTAS DE CONEXIÓN:

- Recomendamos utilizar un cable de 4 hilos calibre 20 AWG para conexiones cercanas, no mayores a 5 mts entre la fuente y la tira de led. Para la conexión de varios tramos o tramos largos de cable es necesario utilizar cable de 4 hilos calibre 18 AWG, para una distancia máxima de 30 mts.
- Para efectos de color o atenuación, se utilizan controles RGB para tira.

Debido a los constantes cambios tecnológicos, la información puede variar. Consulta www.brillanteiluminacion.com para ver nuestras actualizaciones.

STRIPLIGHT

NDFXRGBW

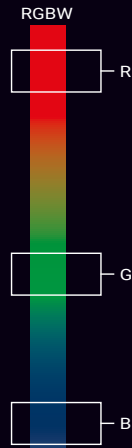
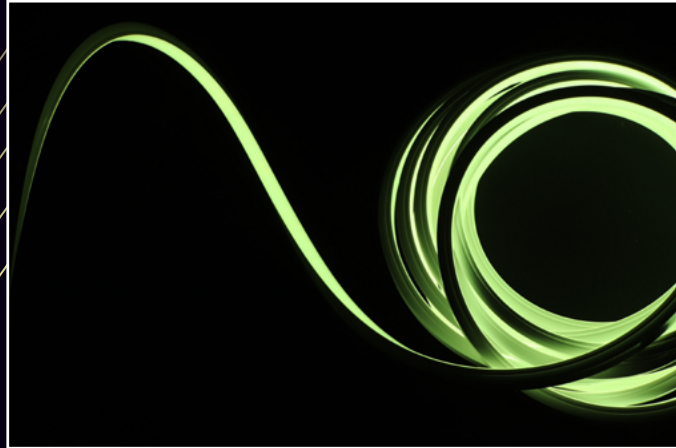

PRECAUCIÓN
La conexión máxima de la striplight deberá ser de 10m lineales en fuente de 150w/24v o 20m lineales en fuente de 320w/24v (conexión en paralelo).
La striplight no deberá permanecer en operación constante, se recomienda apagarla por un lapso mínimo de 3 horas.

NDFXRGBW

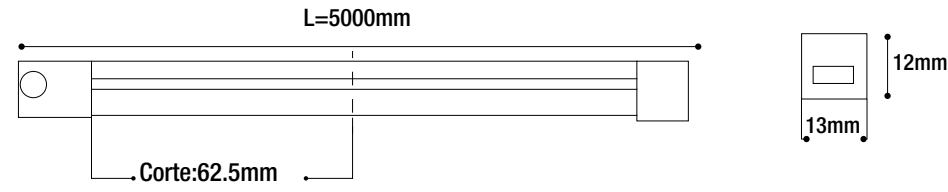

DIAGRAMA

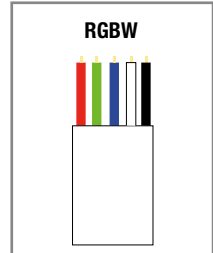

*Algunos colores pueden variar

QUADRATE NEON FLEX RGBW 1312

TIRA DE LED RGBW

- Tira luminosa de 16.5W
- Disponible en RGBW
- Instalación en superficies planas.
- Utilizado para decoración en estructuras y edificios.
- Resistente contra soluciones salinas, ácidos alcalinos y contra gases corrosivos y UV.
- Uso en interiores y exteriores.
- Corte cada 6.25cm.
- 36,000 horas de vida.

Nota: Los datos dados son valores típicos, debido al proceso de producción y los componentes eléctricos, la tolerancia puede ser de ± 10%



IP 67 **IK 08**

APERTURA



PARÁMETROS ELÉCTRICOS

Temperatura de color	RGBW ~2700°K RGBW ~3500°K RGB~4500°K RGB~5000°K
Potencia Máx.	16.5W/m
Tipo de LED	SMD2835
Consumo	82.5/ 5m
Voltaje	24 VDC
Amperaje	0.6A
Material	Plástico flexible
Presentación	5m
Corte	6.25cm
Temperatura de trabajo / almacenamiento	-20~55°C / 0°C~60°C

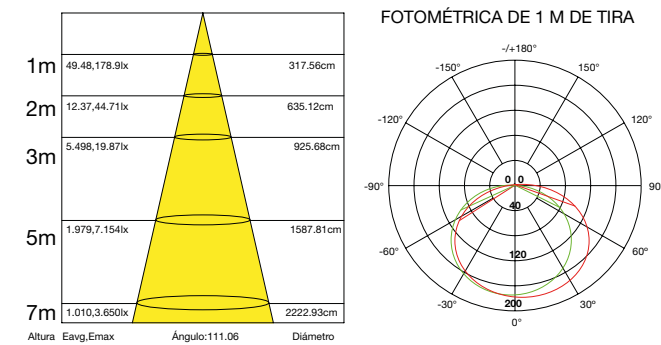

1. Los parámetros anteriores se prueban en base a productos estándar 1M;
2. Se permite que la potencia y el flujo luminoso tengan un rango de error de ± 10%;
3. Los parámetros anteriores son valores típicos.

ACCESORIOS & EQUIPO AUXILIAR NO INCLUIDOS
***Léase ficha técnica para más información.**

NDFX35.3 Perfil de aluminio.	XPA1312.2 Perfil de aluminio surco.	NDFX35.2 Clip de aluminio	XCA1312.2 Clip de aluminio.	XCM1312 Clip de surco montable.	NDFX35.1 Tapa final para neon flex 1312	XSLNGUM Pegamento	CABLE 5 PINES.5 CABLE 5 PINES.2 Cable 5 pines.
XSLNCL.4 Cable 4 pin, IP68	XTFSS Tapa de extremo horizontal.	XTFSI Tapa de extremo inferior.	XTFSD Tapa de extremo derecho	XTFSIZ Tapa de extremo izquierdo	XCCC1312 Conector con cable.	XCSC1312 Conector sin cable	XTFE Tapa final
XDDMX4C Canales: 4 Protocolo: DMX, Suministro: 12~24VDC, 8A por cada color, Temp. de Op.: -20°~60°, Dimensiones: 164*65*40mm, IP20	LSTICKSUN2 Canales DMX: 128, Escenas: 500, Zonas: 1 Voltaje: 5~12VDC, 300mA, Conector: mini USB, Temp. Op.: 0°~50°, Dimensiones: 86*86*11mm, IP20	LSTICKSUN3 Canales DMX: 1024, Escenas: 500, Zonas: 10 Voltaje: 5~6VDC, 300mA, Conector: mini USB, Temp. Op.: 0°~50°, Dimensiones: 106*146*11mm, IP20	LMEMO1 Canales DMX: 512, Escenas: 99, Zonas: 1, Voltaje: 5~5.5VDC, 300mA, Conector: mini USB, Temp. Op.: 0°~50°, Dimensiones: 86*68*35mm, IP20	LCABLE12 Cable DMX para señal RGB, calibre 2x22			
LSL2DMX Amplificador DMX12, 12VAC, 2 salidas, IP20, 0.75Kg	LPF6024 Fuente de alimentación 60W, Vin: 100~277 VAC 50-60Hz, Vout: 24VDC, 2.5A, Temp. de Op.: -40 ~80°C, Dimensiones: 162.5*42.5*32mm, IP67	LPV6024 Fuente de alimentación 60W, Vin: 100~240 VAC 50-60Hz, Vout: 24VDC, 2.5A, Temp. de Op.: -30 ~70°C, Dimensiones: 162.5*42.5*32mm, IP67	LM15024 Fuente de alimentación 150W, Vin: 100~277 VAC 50-60Hz, Vout: 24VDC, 6.3A, Temp. de Op.: -40 ~90°C, Dimensiones: 228*68*38.8mm, IP67	LM320243 Fuente de alimentación 320W, Vin: 100~277 VAC 50-60Hz, Vout: 24VDC, 13.34A, Temp. de Op.: -40 ~90°C, Dimensiones: 252*90*43.8mm, IP67			
XSCONWF.3 KIT-Control para atenuar tira RGBW							

NOTAS DE CONEXIÓN:

- Recomendamos utilizar un cable de 4 hilos calibre 20 AWG para conexiones cercanas, no mayores a 5 mts entre la fuente y la tira de led. Para la conexión de varios tramos o tramos largos de cable es necesario utilizar cable de 4 hilos calibre 18 AWG, para una distancia máxima de 30 mts.
- Para efectos de color o atenuación, se utilizan controles RGB para tira.

STRIPLIGHT

NF1217RGBW

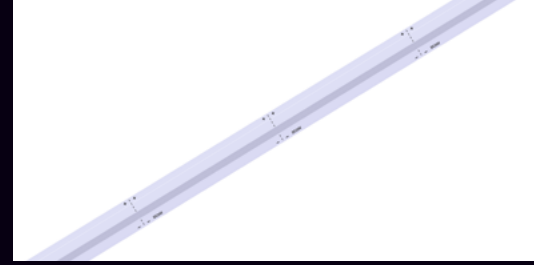
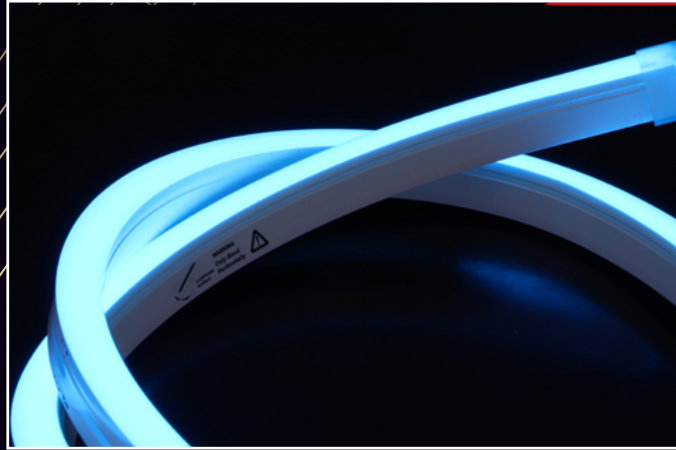

PRECAUCIÓN

La conexión máxima de la striplight deberá ser de 5m lineales en fuente de 150w/24v o 15m lineales en fuente de 320w/24v (conexión en paralelo).
La striplight no deberá permanecer en operación constante, se recomienda apagarla por un lapso mínimo de 3 horas.

NF1217RGBW

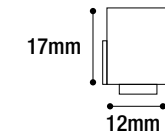
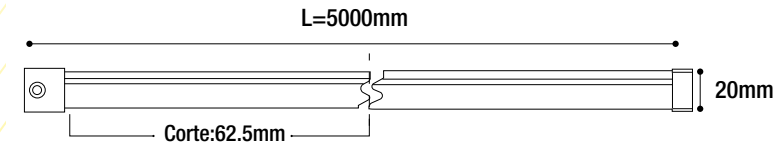

DIAGRAMA

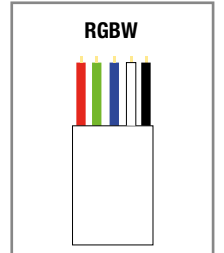

ACCESORIOS & EQUIPO AUXILIAR NO INCLUIDOS
***Léase ficha técnica para más información.**

LUMINOUS NEON RGBW 1217

TIRA DE LED RGBW

- Tira luminosa de 16.5W
- Disponible en RGBW
- Excelente flexibilidad y elegante apariencia.
- Utilizado para decoración en estructuras y edificios.
- Luz uniforme y sin deslumbramientos.
- Resistente contra soluciones salinas, ácidos alcalinos y contra gases corrosivos y UV.
- Uso exterior.
- Corte cada 6.25cm.
- 36,000 horas de vida.

PARÁMETROS ELÉCTRICOS

Temperatura de color	RGB~2700°K RGB~3500°K RGB~4000°K RGB~4700°K
Potencia Máx.	16.5W/m
Tipo de Led	SMD2835
Voltaje	24VDC
Amperaje	0.6A
Consumo	82.5W/5m
Presentación	5m
Corte	6.25cm
Temperatura de trabajo/ almacenamiento	-20~-45°C / 0°C~60°C

Nota: Los datos dados son valores típicos, debido al proceso de producción y los componentes eléctricos, la tolerancia puede ser de ± 10%



APERTURA

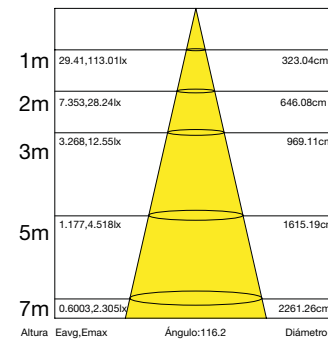

FOTOMÉTRICA DE 1M DE TIRA

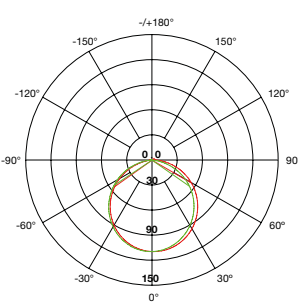

1. Los parámetros anteriores se prueban en base a productos estándar 1M;
2. Se permite que la potencia y el flujo luminoso tengan un rango de error de ± 10%;
3. Los parámetros anteriores son valores típicos.

Debido a los constantes cambios tecnológicos, la información puede variar. Consulta www.brillanteiluminacion.com para ver nuestras actualizaciones.

<p>XPA1217 Perfil de aluminio.</p>	<p>XPA1217.24 Perfil de aluminio ranura</p>	<p>XPA1217.19 Perfil de PC</p>	<p>XCA1217 Clip de aluminio.</p>	<p>XCA1217.4 Clip de aluminio con salida</p>	<p>XCA1217.19 Clip de PC</p>	<p>XPA1217.21 Perfil de aluminio pre-instalado</p>	<p>XCA1217.11 Perfil modelable.</p>
<p>CABLE 5 PINES.5 Cable 5 pines.</p>	<p>XNFTF Tapa final</p>	<p>XNFTF.1 Tapa salida superior.</p>	<p>XNFTF.2 Tapa inferior.</p>	<p>XSLNGUM Pegamento</p>	<p>XSLNCL.4 Cable 4 pin, IP68</p>	<p>XNFCSH Tapa de extremo horizontal.</p>	<p>XNFCSI Tapa de extremo inferior.</p>
<p>XNFCsiz Tapa de extremo izquierda.</p>	<p>XNFCSD Tapa de salida derecha.</p>	<p>XNFCT Tapas finales IP67</p>	<p>XNFCSC Conector sin cable</p>	<p>XNFCCC Conector con cable intermedio</p>	<p>XSCONWF.3 KIT-Control para atenuar tira RGBW</p>		
<p>XDDMX4C Canales: 4 Protocolo: DMX, Suministro: 12~24VDC, 8A por cada color, Temp. de Op.: -20°~60°, Dimensiones: 164*65*40mm, IP20</p>	<p>LSTICKSUN2 Canales DMX: 128, Escenas: 500, Zonas: 1 Voltaje: 5~12VDC, 300mA, Conector: mini USB, Temp. Op.: 0°~50°, Dimensiones: 86*86*11mm, IP20</p>	<p>LSTICKSUN3 Canales DMX: 1024, Escenas: 500, Zonas: 10 Voltaje: 5~6VDC, 300mA, Conector: mini USB, Temp. Op.: 0°~50°, Dimensiones: 106*146*11mm, IP20</p>	<p>LMEMO1 Canales DMX: 512, Escenas: 99, Zonas: 1, Voltaje: 5~5.5VDC, 300mA, Conector: mini USB, Temp. Op.: 0°~50°, Dimensiones: 86*68*35mm, IP20</p>	<p>LSL2DMX Amplificador DMX12, 12VAC, 2 salidas, IP20, 0.75Kg</p>			
<p>LCABLE12 Cable DMX para señal RGB, calibre 2x22</p>	<p>LPF6024 Fuente de alimentación 60W, Vin: 100~277 VAC 50-60Hz, Vout: 24VDC, 2.5A, Temp. de Op.: -40 ~80°C, Dimensiones: 162.5*42.5*32mm, IP67</p>	<p>LPV6024 Fuente de alimentación 60W, Vin: 100~240 VAC 50-60Hz, Vout: 24VDC, 2.5A, Temp. de Op.: -30 ~70°C, Dimensiones: 162.5*42.5*32mm, IP67</p>	<p>LM15024 Fuente de alimentación 150W, Vin: 100~277 VAC 50-60Hz, Vout: 24VDC, 6.3A, Temp. de Op.: -40 ~90°C, Dimensiones: 228*68*38.8mm, IP67</p>	<p>LM320243 Fuente de alimentación 320W, Vin: 100~277 VAC 50-60Hz, Vout: 24VDC, 13.34A, Temp. de Op.: -40 ~90°C, Dimensiones: 252*90*43.8mm, IP67</p>			

NOTAS DE CONEXIÓN:

- Recomendamos utilizar un cable de 4 hilos calibre 20 AWG para conexiones cercanas, no mayores a 5 mts entre la fuente y la tira de led. Para la conexión de varios tramos o tramos largos de cable es necesario utilizar cable de 4 hilos calibre 18 AWG, para una distancia máxima de 30 mts.
- Para efectos de color o atenuación, se utilizan controles RGB para tira.

Debido a los constantes cambios tecnológicos, la información puede variar. Consulta www.brillanteiluminacion.com para ver nuestras actualizaciones.

STRIPLIGHT

NDFXRGBX

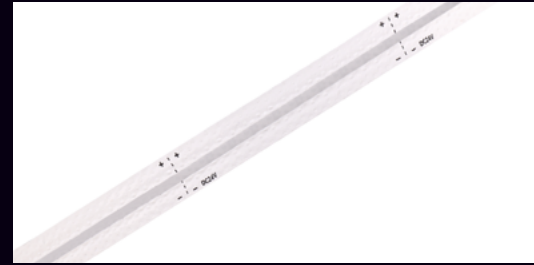
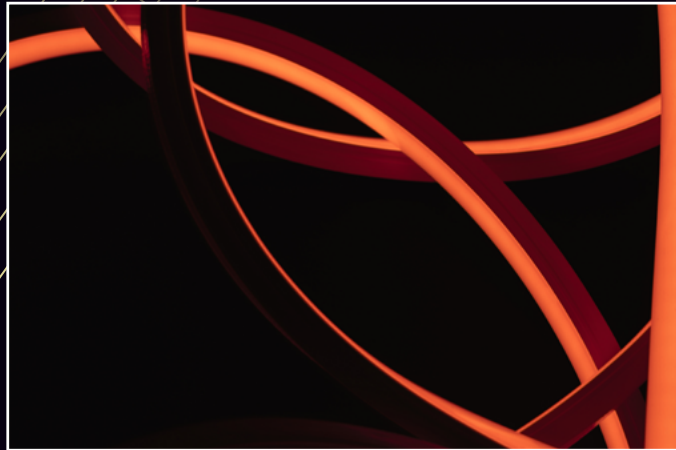

PRECAUCIÓN

La conexión máxima de la striplight deberá ser de 10m lineales en fuente de 150w/24v o 20m lineales en fuente de 320w/24v (conexión en paralelo).
La striplight no deberá permanecer en operación constante, se recomienda apagarla por un lapso mínimo de 3 horas.

NDFXRGBX

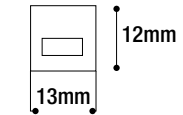
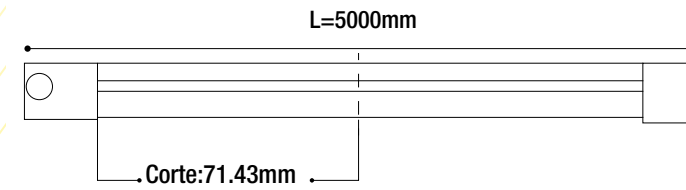

DIAGRAMA

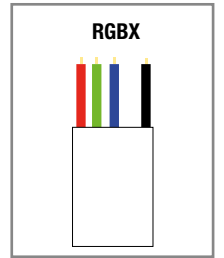

ACCESORIOS & EQUIPO AUXILIAR NO INCLUIDOS

*Léase ficha técnica para más información.

QUADRATE NEON FLEX RGBX 1312

TIRA DE LED RGBX (VIDEO)

- Tira neón luminosa de 20.2W
- Disponible en RGBX.
- Instalación en superficies planas.
- Utilizado para decoración en estructuras y edificios.
- Resistente contra soluciones salinas, ácidos alcalinos y contra gases corrosivos y UV.
- Uso en interiores y exteriores.
- Corte cada 7.143 cm.
- 36,000 horas de vida.



APERTURA



PARÁMETROS ELÉCTRICOS

Temperatura de color	R 620-630nm G 525-530nm B 465-470nm
Potencia Máx.	20.2W/m
Tipo de LED	SMD2835
Consumo	101W/5m
Voltaje	24 VDC
Amperaje	0.75A
Material	Plástico flexible
Presentación	5m
Corte	7.143cm
Temperatura de trabajo/almacenamiento	-20~55°C / 0°C~60°C

Nota: Los datos dados son valores típicos, debido al proceso de producción y los componentes eléctricos, la tolerancia puede ser de ± 10%

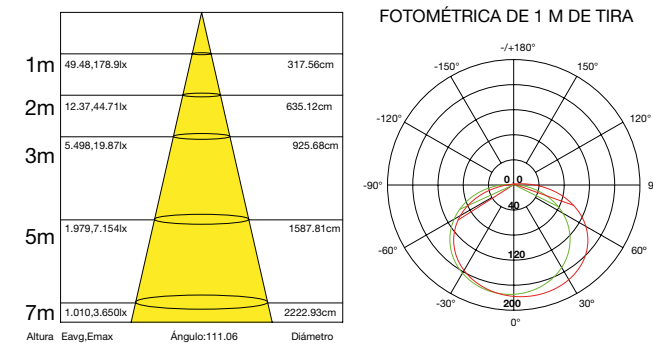

1. Los parámetros anteriores se prueban en base a productos estándar 1M.
2. Se permite que la potencia y el flujo luminoso tengan un rango de error de ± 10%.
3. Los parámetros anteriores son valores típicos.

- NDFX35.3** Perfil de aluminio.
- XPA1312.2** Perfil de aluminio surco.
- NDFX35.2** Clip de aluminio
- XCA1312.2** Clip de aluminio.
- XCM1312** Clip de surco montable.
- NDFX35.1** Tapa final para neon flex 1312
- XDFX35.1** Tapa inicial con dirección inferior y tapa final
- XDFX35.2** Tapa inicial con dirección superior y tapa final
- XSLNGUM** Pegamento
- CABLE 5 PINES.5** Cable 5 pines.
- CABLE 5 PINES.2** Cable 5 pines.
- XSLNCL.4** Cable 4 pin, IP68
- XTFSS** Tapa de extremo horizontal.
- XTFSI** Tapa de extremo inferior.
- XTFSD** Tapa de extremo derecho
- XTFSIZ** Tapa de extremo izquierdo
- XCCC1312** Conector con cable.
- XCSC1312** Conector sin cable
- XTFE** Tapa final
- XCSPi** Controlador para tira RGBX
- LPF6024** Fuente de alimentación 60W, Vin: 100~277 VAC 50-60Hz, Vout: 24VDC, 2.5A, Temp. de Op.: -40 ~80°C, Dimensiones: 162.5*42.5*32mm, IP67
- LPV6024** Fuente de alimentación 60W, Vin: 100~240 VAC 50-60Hz, Vout: 24VDC, 2.5A, Temp. de Op.: -30 ~70°C, Dimensiones: 162.5*42.5*32mm, IP67
- LM15024** Fuente de alimentación 150W, Vin: 100~277 VAC 50-60Hz, Vout: 24VDC, 6.3A, Temp. de Op.: -40 ~90°C, Dimensiones: 228*68*38.8mm, IP67
- LM320243** Fuente de alimentación 320W, Vin: 100~277 VAC 50-60Hz, Vout: 24VDC, 13.34A, Temp. de Op.: -40 ~90°C, Dimensiones: 252*90*43.8mm, IP67
- LMN2** MADRIX NEBULA Controlador nebul. Potencia<1.5W. Voltaje SVDC-24V(300mA máx). USB. 2.0, Tipo puerto B. Salida de datos 8x512 canales SPI TTL. 2 puertos. Internet 2x RJ45. Frecuencia de 24MHz. IP20. Usado en tiras inteligentes RGB, VIDEO NEON FLEX O VIDEO INTELIGENTE.

NOTAS DE CONEXIÓN:

- Recomendamos utilizar un cable de 5 hilos calibre 20 AWG para conexiones cercanas, no mayores a 5 mts entre la fuente y la tira de led. Para la conexión de varios tramos o tramos largos de cable es necesario utilizar cable de 5 hilos calibre 18 AWG, para una distancia máxima de 30 mts.
- Para efectos de color o atenuación, se utilizan controles para tira.

NOTAS DE PARÁMETROS

- Los datos anteriores se miden en condiciones típicas.
- La eficiencia lumínica se da según el valor medido.
- El flujo luminoso, tiene un error de potencia ± 10%

STRIPLIGHT

NF1217RGBX

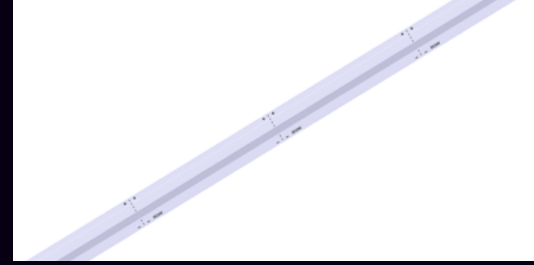
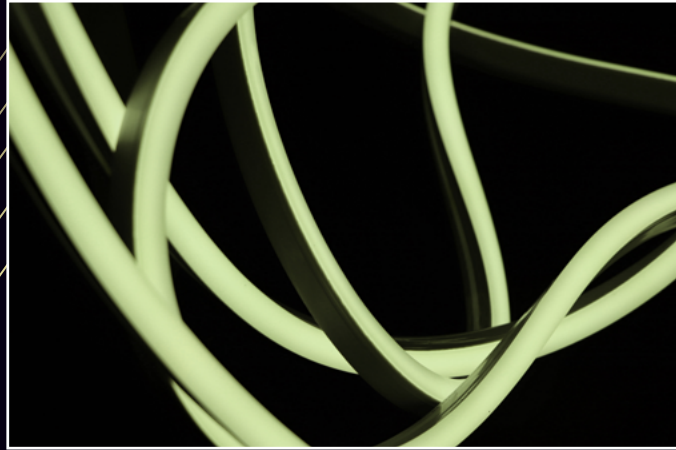

PRECAUCIÓN

La conexión máxima de la striplight deberá ser de 5m lineales en fuente de 150w/24v o 15m lineales en fuente de 320w/24v (conexión en paralelo).
La striplight no deberá permanecer en operación constante, se recomienda apagarla por un lapso mínimo de 3 horas.

NF1217RGBX

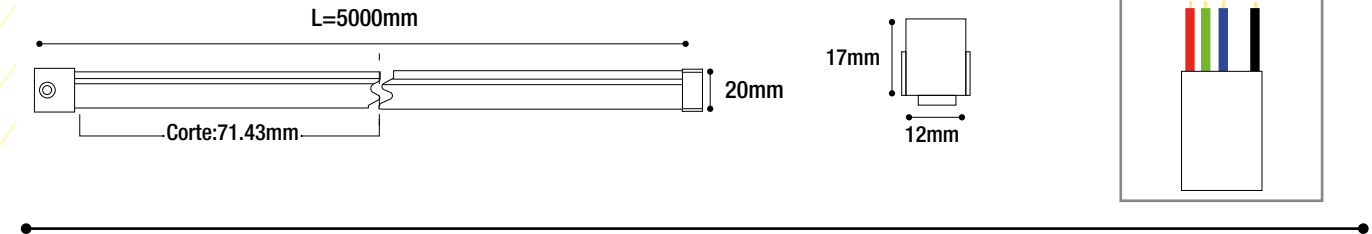

DIAGRAMA

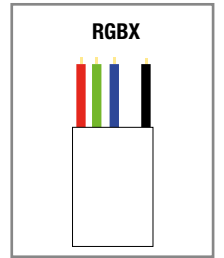

ACCESORIOS & EQUIPO AUXILIAR NO INCLUIDOS

*Léase ficha técnica para más información.

LUMINOUS NEON RGBX 1217

TIRA DE LED RGBX (VIDEO)

- Tira luminosa de 7.14cm.
- Disponible en RGBX.
- Instalación en superficies planas.
- Utilizado para decoración en estructuras y edificios.
- Excelente flexibilidad y elegante apariencia.
- Luz uniforme y sin deslumbramientos.
- Resistente contra soluciones salinas, ácidos alcalinos y contra gases corrosivos y UV.
- Uso exterior.
- Corte cada 7.14cm
- 36,000 horas de vida.

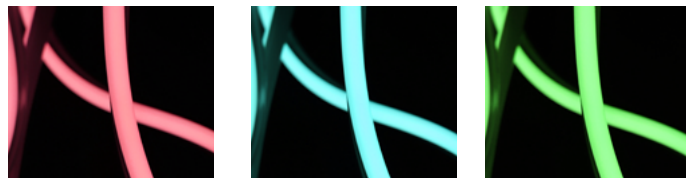

IP 67 **IK 08**

APERTURA

PROYECTO



115°

PARÁMETROS ELÉCTRICOS

Temperatura de color	R 620-630nm G 525-530nm B 465-470nm
Potencia Máx.	20.2W/m
Tipo de Led	SMD2835
Voltaje	24VDC
Amperaje	0.75A
Consumo	101W/5m
Presentación	5m
Corte	7.14cm
Temperatura de trabajo/ almacenamiento	-20~-45°C / 0°C~60°C

Nota: Los datos dados son valores típicos, debido al proceso de producción y los componentes eléctricos, la tolerancia puede ser de ± 10%

Altura	Eavg	Emax	Diámetro
1m	29.41,113.01lx	323.04cm	
2m	7.353,28.24lx	646.08cm	
3m	3.268,12.55lx	969.11cm	
5m	1.177,4.518lx	1615.19cm	
7m	0.6003,2.305lx	2261.26cm	

FOTOMÉTRICA DE 1 M DE TIRA

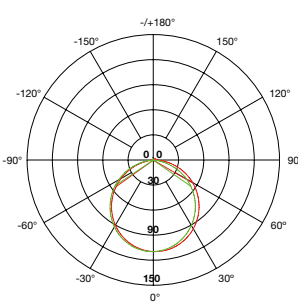

1. Los parámetros anteriores se prueban en base a productos estándar 1M;
2. Se permite que la potencia y el flujo luminoso tengan un rango de error de ± 10%;
3. Los parámetros anteriores son valores típicos.

- XPA1217** Perfil de aluminio.
- XPA1217.24** Perfil de aluminio ranura
- XPA1217.19** Perfil de PC
- XCA1217** Clip de aluminio.
- XCA1217.4** Clip de aluminio con salida
- XCA1217.19** Clip de PC
- XPA1217.21** Perfil de aluminio pre-instalado
- XCA1217.11** Perfil modelable.
- CABLE 5 PINES.5** Cable 5 pines.
- XNFTF** Tapa final
- XNFTF.1** Tapa salida superior.
- XNFTF.2** Tapa inferior.
- XSLNGUM** Pegamento
- XSLNCL.4** Cable 4 pin, IP68
- XNFCSH** Tapa de extremo horizontal.
- XNFCSI** Tapa de extremo inferior.
- XNFCSZ** Tapa de extremo izquierda.
- XNFCSD** Tapa de salida derecha.
- XNFCF** Tapas finales IP67
- XNFCSC** Conector sin cable
- XNFCFC** Conector con cable intermedio
- XCSPI** Controlador para tira RGBX
- LPF6024** Fuente de alimentación 60W, Vin: 100~277 VAC 50-60Hz, Vout: 24VDC, 2.5A, Temp. de Op.: -40 ~-80°C, Dimensiones: 162.5*42.5*32mm, IP67
- LPV6024** Fuente de alimentación 60W, Vin: 100~240 VAC 50-60Hz, Vout: 24VDC, 2.5A, Temp. de Op.: -30 ~-70°C, Dimensiones: 162.5*42.5*32mm, IP67
- LM15024** Fuente de alimentación 150W, Vin: 100~277 VAC 50-60Hz, Vout: 24VDC, 6.3A, Temp. de Op.: -40 ~-90°C, Dimensiones: 228*68*38.8mm, IP67
- LM320243** Fuente de alimentación 320W, Vin: 100~277 VAC 50-60Hz, Vout: 24VDC, 13.34A, Temp. de Op.: -40 ~-90°C, Dimensiones: 252*90*43.8mm, IP67
- LMN2** MADRIX NEBULA Controlador nebula. Potencia: <1.5W. Voltaje SVDC-24V(300mA máx). USB. 2.0, Tipo puerto B. Salida de datos 8x512 canales SPI TTL. 2 puertos. Internet 2x RJ45. Frecuencia de 24MHz. IP20. Usado en tiras inteligentes RGB, VIDEO NEON FLEX O VIDEO INTELIGENTE.

NOTAS DE CONEXIÓN:

- Recomendamos utilizar un cable de 5 hilos calibre 20 AWG para conexiones cercanas, no mayores a 5 mts entre la fuente y la tira de led. Para la conexión de varios tramos o tramos largos de cable es necesario utilizar cable de 5 hilos calibre 18 AWG, para una distancia máxima de 30 mts.
- Para efectos de color o atenuación, se utilizan controles para tira.

NOTAS DE PARÁMETROS

- Los datos anteriores se miden en condiciones típicas.
- La eficiencia luminica se da según el valor medido.
- El Flujo luminoso, tiene un error de potencia ± 10%

STRIPLIGHT

SLNSA.U / SLNSA.W / SLNSA.N / SLNSA.C

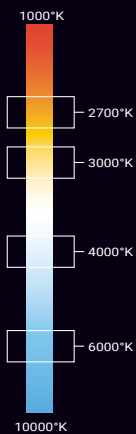

PRECAUCIÓN

La conexión máxima de la striplight deberá ser de 5m lineales en fuente de 150w/24V (conexión en paralelo). La striplight no deberá permanecer en operación constante, se recomienda apagarla por un lapso mínimo de 3 horas. La tira es subacuática y puede sumergirse en agua, sin embargo la fuente de alimentación no posee un IP alto por lo que **NO debe ser sumergida**.

TIRA LED SUBACUÁTICA IP68

TIRA DE LED MONOCROMÁTICA

- Tira sumergible de 4.8W.
- Disponible en blanco ultra cálido (2400°K | U), blanco cálido (3000°K | W), blanco neutro (4000°K | N), blanco frío (6000°K | C)
- Una línea de luz de diseño LED flexible encapsulada plana
- La tira puede ser extendida con el sistema de conectores impermeables de PANERA'S.
- Efecto de iluminación lineal y suave sin puntos LED.
- Resistencia a soluciones salinas, resistente al cloro, resistente a los rayos UV, resistente al fuego.
- Los cortes deben ser solicitados desde origen para garantizar el IP68. (Los códigos situados en color rojo son referentes a los cortes deseados desde 2.5cm en adelante.)
Ejemplo: SLNSA.U2.5 / SLNSA.U5 / SLNSA.U10
- Profundidad máx. 2m
- Uso para exterior.

CRI
80

IP
68

APERTURA

PROYECTO



120°

PARÁMETROS ELÉCTRICOS

Temperatura de color	2400°K (U) 3000°K (W) 4000°K (N) 6000°K (C)
Potencia	4.8W/m
Tipo de LED'S	2835SMD
Cant. de LED'S	140 LED'S/m
Voltaje	24VDC
Consumo	120W/25m
Lumens	450 lm/m (U) 450 lm/m (W) 450 lm/m (N) 450 lm/m (C)
Eficiencia	95 lm/W (U) 95 lm/W (W) 95 lm/W (N) 95 lm/W (C)
Presentación	5m / 10m / 15m / 25m
Material	Silicón
Cortes solicitados	Desde 2.5cm

Nota: Los datos dados son valores típicos, debido al proceso de producción y los componentes eléctricos, la tolerancia puede ser de ± 10%

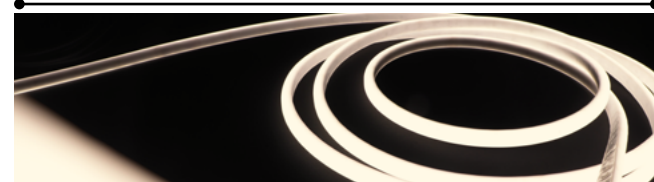

SLNSA.U / SLNSA.W / SLNSA.N / SLNSA.C

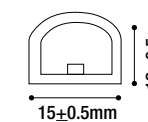
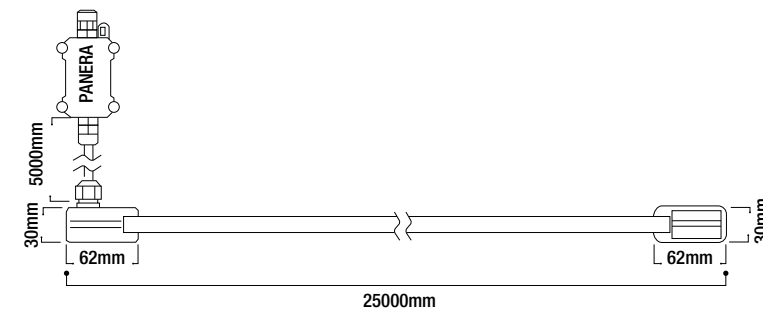

DIAGRAMA

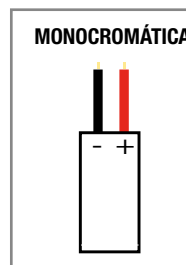

ACCESORIO INCLUIDO POR CARRETE COMPLETO, COSTO EXTRA SI REQUIERE CORTE.



XSLNC.1
PANERA IP68, 2PINES.
DC24V. (Monocromática)
Incluido por presentación completa, en caso de requerir cortes tienen un costo extra.



XSLNC.5
Tapa inicial y final con un set de tornillos
Incluido por presentación completa, en caso de requerir cortes tienen un costo extra.



XSLNCS.1
Clip de sujeción TOP
No Incluido por presentación



XSLNCS.7
Clip de sujeción SIDE
No Incluido por presentación



XSLNC.6
Pegamento para tapas finales.
No Incluido por presentación Necesario en caso de requerir cortes.



H07RN-F-LV363
CABLE DE USO INDUSTRIAL.
En caso de requerir cortes.

EQUIPO AUXILIAR (NO INCLUIDO)



LM15024
Fuente de alimentación 150W,
Vin: 100~277 VAC 50-60Hz,
Vout: 24VDC, 6.3A, Temp. de Op.: -40 ~90°C, Dimensiones: 228*68*38.8mm, IP67



LM320243
Fuente de alimentación 320W,
Vin: 100~277 VAC 50-60Hz,
Vout: 24VDC, 13.34A, Temp. de Op.: -40 ~90°C, Dimensiones: 252*90*43.8mm, IP67

NOTAS DE CONEXIÓN:

- Recomendamos utilizar un cable de 2 hilos calibre 18 AWG para conexiones cercanas, no mayores a 5 mts entre la fuente y la tira de led. Para la conexión de varios tramos o tramos largos de cable es necesario utilizar cable de 2 hilos calibre 16 AWG, para una distancia máxima de 30 mts.
- Se pueden utilizar fuentes de voltaje constante de 24V. Para atenuar las tiras, existen 2 tipos de fuente de 24V, Protocolo Dimeo a fase (TRIAC) y Dimeo de 0 a 10 V

NOTAS DE PARÁMETROS

- Los datos anteriores se miden en condiciones típicas.
- La eficiencia lumínica se da según el valor medido.
- El Flujo luminoso, tiene un error de potencia ± 10%

STRIPLIGHT

SLNSA.RGB

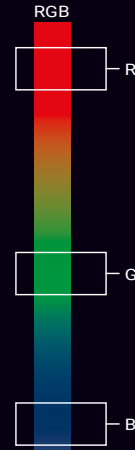
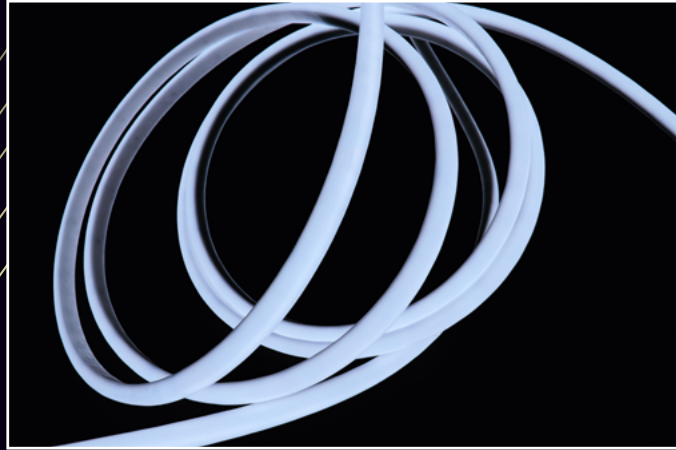

PRECAUCIÓN

La conexión máxima de la striplight deberá ser de 5m lineales en fuente de 150w/24V (conexión en paralelo). La striplight no deberá permanecer en operación constante, se recomienda apagarla por un lapso mínimo de 3 horas. La tira es subacuática y puede sumergirse en agua, sin embargo la fuente de alimentación no posee un IP alto por lo que **NO debe ser sumergida**.

TIRA LED SUBACUÁTICA IP68

TIRA DE LED RGB

- Tira sumergible de 5W.
- Disponible en RGB
- Una línea de luz de diseño LED flexible encapsulada plana
- La tira puede ser extendida con el sistema de conectores impermeables de PANERA'S.
- Efecto de iluminación lineal y suave sin puntos LED.
- Resistencia a soluciones salinas, resistente al cloro, resistente a los rayos UV, resistente al fuego.
- Los cortes deben ser solicitados desde origen para garantizar el IP68. (Los códigos situados en color rojo son referentes a los cortes deseados desde 2.5cm en adelante. Ejemplo: SLNSA.RGB2.5 / SLNSA.RGB5 / SLNSA.RGB10)
- Profundidad máx. 2m
- Uso para exterior.

IP
68

APERTURA

PROYECTO



120°

PARÁMETROS ELÉCTRICOS

Temperatura de color	RGB
Potencia	5W/m
Tipo de LED'S	3838 SMD
Cant. de LED'S	144 LED'S/m
Voltaje	24VDC
Consumo	75W/15m
Presentación	15m
Material	Silicón
Cortes solicitados	Desde 2.5cm

Nota: Los datos dados son valores típicos, debido al proceso de producción y los componentes eléctricos, la tolerancia puede ser de $\pm 10\%$

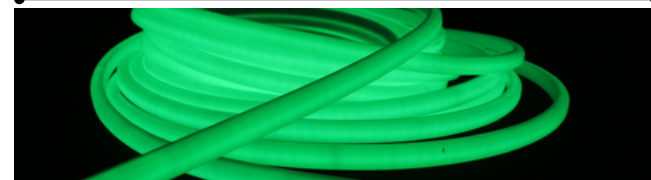

SLNSA.RGB

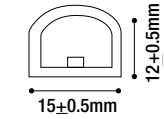
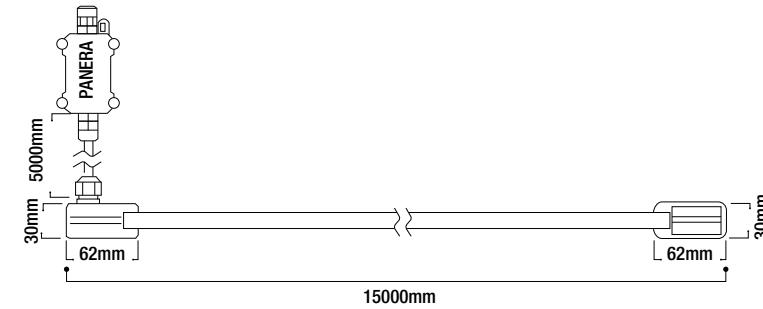

DIAGRAMA

MONOCROMÁTICA

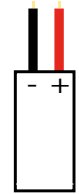

ACCESORIO INCLUIDO POR CARRETE COMPLETO, COSTO EXTRA SI REQUIERE CORTE.



PANERA IP68, DC24V.

Incluido por presentación completa, en caso de requerir cortes tienen un costo extra.



XSLNC.5

Tapa inicial y final con un set de tornillos
Incluido por presentación completa, en caso de requerir cortes tienen un costo extra.



XSLNCS.1

Clip de sujeción TOP
No Incluido por presentación



XSLNCS.7

Clip de sujeción SIDE
No Incluido por presentación



XSLNC.6

Pegamento para tapas finales.
No Incluido por presentación
Necesario en caso de requerir cortes.



H07RN-F-LV363

CABLE DE USO INDUSTRIAL.
En caso de requerir cortes.



XSCONWF.5

KIT: Controlador RGB LED con control Remoto + caja impermeable. **No incluido**

EQUIPO AUXILIAR (NO INCLUIDO)



LM15024

Fuente de alimentación 150W,
Vin: 100~277 VAC 50-60Hz,
Vout: 24VDC, 6.3A, Temp. de Op.: -40 ~90°C, Dimensiones: 228*68*38.8mm, IP67



LM320243

Fuente de alimentación 320W,
Vin: 100~277 VAC 50-60Hz,
Vout: 24VDC, 13.34A, Temp. de Op.: -40 ~90°C, Dimensiones: 252*90*43.8mm, IP67

NOTAS DE CONEXIÓN:

- Recomendamos utilizar un cable de 2 hilos calibre 18 AWG para conexiones cercanas, no mayores a 5 mts entre la fuente y la tira de led. Para la conexión de varios tramos o tramos largos de cable es necesario utilizar cable de 2 hilos calibre 16 AWG, para una distancia máxima de 30 mts.
- Se pueden utilizar fuentes de voltaje constante de 24V. Para atenuar las tiras, existen 2 tipos de fuente de 24V, Protocolo Dimeo a fase (TRIAC) y Dimeo de 0 a 10 V

NOTAS DE PARÁMETROS

- Los datos anteriores se miden en condiciones típicas.
- La eficiencia lumínica se da según el valor medido.
- El Flujo luminoso, tiene un error de potencia $\pm 10\%$

PERFILES



CANALETAS

BRILLIANT®

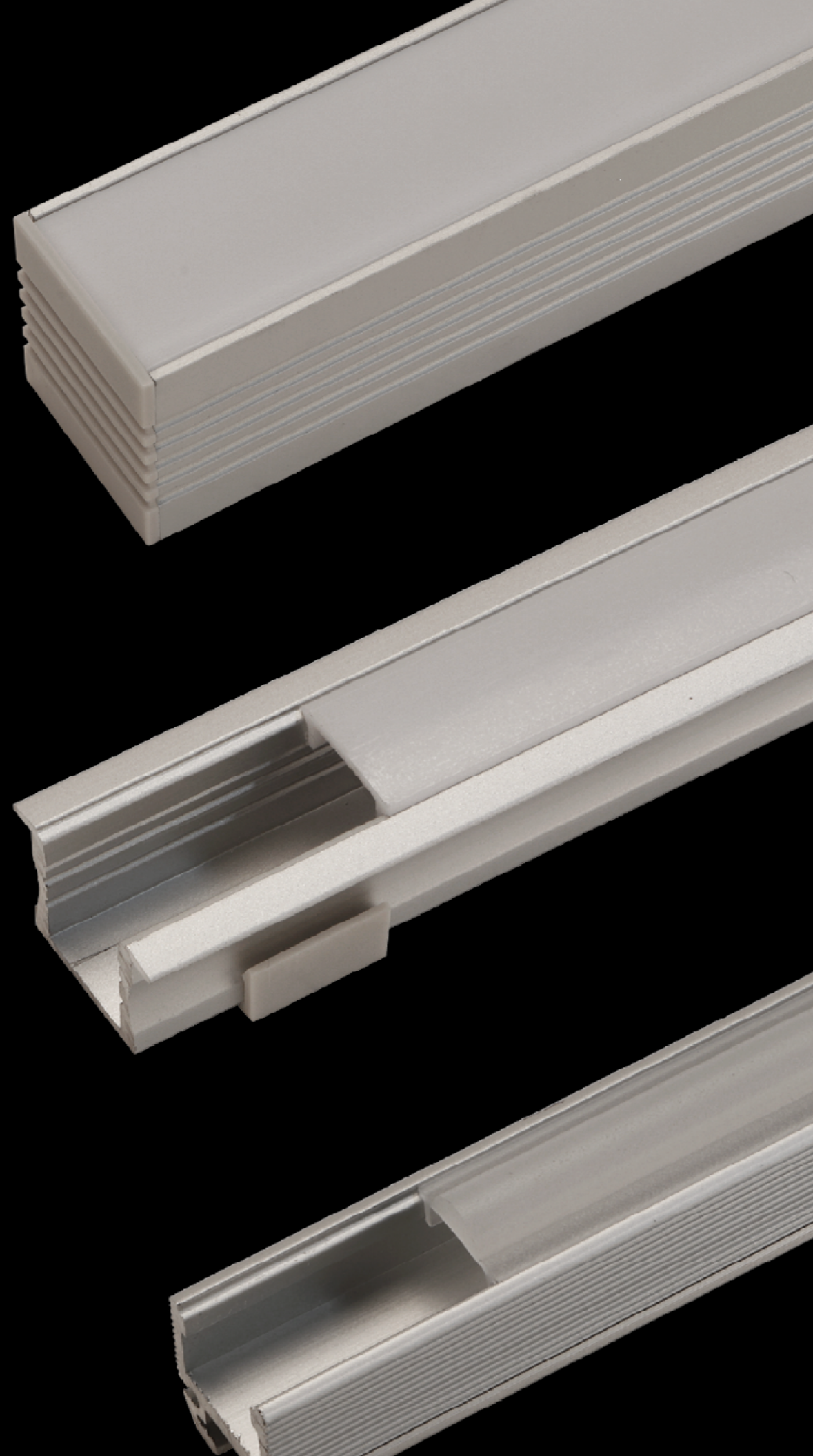
Ofrece una gama de perfiles (canaletas) para proteger las tiras de led contra polvo, golpes y humedad, su uso es recomendable para dar un acabado profesional a las instalaciones al atenuar la luz e incorporarla al ambiente.

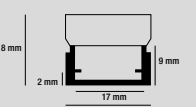
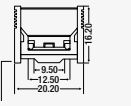
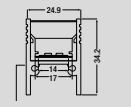
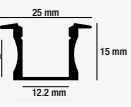
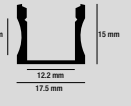
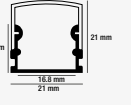
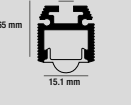
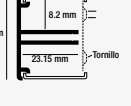
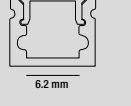
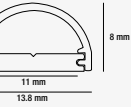

LISTADO DE PRODUCTOS

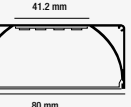
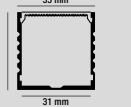
NOMBRE	CÓDIGO	DIMENSIONES(mm)	PRESENTACIÓN (m)	MATERIAL	DIFUSOR	INSTALACIÓN	DIAGRAMA	TIRAS COMPATIBLES*
PERFIL LC1501	LC1501	21*18	1	Aluminio	PMMA	EMPOTRADO		LK3533WW / LAD60WW / LK5033WW / LC3014WW / S1260.U.1, S242280.W.1 / S242128.W.1 / S242240.W.2 / S242210.W.1 / S2460.W.3 / S2460.W.4
PERFIL LC1501+ LED STRIP + LTB1501	LC1502	20*24	1	Aluminio	PC Lechoso	EMPOTRADO		Perfil armado, 3000°K, 10W/m, 120 leds/m, 24VDC
PERFIL EN H + LED STRIP	LC1503	24.9*34.2	1	Aluminio	PC Lechoso	EMPOTRADO		Perfil armado, 3000°K, 10W/m, 120 leds/m, 24VDC
PERFIL LCAL14	LCAL14	17.5*15	1	Aluminio	PC	SOBREPONER EN CLIP		S1260.U.1 / LAD60WW / S2460.U.3 / S242280.U.1
PERFIL LCAL15	LCAL15	17.5*15	1	Aluminio	PC	SOBREPONER EN CLIP		S1260.U.1 / LAD60WW / S2460.U.3 / S242280.U.1
PERFIL LC2114	LC2114	21*14	1	Aluminio	PC	SOBREPONER EN CLIP		S1260.U.1 / LAD60WW / S2460.U.3 / S2460U.4 / LHRGBEXT / S242280.U.1 / LQ60RGBNW / L60110UWW / L60277UWW / SD560.U.1 / S2560.U.1
PERFIL LC0702	LC0702	19*22.65	1	Aluminio	PC	SOBREPONER EN CLIP		S1260.U.1 / LAD60WW / S2460.U.3 / S242280.U.1
PERFIL LMS-4421	LMS-4421	23.15*44	1	Aluminio	PC	SOBREPONER EN CLIP		S1260.U.1 / LAD60WW / S2460.U.3 / S242280.U.1 / L60277UWW / SD560.U.1 / S2560.U.1
PERFIL PS0810	PS0810	10*8.4	0.5-3	Aluminio	PC Lechoso	SOBREPONER EN CLIP		S242240.W.1 / S242240.W.3
PERFIL PS1408	PS1408	13.8*8	0.5-3	Aluminio	PC Lechoso	SOBREPONER EN CLIP		S242240.W.3 / S242280.W.1 / S242240.W.2 / S242128.W.1 / S1260.U.1 / LAD60WW / S242280.U.1
PERFIL PS2020	PS2020	12.7* Ø20	0.5-3	Aluminio	PC Lechoso	SOBREPONER EN CLIP		S1260.U.1 / LAD60WW / S2460.U.3 / S242280.U.1 / S242300W.1
PERFIL PS8035	PS8035	80*35	0.5-3	Aluminio	PC	SOBREPONER EN CLIP		S242280.U.1 / S242240.W.2 / S242128.W.1 / Tableta
PERFIL LC3535	LC3535	35*35	2	Aluminio	PC	SOBREPONER EN CLIP		L14110UWW / L14277UWW / SD5120.U.1 / S25120.U.1

LISTADO DE PRODUCTOS

NOMBRE	CÓDIGO	DIMENSIONES(mm)	PRESENTACIÓN (m)	MATERIAL	DIFUSOR	INSTALACIÓN	DIAGRAMA	TIRAS COMPATIBLES*
PERFIL LCAL22	LCAL22	25.82*17.67	1.20	Aluminio	PC	SOBREPONER EN CLIP/ PARA ESQUINAS		S1260.U.1 / LAD60WW / S2460.U.3 / S242280.U.1
PERFIL PE1008B	PE1008B	99.7*35.4	0.5-3	Aluminio	PC	SOBREPONER EN CLIP		S242280.U.1 / S242240.W.2 / S242128.W.1
PERFIL PO1806	PO1806	18*5.7	0.5-3	Aluminio	PC	SOBREPONER EN CLIP		S242280.U.1 / S242240.W.2 / S242128.W.1 / S2460U.4 / LHRGBEXT
PERFIL S2440W.2	S2440W.2	17*30	2	Aluminio	PC Lechoso	SUSPENDER		S1260.U.1 / LAD60WW / S2460.U.3 / S242280.U.1
PERFIL PC3030	PC3030	21* Ø30	0.5-3	Aluminio	PC Lechoso	SUSPENDER		S1260.U.1 / S2460.U.3 / LAD60WW / S2460U.4 / L60110UWW / L60277UWW / SD560.U.1 / S2560.U.1 / L14110UWW / L14277WW / SD5120.U.1 / S25120.U.1 / S242280.U.1 / S242300W.1 / LQ60RGB-NW / LHRGBEXT
PERFIL PC6060	PC6060	39.1* Ø58	0.5-3	Aluminio	PC Lechoso	SUSPENDER		S1260.U.1 / S2460.U.3 / LAD60WW / S2460U.4 / L60110UWW / L60277UWW / SD560.U.1 / S2560.U.1 / L14110UWW / L14277WW / SD5120.U.1 / S25120.U.1 / S242280.U.1 / S242300W.1 / LQ60RGB-NW / LHRGBEXT / LQ60RGBNW
PERFIL PC6080B	PC6080B	60*80	0.5-3	Aluminio	PC	SUSPENDER		S242280.W.1 / S242240.W.2 / S242128.W.1 / TABLETA
PERFIL RECTO	P3535.25	35*35	2.5	Aluminio	PC (Rígido) <i>*Revisa la ficha técnica</i> SILICÓN (Flexible) <i>*Revisa la ficha técnica</i>	SUSPENDER / EMPOTRAR		Tablilla rígida: 2700°K, 3000°K, 4000°K,6000°K 9.6W/m, 24VDC, 70 Leds/m. <i>*Revisa la ficha técnica</i> Flexible: 2700°K, 3000°K, 4000°K,6000°K 19.2W/m, 24VDC, 140 Leds/m <i>*Revisa la ficha técnica</i>
PERFIL CURVO 45° / 90°	P3535.45 P3535.90	35*35 / Ángulo 45° 35*35 / Ángulo 90°	1.5	Aluminio	SILICÓN (Flexible)	SUSPENDER / EMPOTRAR		Tablilla rígida: 2700°K, 3000°K, 4000°K,6000°K 11.6W/m, 24VDC, 84 Leds <i>*Revisa la ficha técnica</i>
PERFIL CURVO 45° / 90°	P353508.45 P353508.45	35*35 / Ángulo 90° 35*35 / Ángulo 90°	0.8	Aluminio	SILICÓN (Flexible)	SUSPENDER / EMPOTRAR		Tablilla rígida: 2700°K, 3000°K, 4000°K,6000°K 5.8W/m, 24VDC, 42 Leds/pcs <i>*Revisa la ficha técnica</i>

BRILLIANT®

LC1501

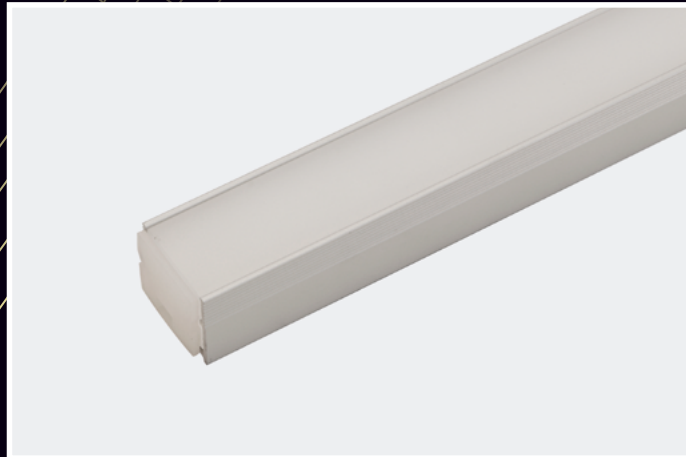

PERFIL



NOTA

BRILLIANT® ofrece servicio de corte (implica cargo extra), adaptando el material a la longitud requerida por nuestros clientes.

PERFIL EMPOTRADO EN PISO PERFIL LC1501 STEP NEON

- Perfil de aluminio con difusor de 8 mm efecto neon.
- Para alojar tira luminosa de hasta 17 mm de ancho.
- Instalación empotrado para piso con perfil de protección.
- Ideal para atenuar el brillo e incorporar la luz al ambiente.

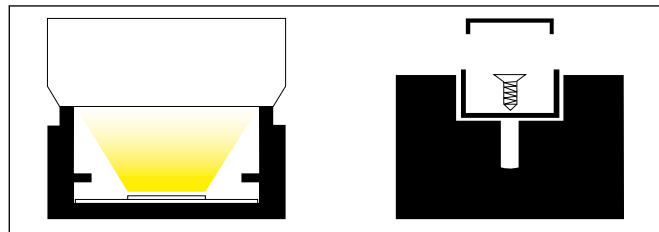
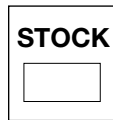

PARÁMETROS

Material	Aluminio
Difusor	PMMA
Presentación	1m
Medida interior	17mm
Tipo	Neon
	LK3533WW/ NW
	LAD60WW / NW
	LK5033WW/ NW
	LC3014WW/ NW
	S1260.U.1 / N.1
Tiras compatibles	S242280.U.1 / W.1 / N.1
	S242128.U.1 / W.1 / N.1
	S242240.U.2 / W.2 / N.2
	S242210.U.1/ W.1 / N.1
	S2460.U.3 / W.3 / N.3
	S2460.U.4 / W.4 / N.4
Peso máx. a soportar	24.2kN

DIAGRAMA

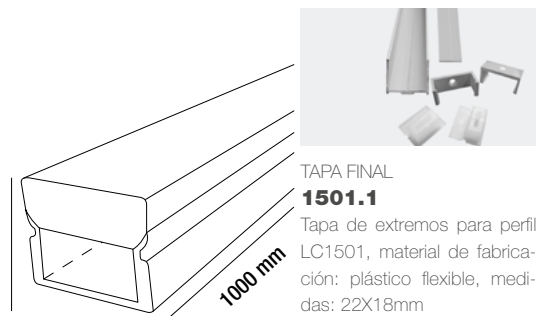
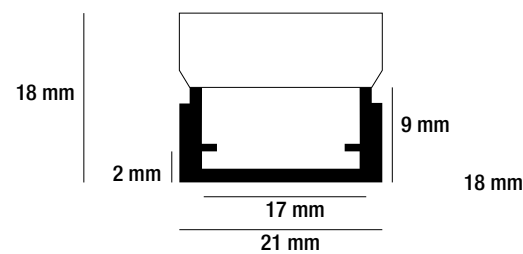

TAPA FINAL 1501.1
Tapa de extremos para perfil LC1501, material de fabricación: plástico flexible, medidas: 22X18mm

ACCESORIOS *

*Incluye set de tapas y solera
La requisición de otro set, tiene costo extra.

SOLERA

1501.3

Soporte interno para perfil LC1501, material de fabricación: acero, medidas: 98X17mm

PERFIL DE ALUMINIO

LTB-1501

Soporte externo para perfil LC1501, material de fabricación: aluminio, medidas: 1000X24X21mm

LC1502



PERFIL



NOTA

BRILLIANT® ofrece servicio de corte (implica cargo extra), adaptando el material a la longitud requerida por nuestros clientes.

PERFIL EMPOTRADO EN PISO PERFIL LC1501+ LED STRIP +LTB1501

- Perfil para decoración.
- Uso para interior y exterior.
- Diseño de luz lineal, homogéneo y sin puntos.
- Instalación empotrado o montaje en superficie
- Salida de cable: desde la parte inferior o final.
- Resistente a los rayos UV.



PARÁMETROS

Temperatura	3000°K
Tipo de LED	2835 chips una sola línea
Potencia	10W/m
Consumo	10W
Cantidad de LEDS	120 Leds/m
Voltaje	24VDC
Difusor superior	PC Lechoso
Material	Aluminio
Presentación	1000mm
Cable	L=0.2m
Temp. De Almacenamiento	45°C
Peso máx. a soportar	24.2kN

DIAGRAMA

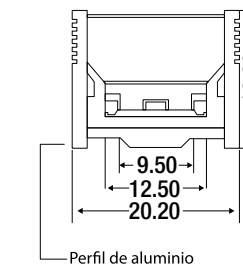
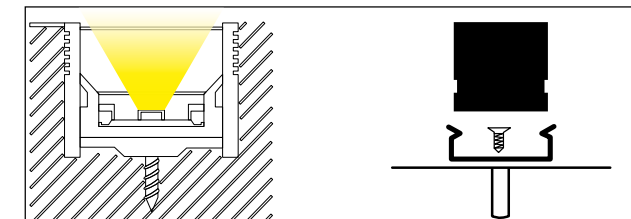

Perfil Armado

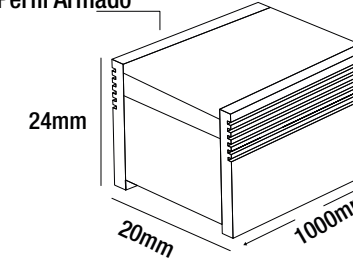

BRILLIANT®

LC1503



PERFIL



NOTA
BRILLIANT® ofrece servicio de corte (implica cargo extra), adaptando el material a la longitud requerida por nuestros clientes.

PERFIL EMPOTRADO EN PISO PERFIL EN H+ LED STRIP

- Perfil para decoración en forma de H.
- Uso para interior y exterior.
- Diseño de luz lineal, homogéneo y sin puntos.
- Instalación empotrado o montaje en superficie
- Salida de cable: desde la parte inferior o final.
- Resistente a los rayos UV.

PARÁMETROS

Temperatura	3000°K
Tipo de LED	2835 chips una sola línea
Potencia	10W/m
Consumo	10W
Cantidad de Leds	120 Leds/m
Voltaje	24VDC
Difusor superior	PC Lechoso
Material	Aluminio
Presentación	1000mm
Cable	L=0.2m
Temp. De Almacenamiento	45°C
Peso máx. a soportar	24.2kN

PROYECTO



IP
67

CRI
80

DIAGRAMA

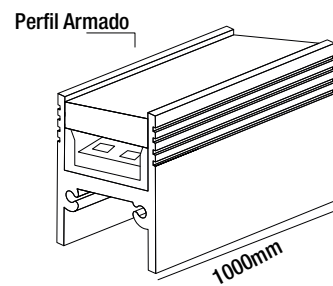
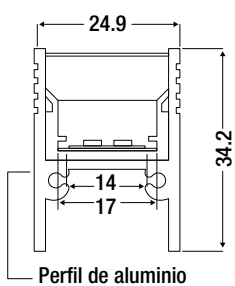
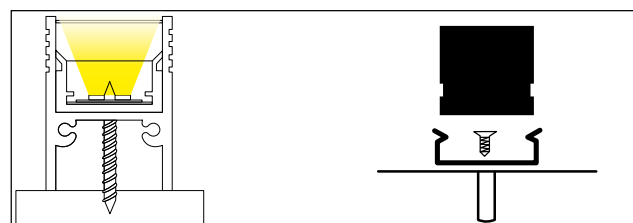

LCAL14

PERFIL

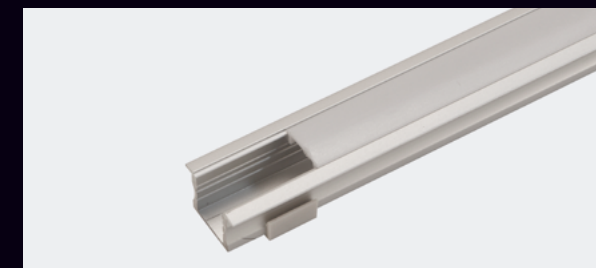
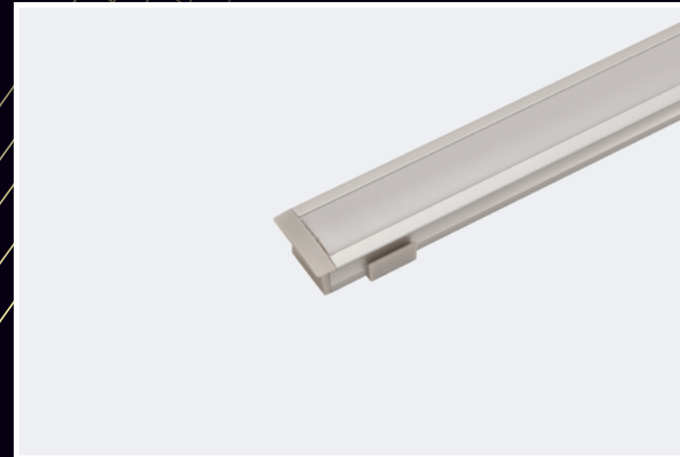

NOTA
BRILLIANT® ofrece servicio de corte (implica cargo extra), adaptando el material a la longitud requerida por nuestros clientes.

PERFIL DE SOBREPONER CON CLIP PERFIL LCAL14

- Perfil de aluminio con difusor lechoso.
- Para alojar tira luminosa de hasta 12.2 mm de ancho.
- Instalación sobre superficies planas.
- Cuenta con pestaña para una mejor instalación, perfil de clip montado.
- Ideal para atenuar el brillo e incorporar la luz al ambiente.

PARÁMETROS

Material	Aluminio
Difusor	PC
Presentación	1.20m
Medida interior	12.2mm
Tipo	Slim
Tiras compatibles	S1260.U.1 / N.1
	LAD60WW / NW
	S2460.U.3 / W.3
	S242280.U.1 / W.1 / N.1

STOCK



DIAGRAMA

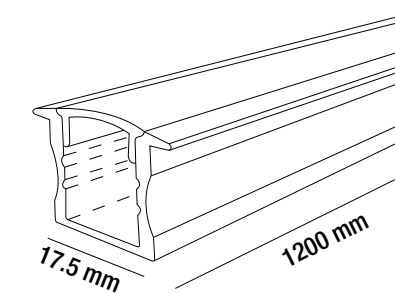
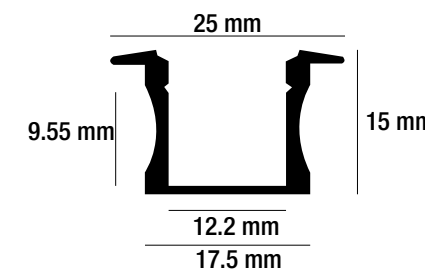
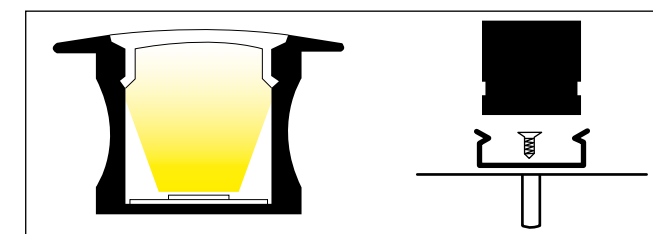

ACCESORIOS *

*Incluye set de tapas.
*Los clips vienen por separado.
La requisición de otro set, tiene costo extra.



TAPA FINAL 14.1
Tapa de extremos para perfil LCAL14, material de fabricación: plástico, medidas: 23X16X15mm

CLIPS DE SUJECIÓN 14.2
Clips de sujeción para perfil LCAL14, material de fabricación: plástico, medidas: 19X20X7mm

BRILLIANT®

LCAL15



PERFIL



NOTA
BRILLIANT® ofrece servicio de corte (implica cargo extra), adaptando el material a la longitud requerida por nuestros clientes.

LC2114



PERFIL



NOTA
BRILLIANT® ofrece servicio de corte (implica cargo extra), adaptando el material a la longitud requerida por nuestros clientes.

PERFIL DE SOBREPONER CON CLIP PERFIL LCAL15

- Perfil de aluminio con difusor lechoso.
- Para alojar tira luminosa de hasta 12.2 mm de ancho.
- Instalación sobre superficies planas, perfil de clip montado.
- Ideal para atenuar el brillo e incorporar la luz al ambiente.

PARÁMETROS

Material	Aluminio
Difusor	PC
Presentación	1.20m
Medida interior	12.2mm
Tipo	Slim
Tiras compatibles	S1260.U.1 / N.1
	LAD60WW / NW
	S2460.U.3 / W.3
	S242280.U.1 / W.1 / N.1



DIAGRAMA

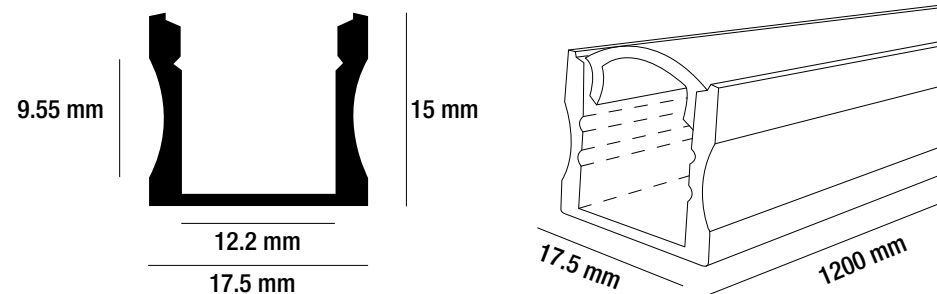
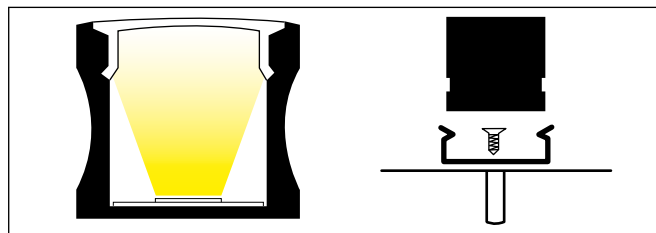

ACCESORIOS INCLUIDOS*

*Incluye set de tapas y 2 clips
La requisición de otro set, tiene costo extra.



TAPA FINAL 15.1
Tapa de extremos para perfil LCAL15, material de fabricación: plástico, medidas: 12X15mm

CLIPS DE SUJECIÓN 15.2
Clips de sujeción para perfil LCAL15, material de fabricación: plástico, medidas: 19X14X7mm

PERFIL DE SOBREPONER CON CLIP PERFIL LC2114

- Perfil de aluminio con difusor lechoso.
- Para alojar tira luminosa de hasta 16.8 mm de ancho.
- Instalación sobre superficies planas, perfil de clip montado.
- Ideal para atenuar el brillo e incorporar la luz al ambiente.

PARÁMETROS

Material	Aluminio
Difusor	PC
Presentación	2m
Medida interior	16.8mm
Tipo	Medium profile
Tiras compatibles	S1260.U.1 / N.1
	LAD60WW / NW
	S2460.U.3 / W.3
	S2460U.4 / W.4 / N.4
	LHRGBEXT
	S242280.U.1 / W.1 / N.1
	LQ60RGBNW
	L60110UWW / WW / NW
	L60277UWW / WW / NW
SD560.U.1 / W.1 / N.1	
S2560.U.1 / W.1 / N.1	

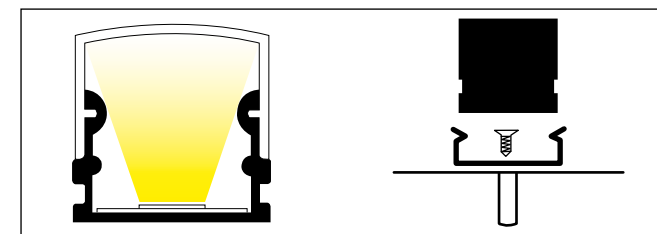

DIAGRAMA

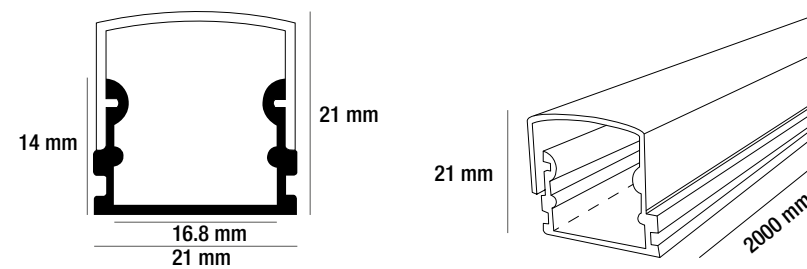

TAPA FINAL 2114.1
Tapa de extremos para perfil LC2114, material de fabricación: plástico, medidas: 20X20mm

ACCESORIOS INCLUIDOS*

*Incluye set de tapas y clips
La requisición de otro set, tiene costo extra.

CLIPS DE SUJECIÓN 2114.2
Clips de sujeción para perfil LC2114, material de fabricación: metal, medidas: 24X14X8mm

BRILLIANT®

LC0702



PERFIL



NOTA

BRILLIANT® ofrece servicio de corte (implica cargo extra), adaptando el material a la longitud requerida por nuestros clientes.

PERFIL DE SOBREPONER CON CLIP
PERFIL LC0702

- Perfil de aluminio con difusor lechoso, con óptica de 30°.
- Para alojar tira luminosa de hasta 15mm de ancho.
- Instalación sobre superficies, cuenta con piezas de sujeción para dirigir la canaleta y desplazarla, perfil de clip montado.
- Ideal para atenuar el brillo e incorporar la luz al ambiente.



PARÁMETROS

Material	Aluminio
Difusor	PC
Presentación	1m
Medida interior	15mm
Tipo	Pendant
Tiras compatibles	S1260.U.1 / N.1
	LAD60WW / NW
	S2460.U.3 / W.3
	S242280.U.1 / W.1 / N.1

DIAGRAMA

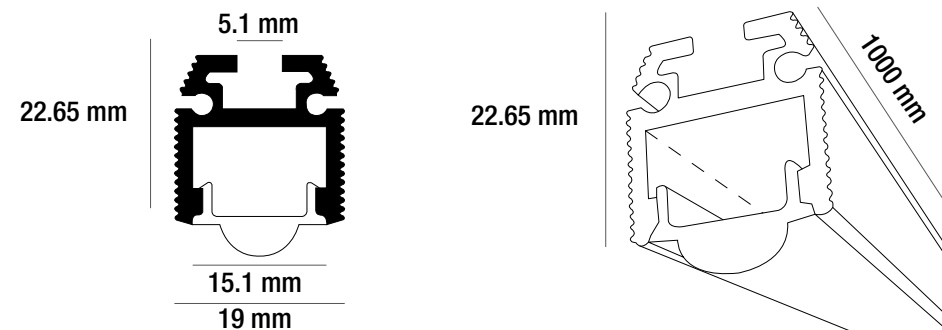
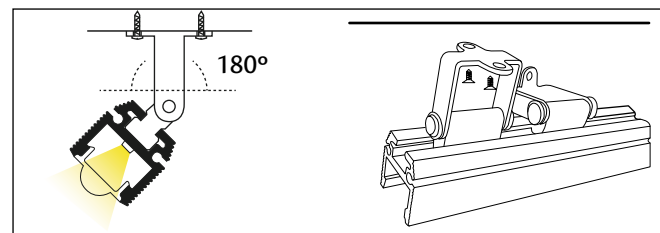

ACCESORIOS *

*Incluye set de tapas.
*No incluye clips de sujeción.
La requisición de otro set, tiene costo extra.

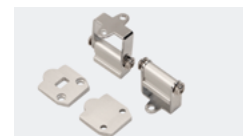

TAPA FINAL
0702.1
Tapa de extremos para perfil LC0702, material de fabricación: acero inoxidable

CLIPS DE SUJECIÓN
CLIP-0702
Soporte para perfil LC0702, material de fabricación: acero inoxidable

Debido a los constantes cambios tecnológicos, la información puede variar. Consulta www.brillanteiluminacion.com para ver nuestras actualizaciones.

LSM-4421



PERFIL

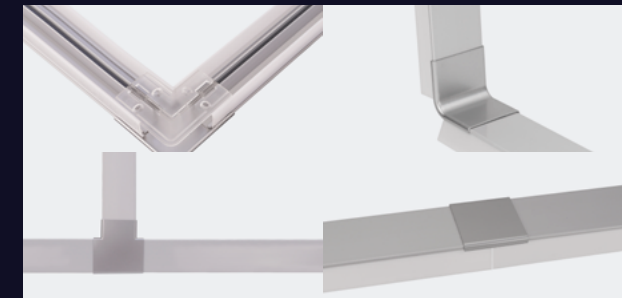

NOTA

BRILLIANT® ofrece servicio de corte (implica cargo extra), adaptando el material a la longitud requerida por nuestros clientes.

PERFIL DE SOBREPONER CON CLIP
PERFIL LSM-4421

- Perfil de aluminio con difusor lechoso.
- Para alojar dos tira luminosas de hasta 23.15 mm de ancho.
- Instalación sobre superficies, para contornear muros, perfil de clip montado.
- Ideal para atenuar el brillo e incorporar la luz al ambiente.



PARÁMETROS

Material	Aluminio
Difusor	PC
Presentación	1m
Medida interior	23.15mm
Tipo	Double line
Tiras compatibles	S1260.U.1 / N.1
	LAD60WW / NW
	S2460.U.3 / W.3
	S242280.U.1 / W.1 / N.1
	L60110UWW / WW / NW
	L60277UWW / WW / NW
	SD560.U.1 / W.1 / N.1
S2560.U.1 / W.1 / N.1	

DIAGRAMA

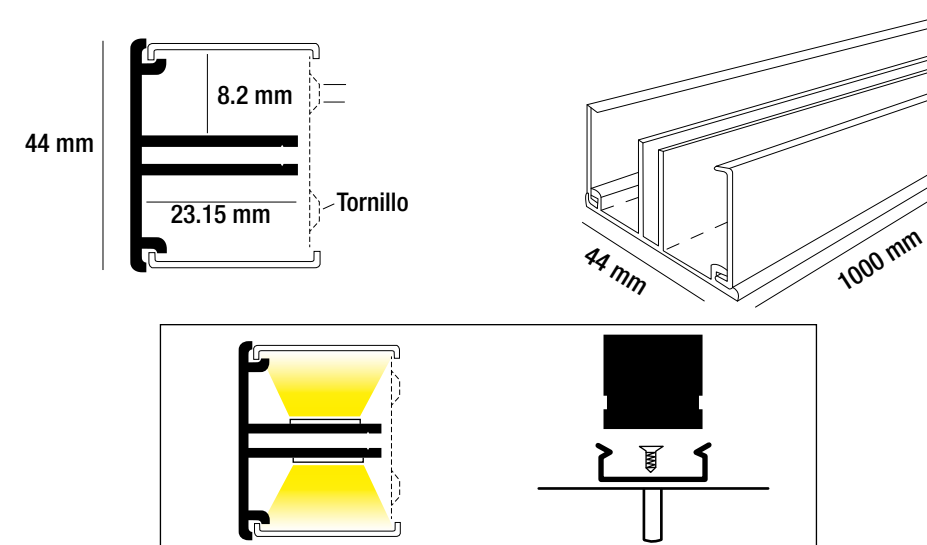

ACCESORIOS DE MONTAJE

LSM-4422,LSM-4423,LSM-4424,LSM-4432, LSM-4430. *Léase ficha técnica para más información

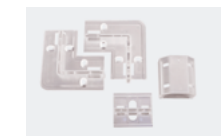

ACCESORIOS DE CONEXIÓN

LSM-4425,LSM-4428,LSM-4431,LSM-4427, LSM-4426,LSM-4429. *Léase ficha técnica para más información



Debido a los constantes cambios tecnológicos, la información puede variar. Consulta www.brillanteiluminacion.com para ver nuestras actualizaciones.

BRILLIANT®

PS0810

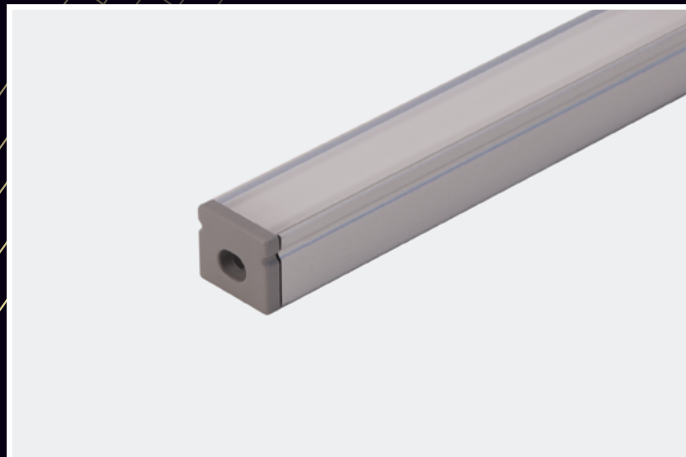

PERFIL

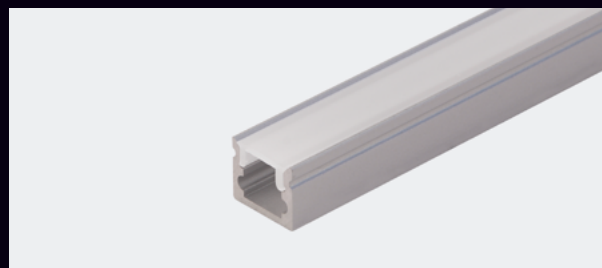

NOTA

BRILLIANT® ofrece servicio de corte (implica cargo extra), adaptando el material a la longitud requerida por nuestros clientes.

PERFIL PARA SOBREPONER CON CLIP
PERFIL PS0810

- Perfil de aluminio con difusor lechoso.
- Para alojar tira luminosa de hasta 6 mm de ancho.
- Instalación sobre superficies planas.
- Ideal para atenuar el brillo e incorporar la luz al ambiente, perfil de clip montado.

PARÁMETROS

Material	Aluminio
Difusor	PC lechoso
Presentación	0.5 - 3m
Medida interior	6.2mm
Tipo	Ultra slim
Tiras compatibles	S242240.W.1
	S242240.W.3

PROYECTO



DIAGRAMA

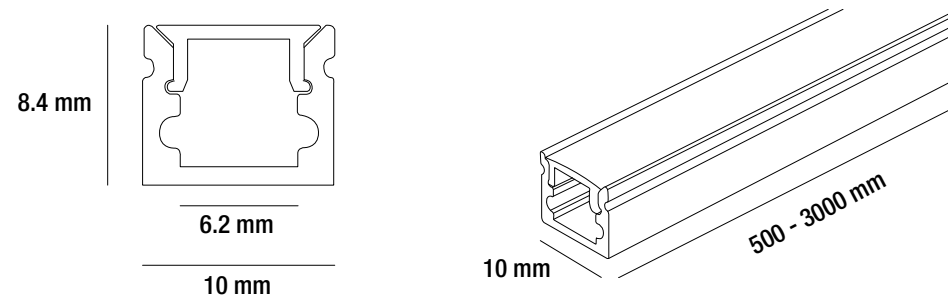
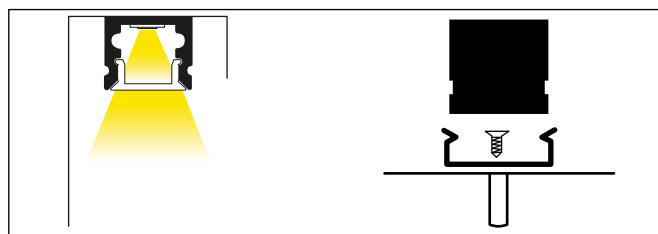

ACCESORIOS INCLUIDOS*

*Incluye set de tapas y clips
La requisición de otro set, tiene costo extra.



TAPA FINAL

0810.1
Tapa de extremos para perfil PS0810, material de fabricación: plástico, medidas: 10X8.4mm

CLIPS DE SUJECIÓN

0810.2
Clips de sujeción para perfil PS0810, material de fabricación: aluminio

PS1408



PERFIL



NOTA

BRILLIANT® ofrece servicio de corte (implica cargo extra), adaptando el material a la longitud requerida por nuestros clientes.

PERFIL PARA SOBREPONER CON CLIP
PERFIL PS1408

- Perfil de aluminio con difusor lechoso.
- Para alojar tira luminosa de hasta 11 mm de ancho.
- Instalación sobre superficies planas, perfil de sobreponer.
- Ideal para atenuar el brillo e incorporar la luz al ambiente.

PARÁMETROS

Material	Aluminio
Difusor	PC lechoso
Presentación	0.5 - 3m
Medida interior	11mm
Tipo	Ultra slim
Tiras compatibles	S242240.W.3
	S242280.W.1
	S242240.W.2
	S242128.W.1
	S1260.U.1 / N.1
	S2460.U.3 / W.3
	LAD60WW / NW
	S242280.U.1 / W.1 / N.1

PROYECTO

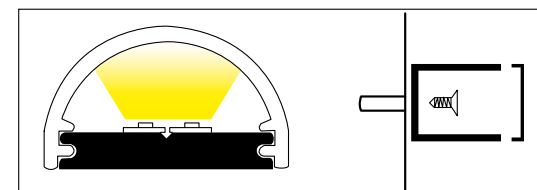
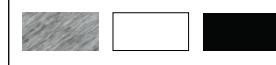

DIAGRAMA

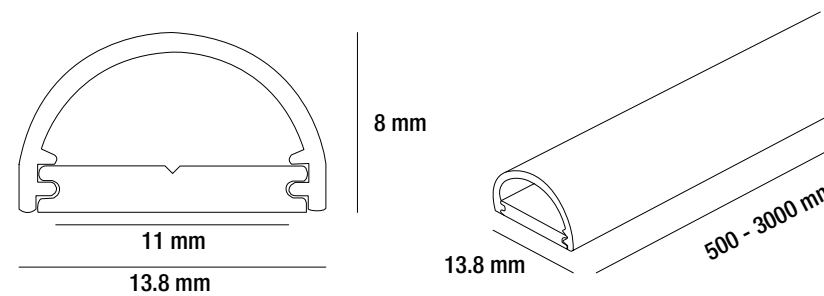

ACCESORIOS INCLUIDOS*

*Incluye set de tapas y clips
La requisición de otro set, tiene costo extra.



TAPA FINAL

1408.1
Tapa de extremos para perfil PS1408, material de fabricación: plástico, medidas: 13.8X8mm

CLIPS DE SUJECIÓN

1408.2
Clips de sujeción para perfil PS1408, material de fabricación: aluminio

BRILLIANT®

PS2020



PERFIL



NOTA
BRILLIANT® ofrece servicio de corte (implica cargo extra), adaptando el material a la longitud requerida por nuestros clientes.

PERFIL DE SOBREPONER CON CLIP
PERFIL PS2020

- Perfil de aluminio con difusor lechoso.
- Para alojar tira luminosa de hasta 12 mm de ancho.
- Instalación sobre superficies planas, perfil de clip montado.
- Ideal para atenuar el brillo e incorporar la luz al ambiente.

PARÁMETROS

Material	Aluminio
Difusor	PC lechoso
Presentación	0.5 - 3m
Medida interior	12.7mm
Tipo	Cylinder
Tiras compatibles	S1260.U.1 / N.1 S2460.U.3 / W.3 LAD60WW / NW S242280.U.1 / W.1 / N.1 S242300W.1



DIAGRAMA

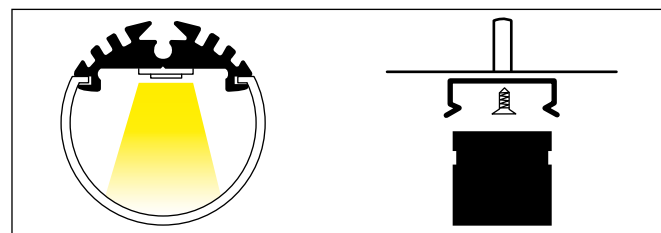

ACCESORIOS INCLUIDOS*

*Incluye set de tapas y clips.
*No incluye clips de sujeción.
La requisición de otro set, tiene costo extra.
TAPA FINAL 2020.1
Tapa de extremos para perfil PS2020, material de fabricación: plástico, medidas: Ø24X15mm

CLIPS DE SUJECIÓN 2020.2

Clips de sujeción para perfil PS2020, material de fabricación: aluminio, medidas: 25X19X10mm

CONECTOR 2020.3

Conector para suspender perfil PS2020, material de fabricación: aluminio

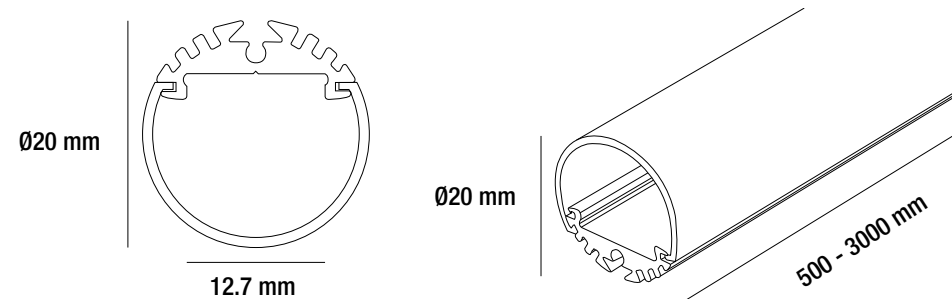

PS8035

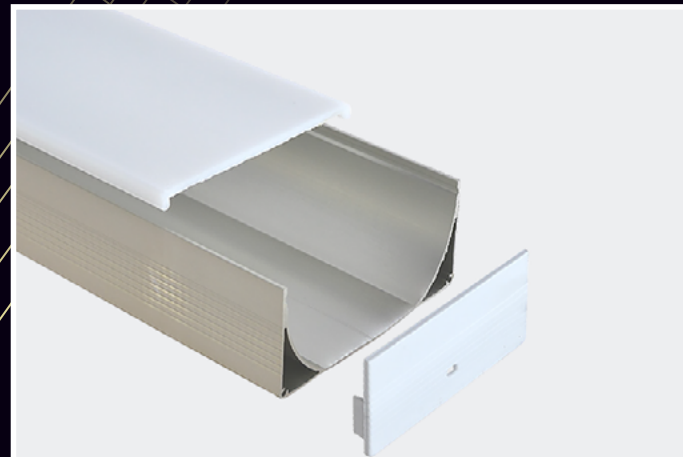

PERFIL



NOTA
BRILLIANT® ofrece servicio de corte (implica cargo extra), adaptando el material a la longitud requerida por nuestros clientes.

PERFIL PARA SOBREPONER CON CLIP
PERFIL PS8035

- Perfil de aluminio con difusor lechoso.
- Para alojar tira luminosa de hasta 10 mmX4 piezas de ancho.
- Instalación sobre superficies planas, perfil de sobreponer.
- Ideal para atenuar el brillo e incorporar la luz al ambiente.

PARÁMETROS

Material	Aluminio
Difusor superior	PC
Presentación	0.5 - 3m
Medida interior	41.2mm
Tipo	Big Profile
Tiras compatibles	S242280.W.1 S242240.W.2 S242128.W.1 Tableta



DIAGRAMA

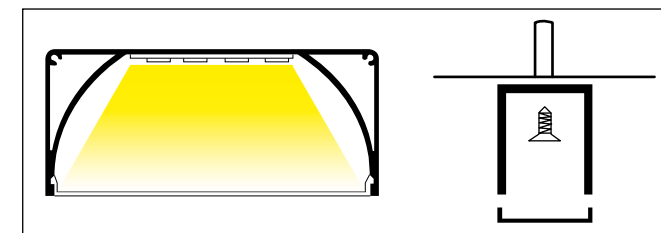

ACCESORIOS INCLUIDOS*

*Incluye set de tapas
La requisición de otro set, tiene costo extra.



TAPA FINAL 8035.1

Tapa de extremos para perfil PS8035, material de fabricación: plástico, medidas: 41X35mm

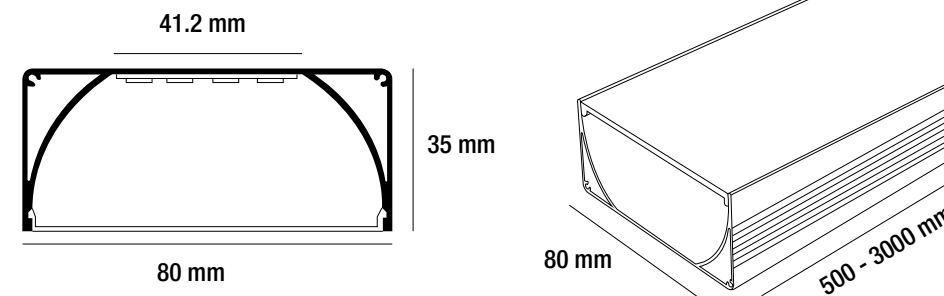

BRILLIANT®

LC3535

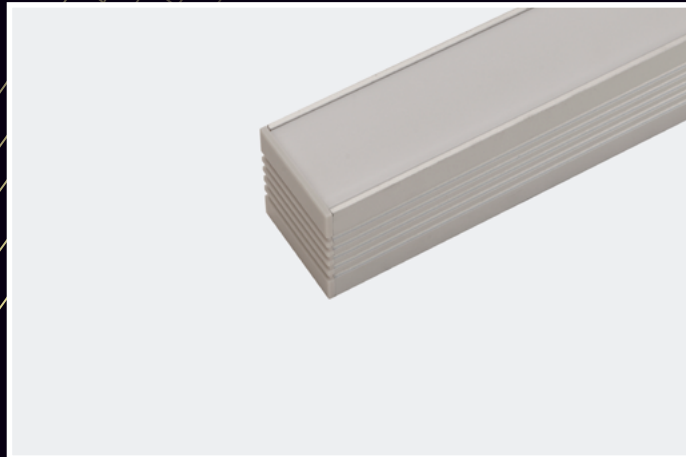

PERFIL



NOTA

BRILLIANT® ofrece servicio de corte (implica cargo extra), adaptando el material a la longitud requerida por nuestros clientes.

LCAL22

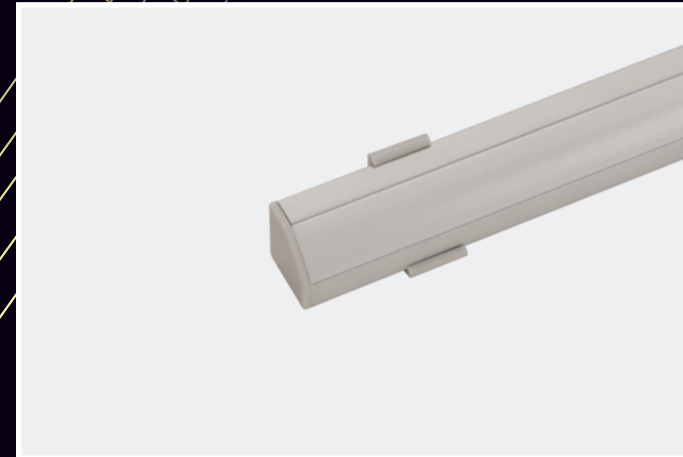

PERFIL

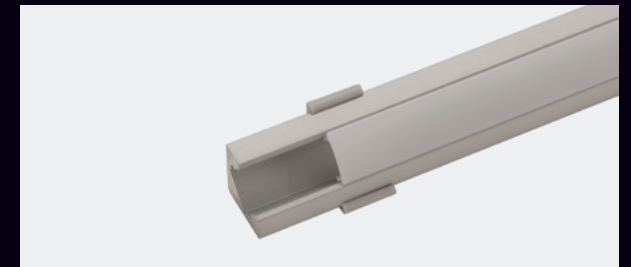

NOTA

BRILLIANT® ofrece servicio de corte (implica cargo extra), adaptando el material a la longitud requerida por nuestros clientes.

PERFIL DE SOBREPONER CON CLIP

PERFIL LC3535

- Perfil de aluminio con difusor lechoso.
- Para alojar tira luminosa de hasta 31 mm de ancho.
- Instalación sobre superficies planas o como empotrado.
- Ideal para atenuar el brillo e incorporar la luz al ambiente.

PARÁMETROS

Material	Aluminio
Difusor	PC
Presentación	2m
Medida interior	31mm
Tipo	Big Profile
Tiras compatibles	L14110UWW / WW / NW
	L14277UWW / WW / NW
	SD5120.U.1 / W.1 / N.1
	S25120.U.1 / W.1 / N.1



PERFIL DE SOBREPONER CON CLIP/ PARA ESQUINAS

PERFIL LCAL22

- Perfil de aluminio con difusor lechoso.
- Para alojar tira luminosa de hasta 12.2 mm de ancho.
- Instalación sobre esquinas, perfil de clip montado.
- Ideal para atenuar el brillo e incorporar la luz al ambiente.

PARÁMETROS

Material	Aluminio
Difusor	PC
Presentación	1.20m
Medida interior	12.2mm
Tipo	Corner
Tiras compatibles	S1260.U.1 / N.1
	LAD60WW / NW
	S2460.U.3 / W.3
	S242280.U.1 / W.1 / N.1



DIAGRAMA

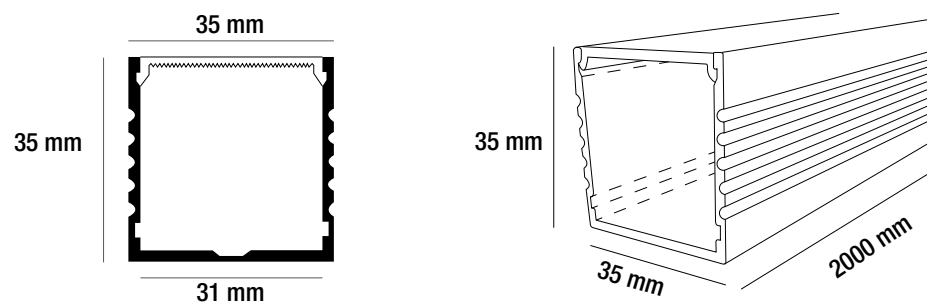
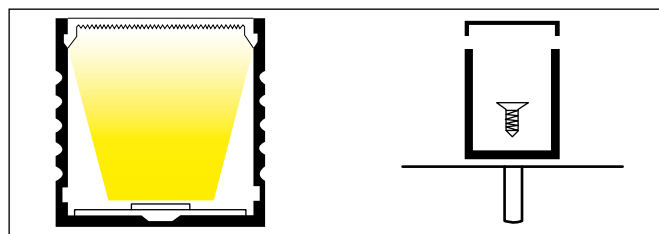

ACCESORIOS INCLUIDOS*

*Incluye set de tapas.
La requisición de otro set, tiene costo extra.



3535.1

TAPA FINAL

Tapa de extremos para perfil LC3535, material de fabricación: plástico, medidas: 34X35mm

DIAGRAMA

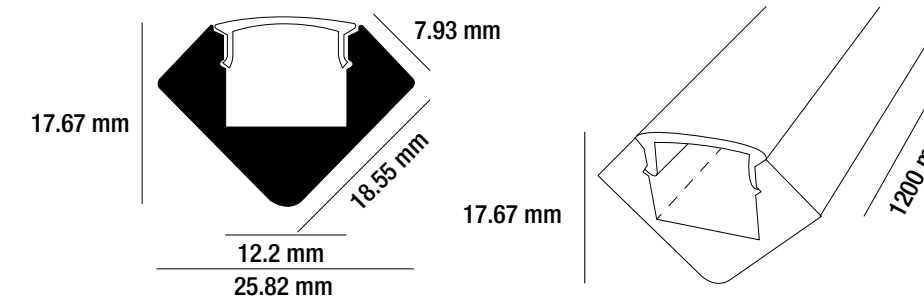

ACCESORIOS INCLUIDOS*

*Incluye set de tapas y clips
La requisición de otro set, tiene costo extra.



TAPA FINAL

22.1

Tapa de extremos para perfil LCAL22, material de fabricación: plástico, medidas: 18X25mm

CLIPS DE SUJECIÓN

22.2

Clips de sujeción para perfil LCAL22, material de fabricación: plástico, medidas: 19X25X10mm

BRILLIANT®

PE1008B

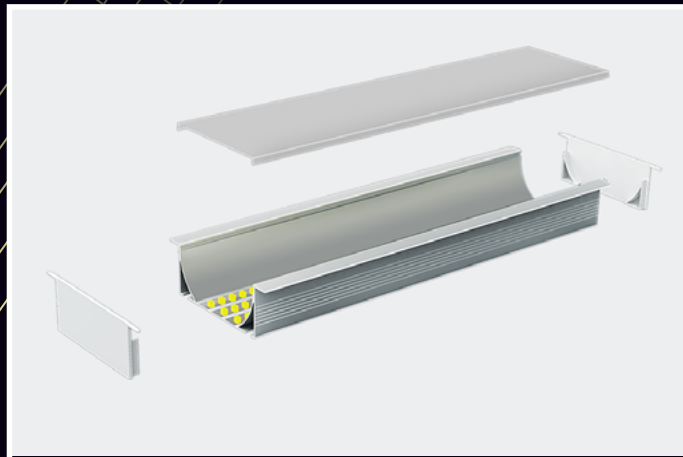

NOTA
BRILLIANT® ofrece servicio de corte (implica cargo extra), adaptando el material a la longitud requerida por nuestros clientes.

PERFIL

PERFIL DE SOBREPONER CON CLIP PERFIL PE1008B

- Perfil de aluminio con difusor lechoso.
- Para alojar tira luminosa de hasta 10mmX4 piezas.
- Instalación sobre superficies planas, cuenta con clip de sujeción, perfil de empotrar.
- Ideal para atenuar el brillo e incorporar la luz al ambiente.

PARÁMETROS

Material	Aluminio
Difusor superior	PC
Presentación	0.5 - 3m
Medida interior	41mm
Tipo	Big Profile
Tiras compatibles	S242280.W.1 S242240.W.2 S242128.W.1 TABLETA

PROYECTO



DIAGRAMA

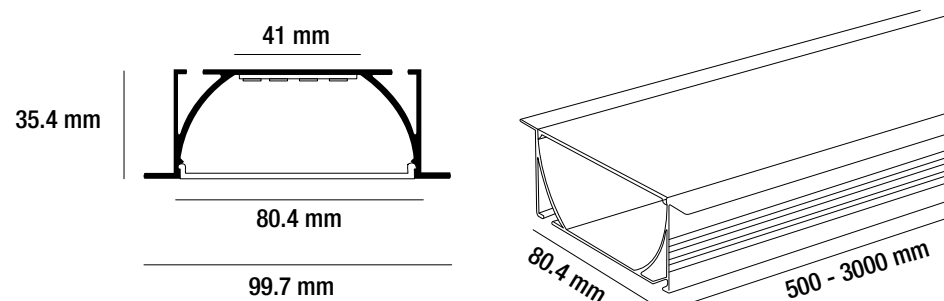
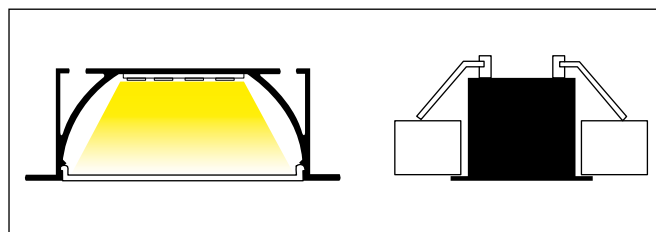

ACCESORIOS*

*Incluye set de tapas
*No incluye set de tensores
La requisición de otro set, tiene costo extra.



TAPA FINAL 1008B.1
Tapa de extremos para perfil PE1008B, material de fabricación: plástico, medidas: 35X98mm

TENSOR 1008B.2
Clip de sujeción para perfil PE1008B, material de fabricación: aluminio

PO1806



NOTA
BRILLIANT® ofrece servicio de corte (implica cargo extra), adaptando el material a la longitud requerida por nuestros clientes.

PERFIL

PERFIL DE SOBREPONER CON CLIP PERFIL PO1806

- Perfil flexible de aluminio con difusor lechoso.
- Para alojar tira luminosa de hasta 13mm.
- Instalación empotrable, puede ser doblado y realizar formas, perfil de clip montado.
- Ideal para atenuar el brillo e incorporar la luz al ambiente.

PARÁMETROS

Material	Aluminio
Difusor superior	PC
Presentación	0.5 - 3m
Medida interior	13.5mm
Tipo	flexible
Tiras compatibles	S242280.W.1 S242240.W.2 S242128.W.1 S2460U.4 / W.4 / N.4 LHRGBEXT

PROYECTO



DIAGRAMA

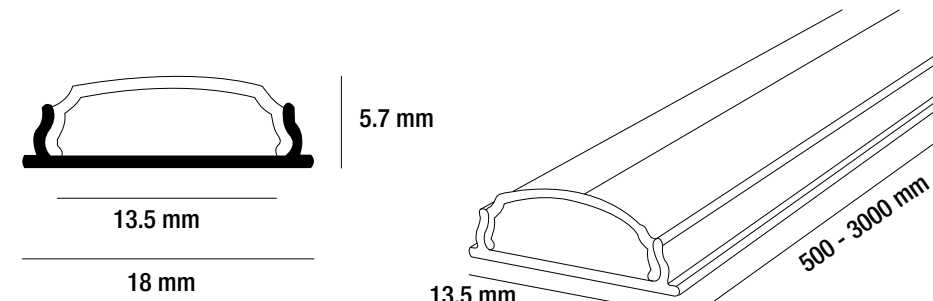
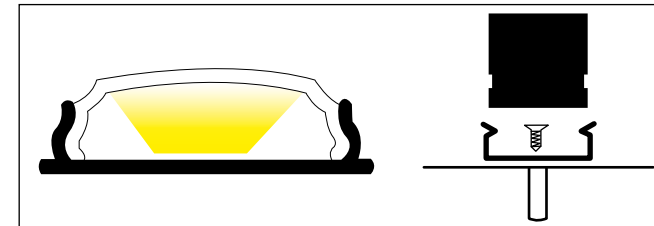

ACCESORIOS NO INCLUIDOS*

*Incluye set de tapas y clips.
*No incluye conector.
La requisición de otro set, tiene costo extra.



TAPA FINAL 1806.1
Tapa de extremos para perfil PO1806, material de fabricación: plástico, medidas: 57X14mm

CLIP DE SUJECIÓN 1806.2
Clip de sujeción para perfil PO1806, material de fabricación: aluminio

CONECTOR 1806.3
Conector para perfil PO1806, material de fabricación: plástico

BRILLIANT®

S2440W.2

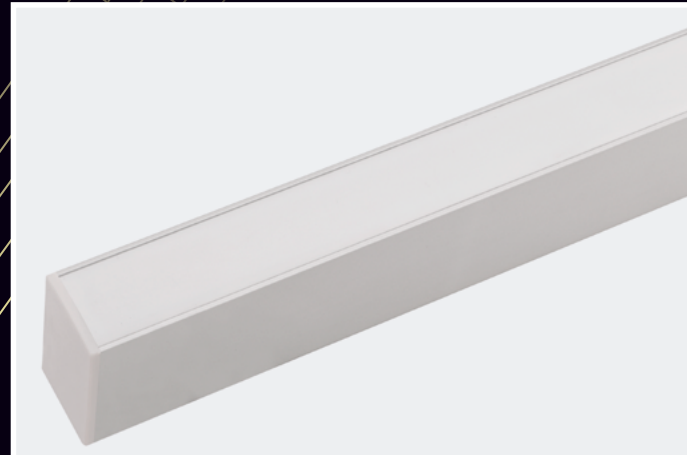

PERFIL



NOTA

BRILLIANT® ofrece servicio de corte (implica cargo extra), adaptando el material a la longitud requerida por nuestros clientes.

PERFIL PARA SUSPENDER PERFIL H

- Perfil de aluminio con difusor superior transparente y difusor inferior lechoso.
- Para alojar tira luminosa de hasta 12.2 mm de ancho.
- Instalación sobre superficies, cuenta con piezas de sujeción para dirigir la canaleta y desplazarla, perfil de suspender.
- Ideal para atenuar el brillo e incorporar la luz al ambiente.

PARÁMETROS

Material	Aluminio
Difusor superior	PC transparente
Difusor inferior	PC lechoso
Presentación	2m
Medida interior	12.2mm
Tipo	Pendant
Tiras compatibles	S1260.U.1 / N.1 LAD60WW / NW S2460.U.3 / W.3 S242280.U.1 / W.1 / N.1



DIAGRAMA

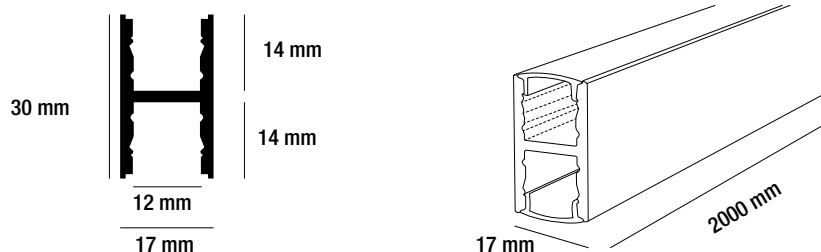
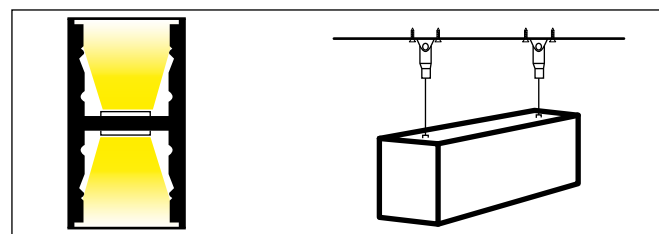

TAPA FINAL 2440.1
Tapa de extremos para perfil S2440W.2, material de fabricación: plástico, medidas: 12X31mm

ACCESORIOS*

*Incluye set de tapas
La requisición de otro set, tiene costo extra.

CLIPS DE SUJECIÓN 2440.2

Clips de sujeción para perfil S2440W.2, material de fabricación: aluminio, medidas: 25X19X10mm

SET DE TENSORES XPHT.1

Set de tensores para suspender perfil S2440W.2, material de fabricación: cable de acero, medidas: L= 1460mm

INTERCONECTOR XPHCI.1

Conector para unir dos perfiles S2440W.2, material de fabricación: aluminio, medidas: 13X100x4m

PC3030



PERFIL



NOTA

BRILLIANT® ofrece servicio de corte (implica cargo extra), adaptando el material a la longitud requerida por nuestros clientes.

PERFIL PARA SUSPENDER PERFIL PC3030

- Perfil de aluminio con difusor lechoso.
- Para alojar tira luminosa de hasta 21 mm de ancho.
- Instalación sobre superficies, cuenta con piezas de sujeción para dirigir la canaleta y desplazarla, perfil de suspender.
- Ideal para atenuar el brillo e incorporar la luz al ambiente.

PARÁMETROS

Material	Aluminio
Difusor	PC lechoso
Presentación	0.5 - 3m
Medida interior	21mm
Tipo	Pendant
Tiras compatibles	S1260.U1 / N1 S2460.U.3 / W.3 LAD60WW / NW S2460U.4 / W.4 / N.4 L60110UWW / WW / NW L60277UWW / WW / NW SD560.U.1 / W.1 / N.1 S2560.U.1 / W.1 / N.1 L14110UWW / WW / NW L14277WW / WW / NW SD5120.U.1 / W.1 / N.1 S25120.U.1 / W.1 / N.1 S242280.U.1 / W.1 / N.1 S242300W.1 LQ60RGBNW LHRGBEXT

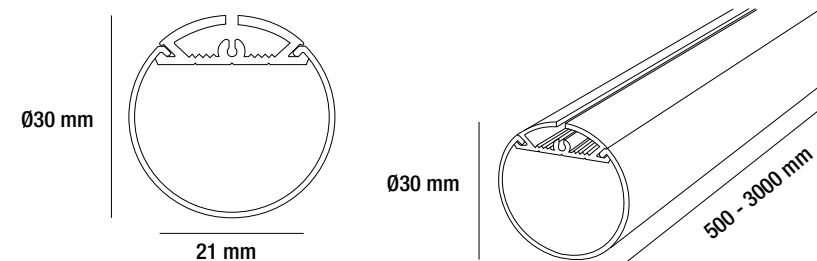
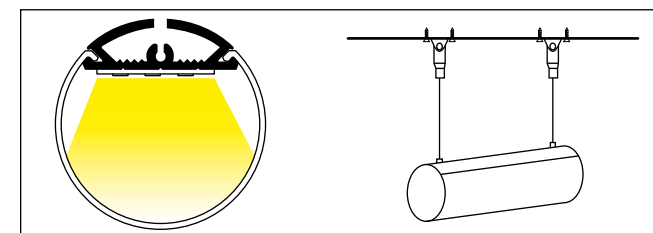

ACCESORIOS INCLUIDOS*

*Incluye set de tapas
*No incluye set de tensores
La requisición de otro set, tiene costo extra.



TAPA FINAL 3030.1

Tapa de extremos para perfil PC3030, material de fabricación: plástico, medidas: Ø31X8mm

SET DE TENSORES 3030.2

Set de tensores para suspender perfil PC3030, material de fabricación: cable de acero

BRILLIANT®

PC6060

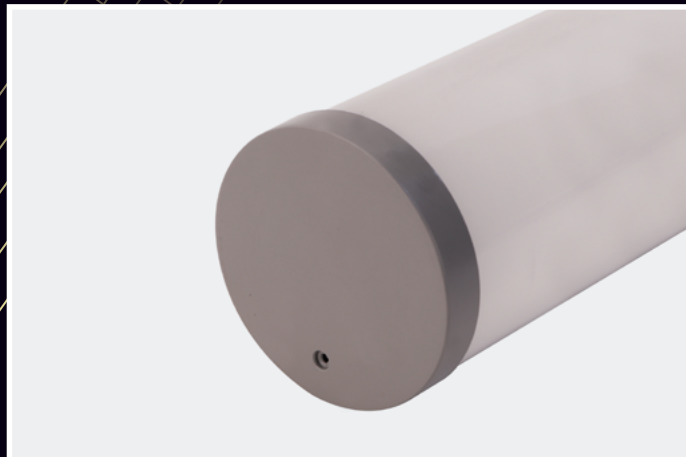

PERFIL

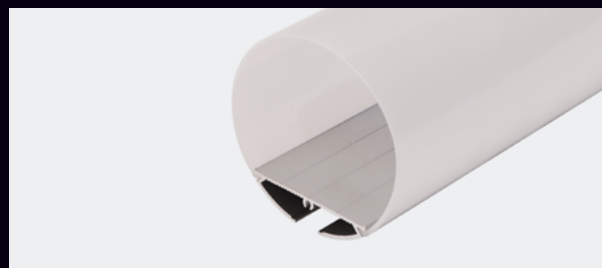

NOTA

BRILLIANT® ofrece servicio de corte (implica cargo extra), adaptando el material a la longitud requerida por nuestros clientes.

PERFIL PARA SUSPENDER
PERFIL PC6060

- Perfil de aluminio con difusor lechoso.
- Para alojar tira luminosa de hasta 39.1 mm de ancho.
- Instalación sobre superficies, cuenta con piezas de sujeción para dirigir la canaleta y desplazarla, perfil de suspender.
- Ideal para atenuar el brillo e incorporar la luz al ambiente.

PARÁMETROS

Material	Aluminio
Difusor	PC lechoso
Presentación	0.5 - 3m
Medida interior	39.1mm
Tipo	Pendant
	S1260.U.1 / N.1
	S2460.U.3 / W.3
	LAD60WW / NW
	S2460U.4 / W.4 / N.4
	L60110UWW / WW / NW
	L60277UWW / WW / NW
	SD560.U.1 / W.1 / N.1
	S2560.U.1 / W.1 / N.1
Tiras compatibles	L14110UWW / WW / NW
	L14277WW / WW / NW
	SD5120.U.1 / W.1 / N.1
	S25120.U.1 / W.1 / N.1
	S242280.U.1 / W.1 / N.1
	S242300W.1
	LHRGBEXT
	LQ60RGBNW

PROYECTO

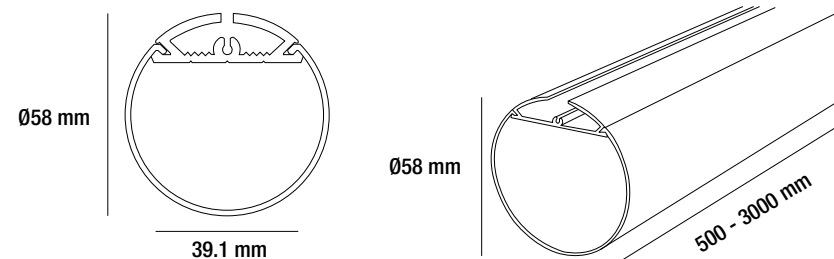
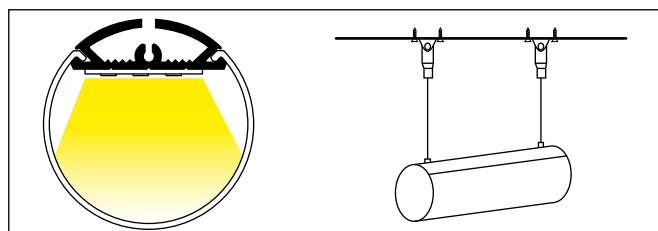

ACCESORIOS INCLUIDOS*

*Incluye set de tapas
*No incluye set de tensores
La requisición de otro set, tiene costo extra.



TAPA FINAL 6060.1

Tapa de extremos para perfil PC6060, material de fabricación: plástico, medidas: 60X10mm
SET DE TENSORES 6060.2

Set de tensores para suspender perfil PC6060, material de fabricación: cable de acero

PC6080B

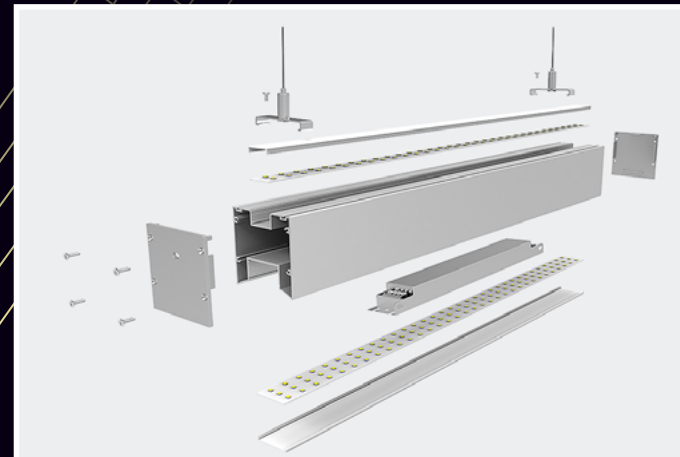

PERFIL



NOTA

BRILLIANT® ofrece servicio de corte (implica cargo extra), adaptando el material a la longitud requerida por nuestros clientes.

PERFIL PARA SUSPENDER
PERFIL PC6080B

- Perfil de aluminio con difusor lechoso.
- Para alojar tira luminosa de hasta 19 mm de ancho (arriba) y 10mmX5 piezas.
- Instalación sobre superficies planas, cuenta con piezas de sujeción para dirigir la canaleta y desplazarla, perfil de suspender.
- Ideal para atenuar el brillo e incorporar la luz al ambiente.

PARÁMETROS

Material	Aluminio
Difusor superior	PC
Presentación	0.5 - 3m
Medida interior sup.	19.2mm
Medida interior inf.	31.4mm
Tipo	Pendant
	S242280.W.1
	S242240.W.2
Tiras compatibles	S242128.W.1
	TABLETA

PROYECTO



DIAGRAMA

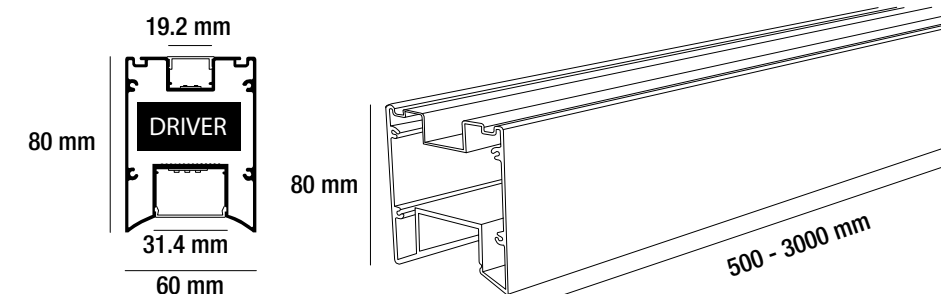
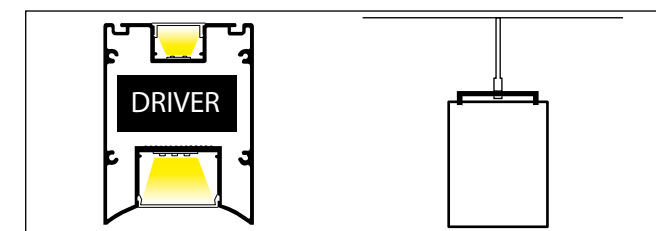

ACCESORIOS *

*Incluye set de tapas
*No incluye set de tensores
La requisición de otro set, tiene costo extra.



TAPA FINAL 6080B.1

Tapa de extremos para perfil PC6080B, material de fabricación: plástico, medidas: 60X80mm

TENSOR 6080B.1

Tensor para perfil PC6080B, material de fabricación: aluminio

BRILLIANT®

P3535.25

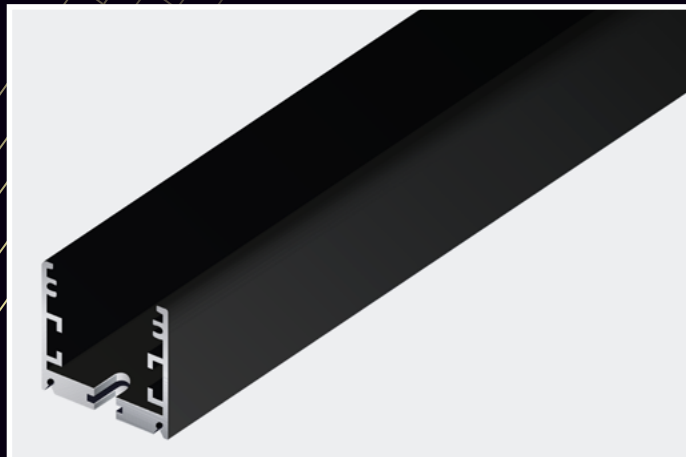

PERFIL

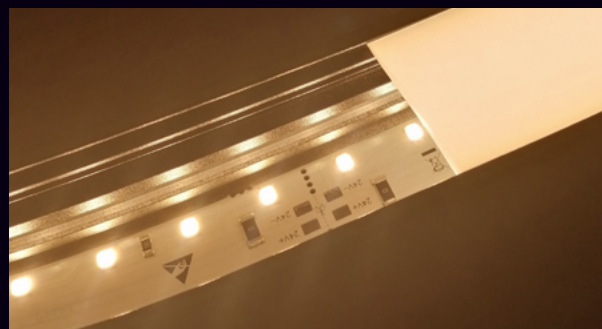

NOTA
BRILLIANT® ofrece servicio de corte (implica cargo extra), adaptando el material a la longitud requerida por nuestros clientes.

P3535.25

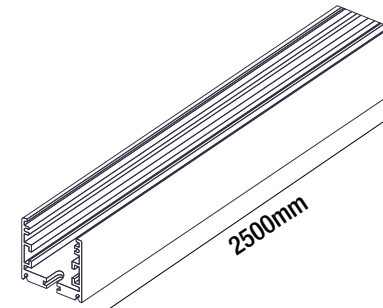
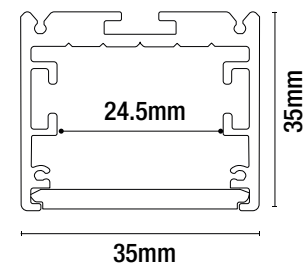

1m	93.25,328.7lx	297.07cm
2m	23.31,82.17lx	594.14cm
3m	10.36,36.52lx	891.20cm
5m	3.370,13.15lx	1485.34cm
7m	1.903,6.708lx	2079.47cm

Altura Eavg,Emax Ángulo 112.10deg
Diametro

PERFIL FAMILIA CURVOS
PERFIL RECTO P3535.25

- Perfil en formas siempre cambiantes generadas por medio de aplicaciones súper gratuitas y conexiones de líneas y arcos.
- Disponible en blanco ultra cálido (2700°K | U), blanco cálido (3000°K | W), blanco neutro (4000°K | N) y blanco frío (6000°K | C)
- Fuente de luz especialmente diseñada con difusores que producen iluminación homogénea y suave.
- Difusor flexible que facilita la instalación sin conexiones para aplicaciones de larga duración y fugas de luz.

COMPONENTES DEL PERFIL

Material	Aluminio
Presentación	35*35*2500mm
Tratamiento de superficie	Anodizado
Peso	1.99Kg/2.5m
Difusor	20000*32*3.5mm Transmisión de luz=60%
Tapas	35*W35*H1.5mm

PARÁMETROS DE ILUMINACIÓN

	STOCK	PROYECTO
A selección	Tablilla rígida	Flexible
Código	TR3535.25	TF3535.25
Temperatura	2700°K TR3535.25U 3000°K TR3535.25W 4000°K TR3535.25N 6000°K TR3535.25C	2700°K TF3535.25U 3000°K TF3535.25W 4000°K TF3535.25N 6000°K TF3535.25C
Potencia	9.6W/m	19.2W/m
Potencia máx.	10.6W/pcs	21.1W/m
Voltaje	24VDC	24VDC
Cantidad de Leds	70LED's/m	140LED's/m
Unidad de corte	100mm/ 14LEDs	100mm/ 14LEDs
Lumens	1060lm/pcs (N)	2120lm/m (N)
CRI	80	80
Dimensiones	499*20*5.8mm	4712*20*1.5mm

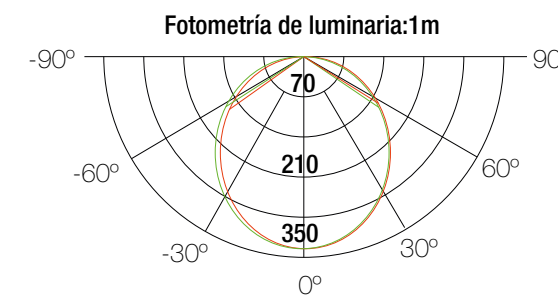
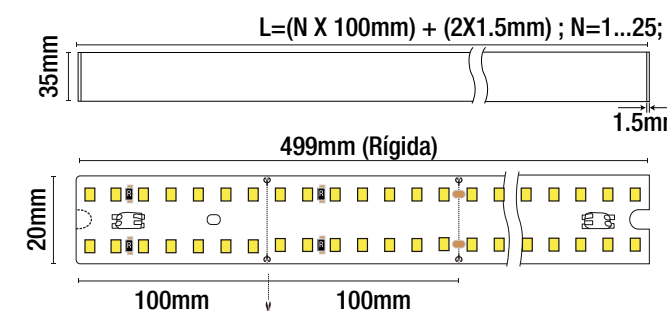
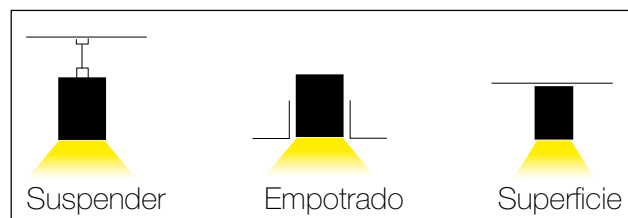

ACCESORIOS NO INCLUIDOS*

*Los accesorios son necesarios, determine la cantidad de acuerdo a su instalación.
Los conectores son necesarios para enlazar los perfiles.
SUSPENDER: Para el montaje necesita las cajas de conexiones.
EMPOTRADO: Para el montaje necesita el clip para empotrar.
Fuente de alimentación y set de tapas incluidas por perfil.

DIFUSORES
*Selecione el deseado.



DIFUSOR
XP3535
Difusor de PC, 25m.



DIFUSOR FLEXIBLE
XP3535.1
Difusor de silicon, 25m.

CONECTORES



CONECTOR
XC3535.1
30*23.5*4.6mm

CAJA DE CONEXIONES
*Selecione el deseado.



CONECTOR CON CAJA
XCC35.1
1.5*2000mm
XCC35.2
1.5*4000mm



CONECTOR SIN CAJA
XCC35.3
1.5*2000mm
XCC35.4
1.5*4000mm

CLIP PARA EMPOTRAR



CONECTOR SIN CAJA
XCE.1
78*34*15mm

BRILLIANT®

P3535.45 / P3535.90

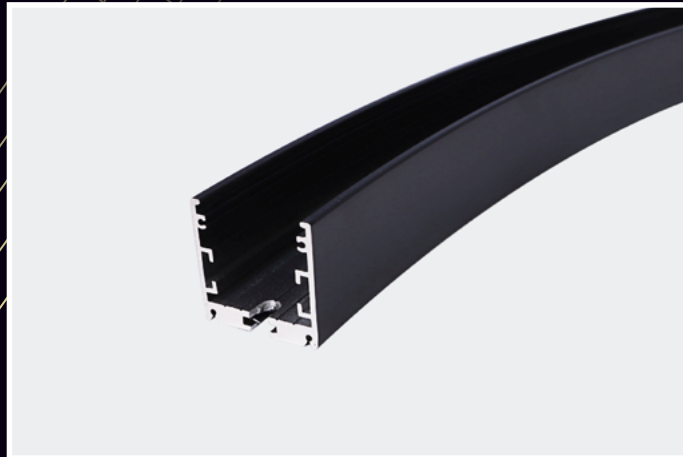

PERFIL

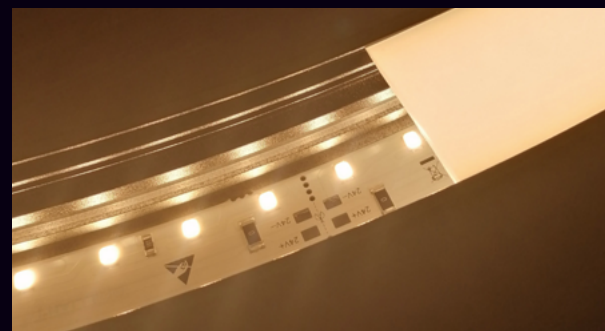

NOTA

BRILLIANT® ofrece servicio de corte (implica cargo extra), adaptando el material a la longitud requerida por nuestros clientes.

PERFIL FAMILIA CURVOS

PERFIL CURVO P3535.45 / 90

- Perfil en formas siempre cambiantes generadas por medio de aplicaciones súper gratuitas y conexiones de líneas y arcos.
- Disponible en blanco ultra cálido (2700°K | U), blanco cálido (3000°K | W), blanco neutro (4000°K | N) y blanco frío (6000°K | C)
- Fuente de luz especialmente diseñada con difusores que producen iluminación homogénea y suave.
- Difusor flexible que facilita la instalación sin conexiones para aplicaciones de larga duración y fugas de luz.

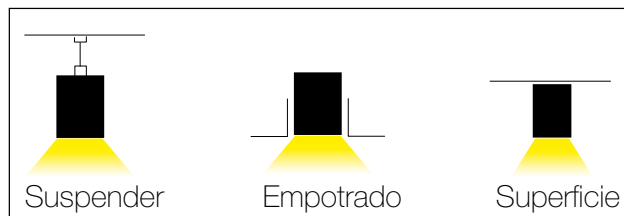

COMPONENTES DEL PERFIL

Material	Aluminio
Presentación	35*35*D1500mm 45° 35*35*D1500mm 90°
Tratamiento de superficie	Anodizado
Peso	0.49Kg / D1500mm
Difusor	20000*32*3.5mm Transmisión de luz=60%
Tapas	35*W35*H1.5mm

PARÁMETROS DE ILUMINACIÓN

STOCK	
Tablilla rígida	
Código	TR353590
Temperatura	2700°K TR353590U 3000°K TR353590W 4000°K TR353590N 6000°K TR353590C
Potencia	11.6W/pcs
Potencia máx.	12.8W/pcs
Voltaje	24VDC
Cantidad de Leds	84LED's/pcs
Unidad de corte	14LEDs
Lumens	1300lm/m (Neutro)
CRI	80
Dimensiones	1500*45*20*5.8mm

P3535.45 / P3535.90

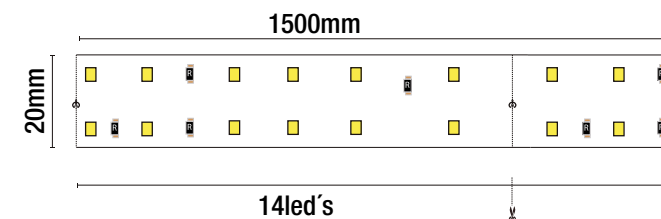
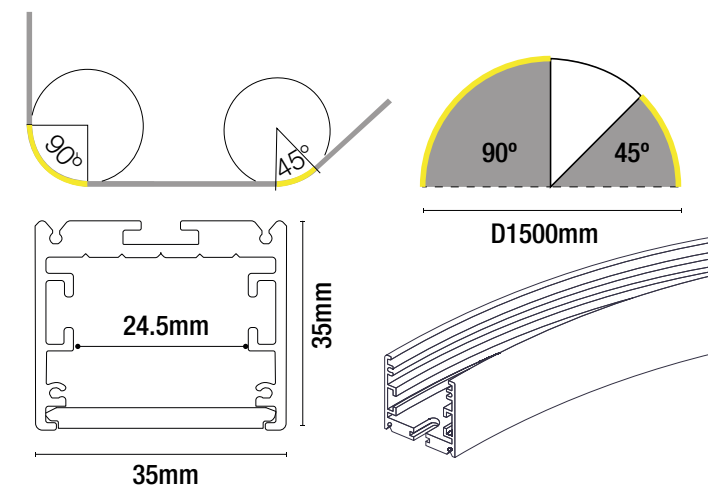

1m	37.55,137.4lx	313.39cm
2m	9.386,34.34lx	626.78cm
3m	4.172,15.26lx	940.17cm
5m	1.502,5.494lx	1566.94cm
7m	0.7662,2.803lx	2193.72cm

Altura Eavg,Emax Ángulo 114.91deg
Diametro

Fotometría de luminaria

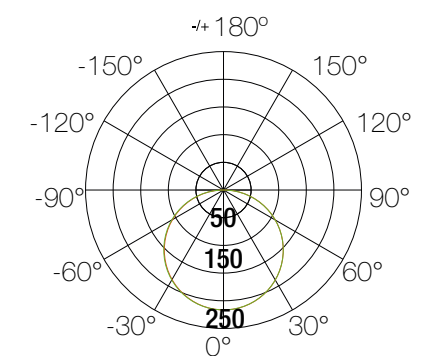

ACCESORIOS NO INCLUIDOS*

*Los accesorios son necesarios, determine la cantidad de acuerdo a su instalación.

Los conectores son necesarios para enlazar los perfiles.

SUSPENDER: Para el montaje necesita las cajas de conexiones.

EMPOTRADO: Para el montaje necesita el clip para empotrar. Fuente de alimentación y set de tapas incluidas por perfil.

DIFUSOR

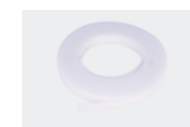

DIFUSOR FLEXIBLE
XP20M
Difusor de silicón, 20m.

CONECTORES



CONECTOR
XC3535.1
30*23.5*4.6mm

CAJA DE CONEXIONES

*Seleccione el deseado.



CONECTOR CON CAJA
XCC35.1
1.5*2000mm
XCC35.2
1.5*4000mm



CONECTOR SIN CAJA
XCC35.3
1.5*2000mm
XCC35.4
1.5*4000mm

CLIP PARA EMPOTRAR



CONECTOR SIN CAJA
XCE.1
78*34*15mm

BRILLIANT®

P353508.45 / P353508.90



NOTA

BRILLIANT® ofrece servicio de corte (implica cargo extra), adaptando el material a la longitud requerida por nuestros clientes.

PERFIL

P353508.45 / P353508.90

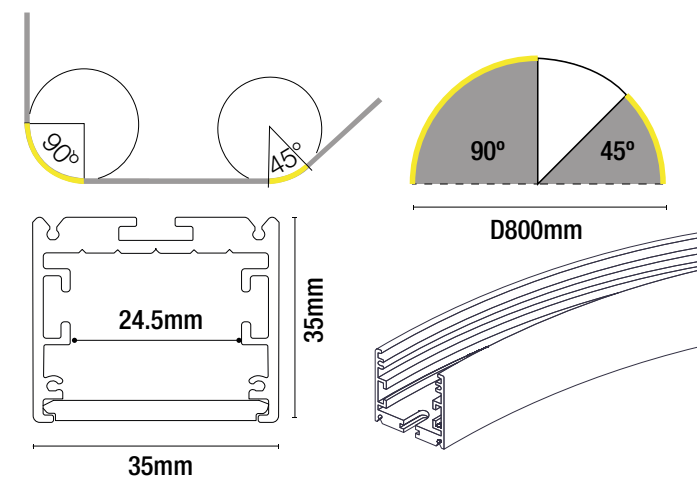

Altura	Eavg,Emax	Ángulo	Diametro
1m	16.56,64.03lx	116.16deg	321.09cm
2m	4.139,16.01lx		624.19cm
3m	1.839,7.114lx		936.28cm
5m	0.6622,2.561lx		1605.47cm
7m	0.3379,1.307lx		2247.65cm

Altura Eavg,Emax Ángulo Diametro
116.16deg

PERFIL FAMILIA CURVOS
PERFIL CURVO
P353508.45 / 90

- Perfil en formas siempre cambiantes generadas por medio de aplicaciones súper gratuitas y conexiones de líneas y arcos.
- Disponible en blanco ultra cálido (2700°K | U), blanco cálido (3000°K | W), blanco neutro (4000°K | N) y blanco frío (6000°K | C)
- Fuente de luz especialmente diseñada con difusores que producen iluminación homogénea y suave.
- Difusor flexible que facilita la instalación sin conexiones para aplicaciones de larga duración y fugas de luz.

COMPONENTES DEL PERFIL

Material	Aluminio
Presentación	35*35*D800mm 45° 35*35*D800mm 90°
Tratamiento de superficie	Anodizado
Peso	0.26Kg / D800mm
Difusor	20000*32*3.5mm Transmisión de luz=60%
Tapas	35*W35*H1.5mm

PARÁMETROS DE ILUMINACIÓN

	STOCK
	Tablilla rígida
Código	TR3508.90
Temperatura	2700°K TR3508.90U 3000°K TR3508.90W 4000°K TR3508.90N 6000°K TR3508.90C
Potencia	5.8W/pcs
Potencia máx.	6.4W/pcs
Voltaje	24VDC
Cantidad de Leds	42LED's/pcs
Unidad de corte	14LEDs
Lumens	650lm/pcs (Neutro)
CRI	80
Dimensiones	800*45*20*5.8mm

PROYECTO

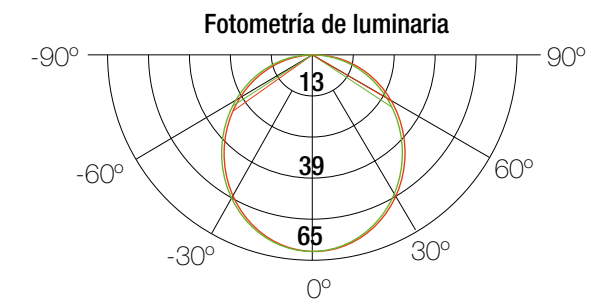
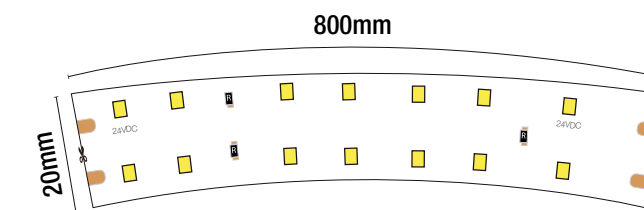
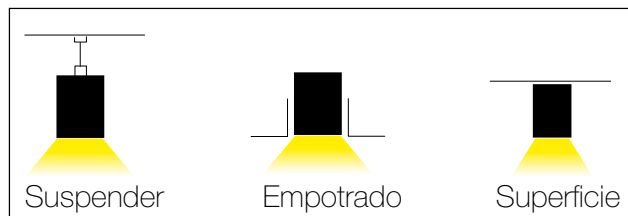

ACCESORIOS NO INCLUIDOS*

*Los accesorios son necesarios, determine la cantidad de acuerdo a su instalación.

Los conectores son necesarios para enlazar los perfiles.

SUSPENDER: Para el montaje necesita las cajas de conexiones.

EMPOTRADO: Para el montaje necesita el clip para empotrar.

Fuente de alimentación y set de tapas incluidas por perfil.

DIFUSOR

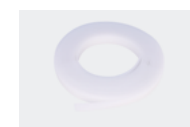

DIFUSOR FLEXIBLE
XP20M
Difusor de silicón, 20m.

CONECTORES



CONECTOR
XC3535.1
30*23.5*4.6mm

CAJA DE CONEXIONES

*Seleccione el deseado.



CONECTOR CON CAJA
XCC35.1
1.5*2000mm
XCC35.2
1.5*4000mm



CONECTOR SIN CAJA
XCC35.3
1.5*2000mm
XCC35.4
1.5*4000mm

CLIP PARA EMPOTRAR



CONECTOR SIN CAJA
XCE.1
78*34*15mm



ARBOTANTES

LUMINARIO

BRILLIANT®

Ofrece una gama luminarias que sirven para iluminar espacios interiores y exteriores.
Para sobreponer en muros.

LISTADO DE PRODUCTOS

NOMBRE	CÓDIGO	CONSUMO (W)	VOLTAJE	LUMENS (lm)	MATERIAL	DIMENSIONES(mm)	CRI	IP	APERTURA
FORMA CUADRANGULAR									
LED CUADRATO 01	LZ64P13WW	4	90-240VAC	270	Aluminio y PMMA	Lu:80*19*80	80	54	120°
LED FRAME 05	LZFSBWW	5	90-240VAC	320	Aluminio y PMMA	Lu:80*93*70*70	80	20	45°
LED CUBE 01	LK0273WW	8.8	100-277VAC	2x 155	Aluminio fundido a presión cubierto con polvo gris oscuro y PC de 6mm	Lu: 100*90*130	80	65	5°/45°
LED CUBE 02	LK0238WW	8.8	90-240VAC	2x 155	Aluminio fundido a presión cubierto con polvo gris oscuro y PC de 6mm	Lu: 100*90*130	80	65	45°
LED CUBE 03	AM6W.1	8.8	100-277VAC	222	Aluminio fundido a presión cubierto con polvo gris oscuro y PC de 6mm	Lu: 100*90*130	80	65	5°
FORMA RECTANGULAR									
LED BOLT 02	LZ645A2WW	7	90-240VAC	960	Aluminio cubierto con polvo blanco	Lu:180*105*60	80	54	17°
LED QUADRATE 01	AM18W.2	20	100-277VAC	1705	Aluminio fundido a presión cubierto con polvo gris oscuro y vidrio de 3mm	Lu:100*136*204	80	65	18° -Stock 12°-Proyecto 32°-Proyecto
LED QUADRATE 02	AM24W.2	26.5	100-240VAC	2x 1251	Aluminio fundido a presión cubierto con polvo gris oscuro y vidrio de 3mm	Lu:100*136*250	80	65	18° -Stock 12°-Proyecto 32°-Proyecto
FORMA CIRCULAR									
LED WALL TUBE 03	LK0327WW	12.6	100-277VAC	956	Aluminio fundido a presión cubierto con polvo gris oscuro y vidrio templado de 4mm	Lu: Ø76*130*129 Ø80	80	66	24° -Stock 15°-Proyecto 38°-Proyecto 60°-Proyecto
WALL SINGLE TUBE 01	AM10W.1	13.1	100-240VAC	1170	Aleación de aluminio extruido	Lu: 56*112*169 Ø80	80	65	24° -Stock 15°-Proyecto 38°-Proyecto 60°-Proyecto
WALL SINGLE TUBE 02	AM18W.1	20	100-277VAC	1432	Aleación de aluminio extruido	Lu: 70*140*225 Ø100	80	65	22° -Stock 12°-Proyecto 38°-Proyecto 50°-Proyecto
WALL SINGLE TUBE 03	AM25W.1	30	100-277VAC	2412	Aleación de aluminio extruido	Lu: 91*182*278 Ø130	80	65	22° -Stock 10°-Proyecto 38°-Proyecto
WALL DOUBLE TUBE 01	AM16W.1	20	100-277VAC	2x 986	Aleación de aluminio extruido	56*112*200 Ø80	80	65	24° -Stock 15°-Proyecto 38°-Proyecto 60°-Proyecto
WALL DOUBLE TUBE 02	AM24W.1	25.5	100-277VAC	2x 1079	Aleación de aluminio extruido	70*140*280 Ø100	80	65	22° -Stock 12°-Proyecto 38°-Proyecto 55°-Proyecto
WALL DOUBLE TUBE 03	AM36W.1	40.5	100-277VAC	2x 1617	Aleación de aluminio extruido	91*182*340 Ø130	80	65	22° -Stock 10°-Proyecto 38°-Proyecto

*Dimensiones de luminaria: Lu *Revisa los diagramas para más información.*

TEMPERATURAS
AAmbar

TEMPERATURAS
U / UWBlanco ultra cálido

TEMPERATURAS
W / WW.....Blanco cálido

TEMPERATURAS
N / NWBlanco neutro

TEMPERATURAS
CWBlanco frío

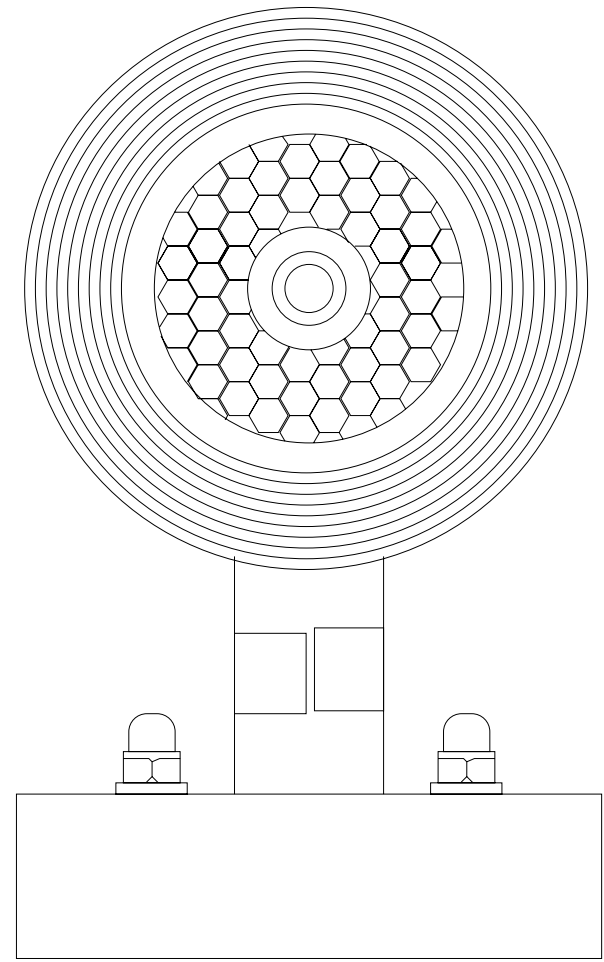
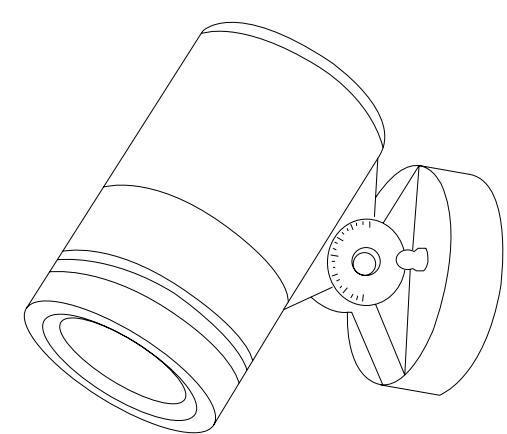
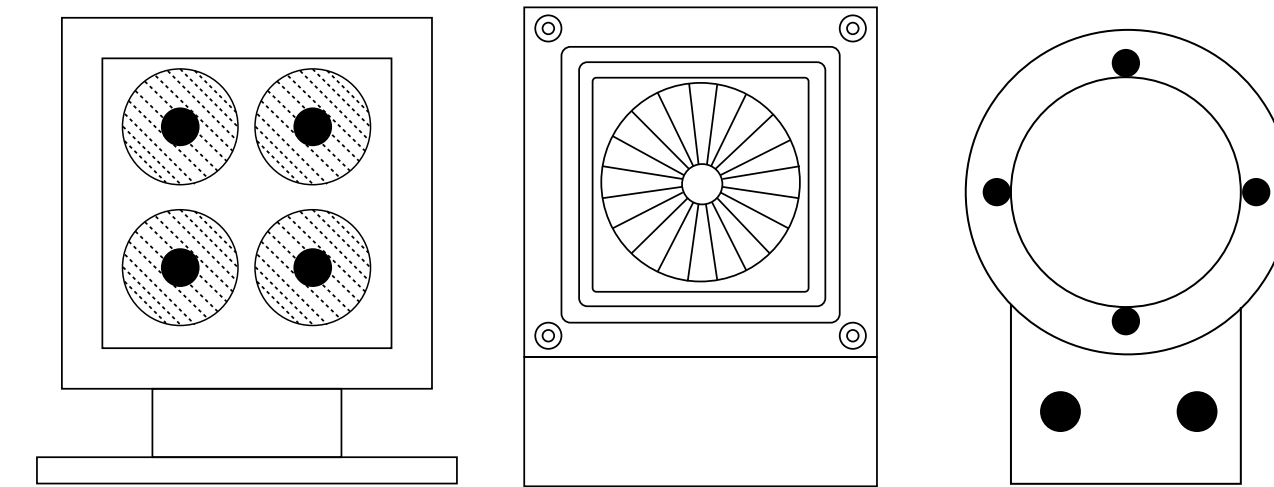
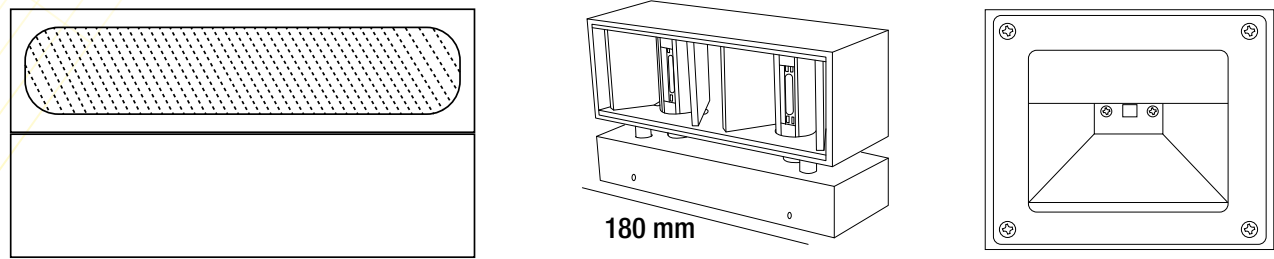

ARBOTANTES

LZ64P13WW

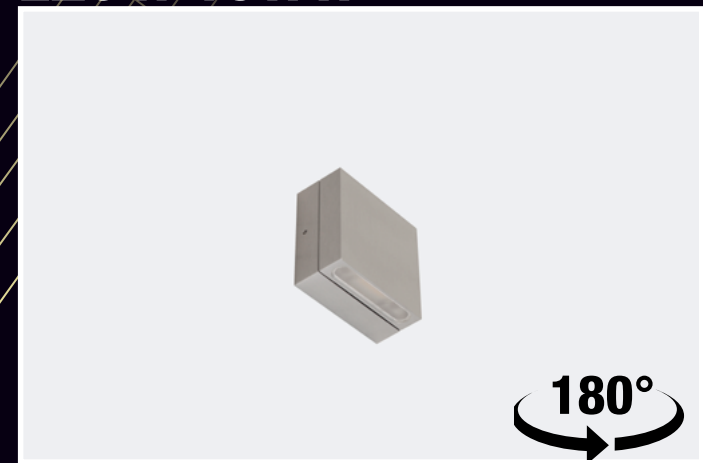

PRECAUCIÓN
Es necesario realizar una buena instalación, el producto no está protegido contra el agua, su uso se limita exclusivamente a interiores.

ARBOTANTE MONOCROMÁTICO
LED CUADRATO 01

- Luminaria dirigible y peso de 0.48kg.
- Blanco cálido (3000°K | WW).
- Instalación sobre muros en intemperie techada.
- Dirigible hasta 180°
- Gracias a su presentación es posible crear patrones en los muros.
- Acabado en aluminio.

CRI 80 **IP 54** **NOM**

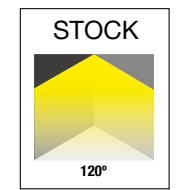

PARÁMETROS ELÉCTRICOS

Temperatura de color	3000°K
Potencia	1x3W
Tipo de LED	CITIZEN
Cantidad de LEDS	1
Voltaje	90~240VAC
Corriente de Op.	30mA
Consumo	4W
Lumens	270 lm
Eficiencia	67.5 lm/w
Dimmeable	No
Dirigible	Sí
Material	Aluminio y PMMA
Cable	L=8 cm
Temp.de Op.	-20°C~50°C

DIAGRAMA

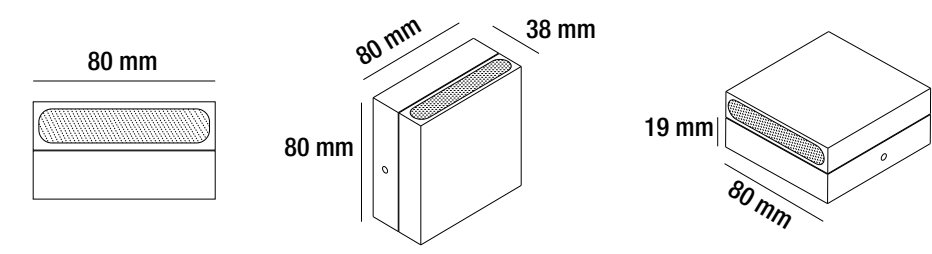

BRILLIANT

LZFSBWW

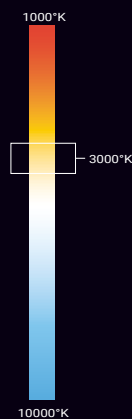
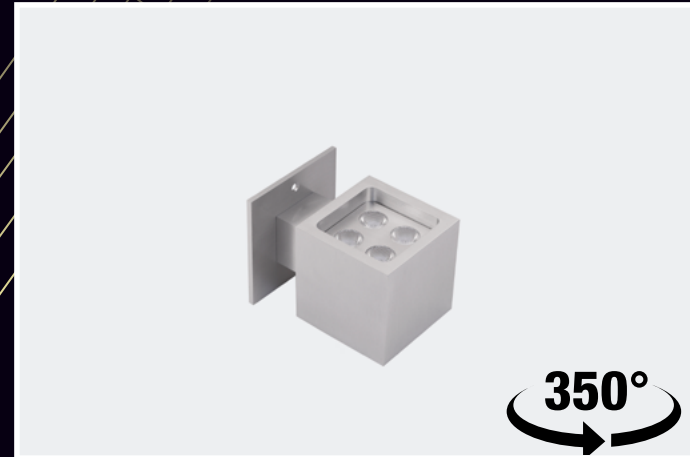

ARBOTANTES



PRECAUCIÓN

Es necesario realizar una buena instalación, el producto no está protegido contra el agua, su uso se limita exclusivamente a interiores.

LK0273WW

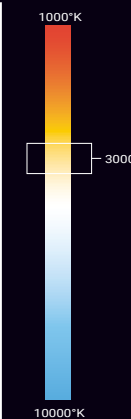
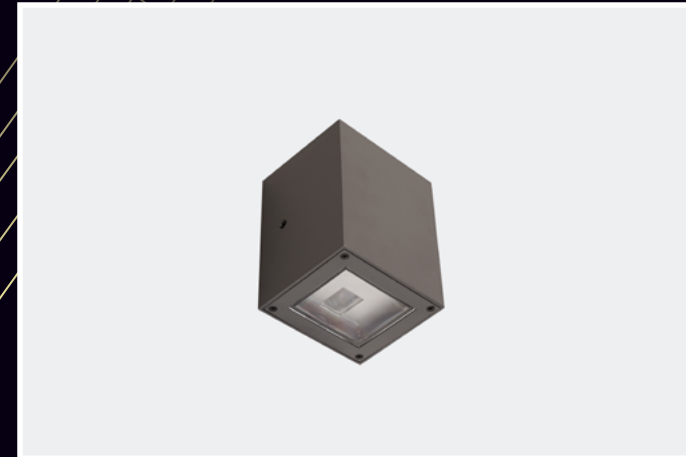

ARBOTANTES



PRECAUCIÓN

Es necesario realizar una buena instalación que impida la entrada de agentes corrosivos (humedad, agua o polvo) en los cables de alimentación.

ARBOTANTE MONOCROMÁTICO
LED FRAME 05

- Luminaria dirigible con un haz de luz y peso de 0.70kg.
- Blanco cálido (3000°K | WW).
- Instalación sobre muros para interiores.
- Dirigible 350°.
- Gracias a su presentación es posible crear patrones en los muros.
- Acabado en aluminio.

PARÁMETROS ELÉCTRICOS

Temperatura de color	3000°K
Potencia	4x1W
Tipo de LED	CREE
Cantidad de LEDS	4
Voltaje	90~240VAC
Corriente de Op.	39mA
Consumo	5W
Lumens	320 lm
Eficiencia	64 lm/w
Dimmeable	No
Material	Aluminio y PMMA.
Cable	L=6.7 cm
Temp.de Op.	-20°C~50°C

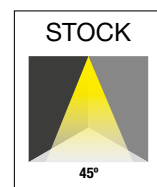

DIAGRAMA

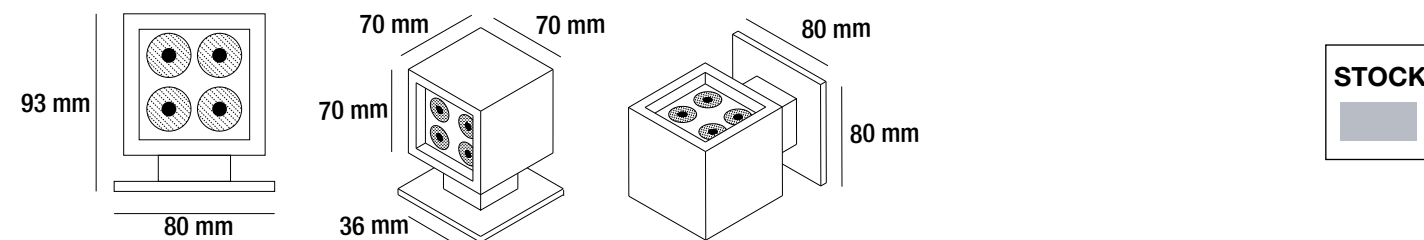

ARBOTANTE MONOCROMÁTICO
LED CUBE 01

- Luminaria en forma de cubo con doble haz de luz y dos aperturas diferentes y peso de 1.6kg.
- Blanco cálido (3000°K | WW).
- Instalación sobre muros en exteriores.
- Ideal para iluminar columnas y superficies con texturas.
- Gracias a su presentación es posible crear patrones en muros.
- Acabado en gris claro.

PARÁMETROS ELÉCTRICOS

Temperatura de color	3000°K
Potencia	2x3W
Tipo de LED	NICHIA
Cantidad de LEDS	2
Voltaje	100~277VAC
Corriente de Op.	138mA
Consumo	8.8W
Lumens	2x155 lm
Eficiencia	35.22 lm/w
Dimmeable	No
Material	Aluminio fundido a presión cubierto con polvo gris oscuro y PC de 6mm
Cable	H05RN-F 3X1.0mm ² L=0.3m
Temp.de Op.	-20°C~40°C

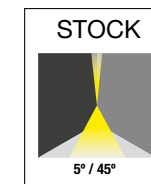

DIAGRAMA

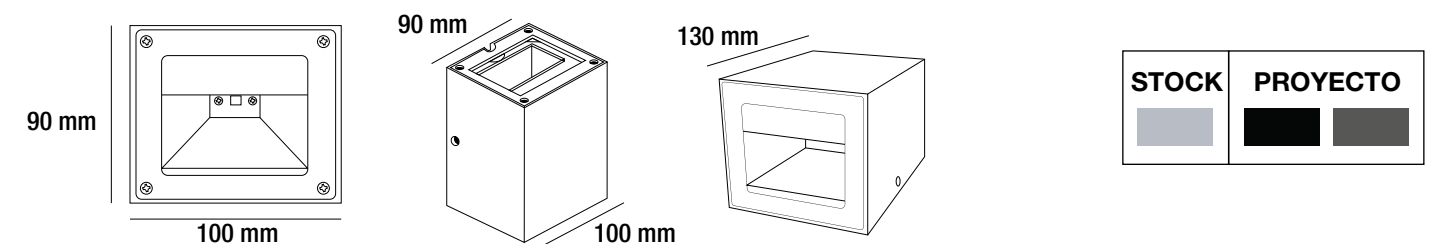

BRILLIANT

LK0238WW

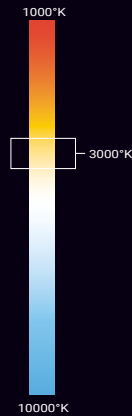

ARBOTANTES



PRECAUCIÓN

Es necesario realizar una buena instalación que impida la entrada de agentes corrosivos (humedad, agua o polvo) en los cables de alimentación.

AM6W.1

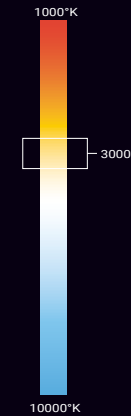
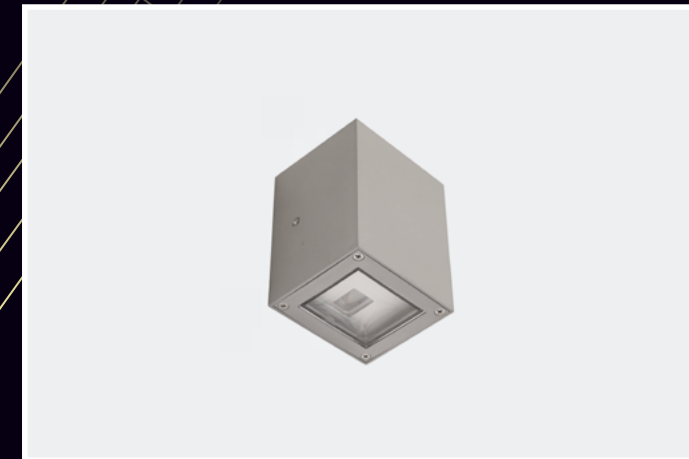

ARBOTANTES



PRECAUCIÓN

Es necesario realizar una buena instalación que impida la entrada de agentes corrosivos (humedad, agua o polvo) en los cables de alimentación.

ARBOTANTE MONOCROMÁTICO LED CUBE 02

- Luminaria en forma de cubo con doble haz de luz y peso de 1.7kg.
- Blanco cálido (3000°K | WW).
- Instalación sobre muros en exteriores.
- Ideal para iluminar columnas y superficies con texturas.
- Gracias a su presentación es posible crear patrones en muros.
- Acabado en gris claro.

PARÁMETROS ELÉCTRICOS

Temperatura de color	3000°K
Potencia	2x3W
Tipo de LED	NICHIA
Cantidad de LEDS	2
Voltaje	90~240VAC
Corriente de Op.	138mA
Consumo	8.8W
Lumens	2x155 lm
Eficiencia	35.22 lm/w
Dimmeable	No
Material	Aluminio fundido a presión cubierto con polvo gris oscuro y PC de 6mm
Cable	H05RN-F 3X1.0mm ² L=0.3m
Temp.de Op.	-20°C~40°C

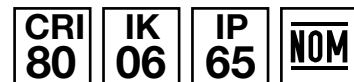

DIAGRAMA

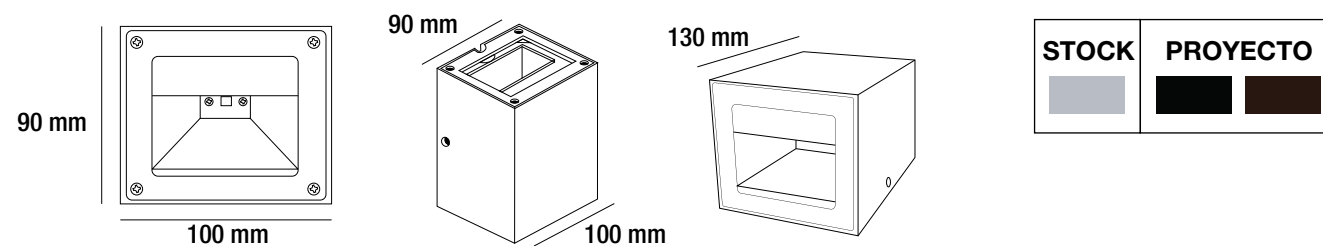

ARBOTANTE MONOCROMÁTICO LED CUBE 03

- Luminaria en forma de cubo con doble haz de luz y peso de 1.6kg.
- Blanco cálido (3000°K | W).
- Instalación sobre muros en exteriores.
- Ideal para iluminar columnas y superficies con texturas.
- Gracias a su presentación es posible crear patrones en muros.
- Acabado en gris claro.

PARÁMETROS ELÉCTRICOS

Temperatura de color	3000°K
Potencia	2x3W
Tipo de LED	NICHIA
Cantidad de LEDS	2
Voltaje	100~277VAC
Corriente de Op.	138mA
Consumo	8.8W
Lumens	222 lm
Eficiencia	25.22 lm/w
Dimmeable	No
Material	Aluminio fundido a presión cubierto con polvo gris oscuro y PC de 6mm
Cable	H05RN-F 3X1.0mm ² L=0.3m
Temp.de Op.	-20°C~40°C

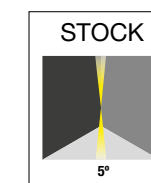

DIAGRAMA

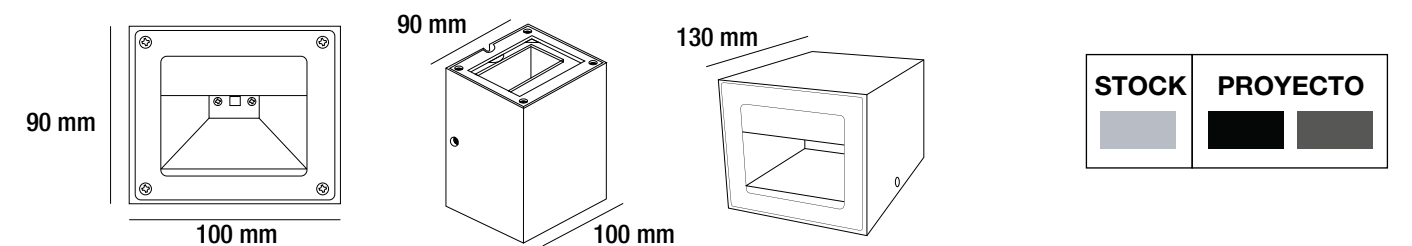

BRILLIANT

LZ645A2WW

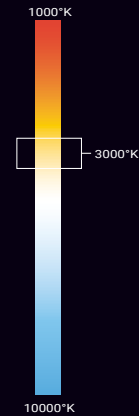

ARBOTANTES



PRECAUCIÓN

Es necesario realizar una buena instalación, el producto no está protegido contra el agua, su uso se limita exclusivamente a interiores.

AM18W.2

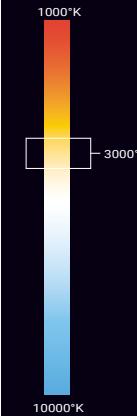

ARBOTANTES



PRECAUCIÓN

Es necesario realizar una buena instalación que impida la entrada de agentes corrosivos (humedad, agua o polvo) en los cables de alimentación. Los códigos situados en la parte superior se complementan colocando el ángulo de apertura que se desea (18,12,32 EJEMPLO: AM18W.218).

ARBOTANTE MONOCROMÁTICO LED BOLT 02

- Luminaria de apertura dirigible doble y peso de 1.5kg.
- Blanco cálido (3000°K | WW).
- Posee cuatro puntos de luz con apertura dirigible cada una.
- Instalación en muros.
- Crea variedad de ángulos de apertura gracias a sus paneles móviles a 80°.
- Acabado en aluminio.

PARÁMETROS ELÉCTRICOS

Temperatura de color	3000°K
Potencia	4x3W
Tipo de LED	CITIZEN
Cantidad de LEDS	4
Voltaje	90~240VAC
Corriente de Op.	118mA
Consumo	7W
Lumens	960 lm
Eficiencia	64 lm/w
Dimmeable	No
Dirigible	Sí
Material	Aluminio cubierto de polvo blanco
Cable	L=13.4 cm
Temp.de Op.	-20°C~50°C

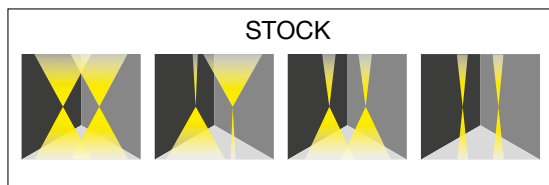
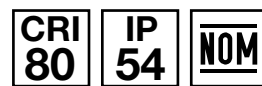

DIAGRAMA

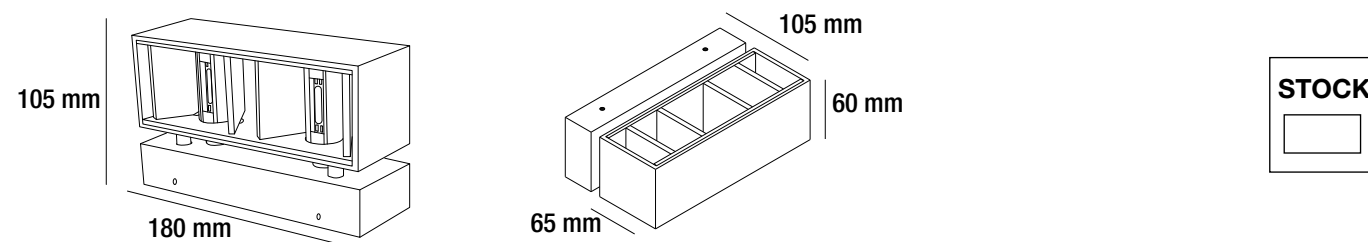

ARBOTANTE MONOCROMÁTICO LED QUADRATE 01

- Luminaria cuadrangular con un haz de luz de 18W y peso de 2.5kg.
- Blanco cálido (3000°K | W).
- Instalación sobre muros en exteriores.
- Ideal para iluminar columnas y superficies con texturas.
- Gracias a su presentación es posible crear patrones en muros.
- Acabado en gris claro.

PARÁMETROS ELÉCTRICOS

Temperatura de color	3000°K
Potencia	1x18W
Tipo de LED	NICHIA
Cantidad de LEDS	1
Voltaje	100~277VAC
Corriente de Op.	178mA
Consumo	20W
Lumens	1705 lm
Eficiencia	85.25 lm/w
Dimmeable	No
Material	Aluminio fundido a presión cubierto con polvo gris oscuro y vidrio de 3mm
Cable	H05RN-F 3X1.0mm ² L=0.3m
Temp.de Op.	-20°C~40°C

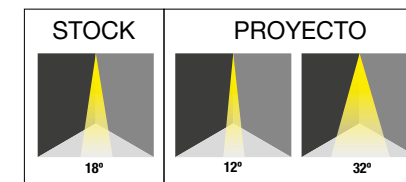

DIAGRAMA

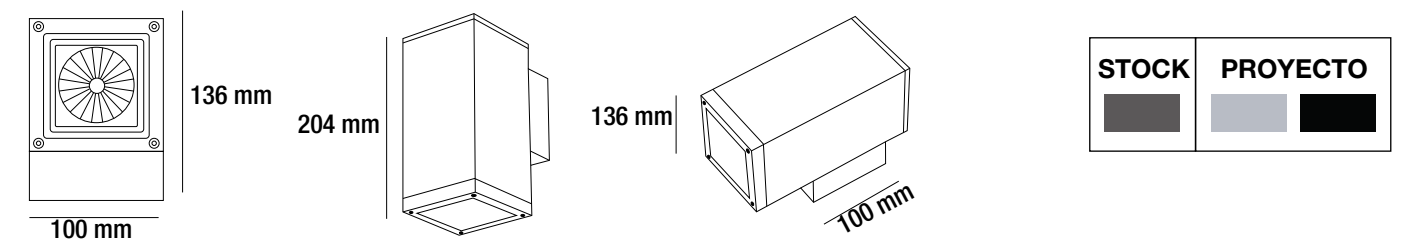

BRILLIANT

AM24W.2

ARBOTANTES

LK0327WW

ARBOTANTES

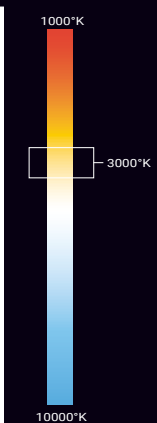
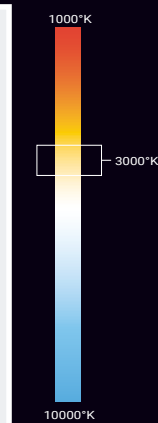

PRECAUCIÓN
Es necesario realizar una buena instalación que impida la entrada de agentes corrosivos (humedad, agua o polvo) en los cables de alimentación. Los códigos situados en la parte superior se complementan colocando el ángulo de apertura que se desea (18,12,32 EJEMPLO: AM24W.218).

PRECAUCIÓN
Es necesario realizar una buena instalación que impida la entrada de agentes corrosivos (humedad, agua o polvo) en los cables de alimentación. Los códigos situados en la parte superior se complementan colocando el ángulo de apertura que se desea (24,15,38,60 EJEMPLO: LK0327WW24).

ARBOTANTE MONOCROMÁTICO LED QUADRATE 02

- Luminaria cuadrangular con doble haz de luz de 2x12W y peso de 3kg.
- Blanco cálido (3000°K | W).
- Instalación sobre muros en exteriores.
- Ideal para iluminar columnas y superficies con texturas.
- Ópticas de alta definición.
- Acabado en gris oscuro.

PARÁMETROS ELÉCTRICOS

Temperatura de color	3000°K
Potencia	2x12W
Tipo de LED	NICHIA
Cantidad de LEDS	2
Voltaje	100~240VAC
Corriente de Op.	211mA
Consumo	26.5W
Lumens	2x1251 lm
Eficiencia	94.41 lm/w
Dimmeable	No
Material	Aluminio fundido a presión cubierto con polvo gris oscuro y vidrio de 3mm
Cable	H05RN-F 3X1.0mm ² L=0.3m
Temp.de Op.	-20°C~40°C

CRI 80 **IK 06** **IP 65** **NOM**

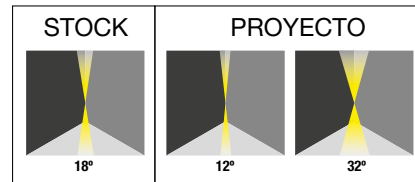

DIAGRAMA

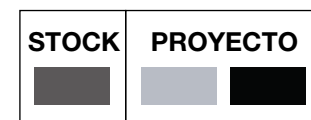
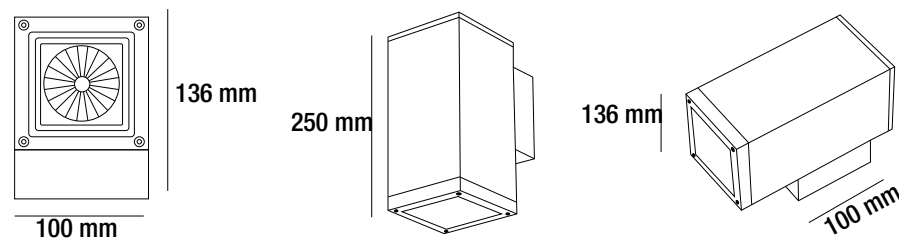

ARBOTANTE MONOCROMÁTICO LED WALL TUBE 03

- Luminaria dirigible con un haz de luz y peso de 1kg.
- Blanco cálido (3000°K | WW).
- Instalación sobre muros en exteriores.
- Dirigible 28° arriba y 28° abajo.
- Ópticas de alta definición.
- Acabado en gris oscuro.

PARÁMETROS ELÉCTRICOS

Temperatura de color	3000°K
Potencia	1x10W
Tipo de LED	NICHIA
Cantidad de LEDS	1
Voltaje	100~277VAC
Corriente de Op.	107mA
Consumo	12.6W
Lumens	956 lm
Eficiencia	75.87 lm/w
Dimmeable	No
Material	Aluminio fundido a presión cubierto con polvo gris oscuro y vidrio templado de 4mm
Cable	H05RN-F 3X1.0mm ² L=2.0m
Temp.de Op.	-20°C~40°C

CRI 80 **IK 07** **IP 66** **NOM**

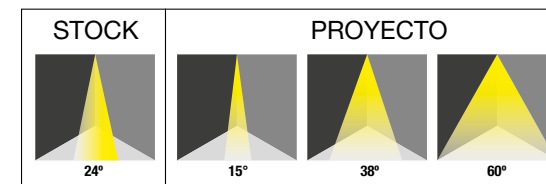

DIAGRAMA

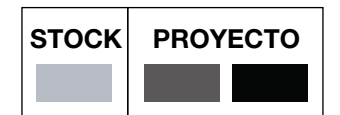
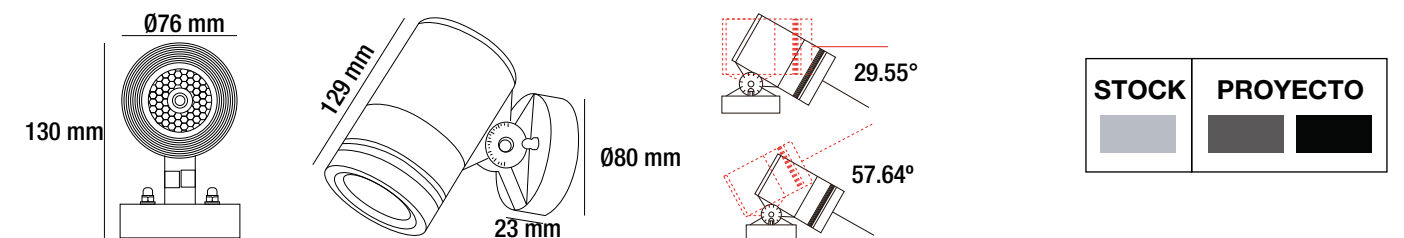

BRILLIANT

AM10W.1

ARBOTANTES

AM18W.1

ARBOTANTES

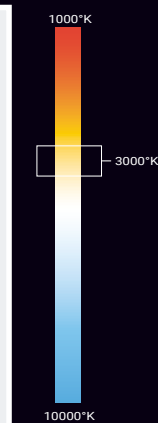

PRECAUCIÓN

Es necesario realizar una buena instalación que impida la entrada de agentes corrosivos (humedad, agua o polvo) en los cables de alimentación. Los códigos situados en la parte superior se complementan colocando el ángulo de apertura que se desea (24,15,38,60 EJEMPLO: AM10W.124).

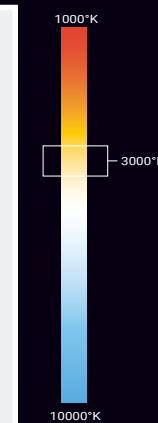

PRECAUCIÓN

Es necesario realizar una buena instalación que impida la entrada de agentes corrosivos (humedad, agua o polvo) en los cables de alimentación. Los códigos situados en la parte superior se complementan colocando el ángulo de apertura que se desea (22,12,38,50 EJEMPLO: AM18W.122).

ARBOTANTE MONOCROMÁTICO WALL SINGLE TUBE 01

- Luminaria cilíndrica con un haz de luz de 10W y peso de 1.2kg.
- Blanco cálido (3000°K | W).
- Instalación sobre muros en exteriores.
- Ideal para iluminar columnas y superficies con texturas.
- Ópticas de alta definición.
- Acabado en gris oscuro.

PARÁMETROS ELÉCTRICOS

Temperatura de color	3000°K
Potencia	1x10W
Tipo de LED	NICHIA
Cantidad de LEDS	1
Voltaje	100~240VAC
Corriente de Op.	112mA
Consumo	13.1W
Lumens	1170 lm
Eficiencia	89.31 lm/w
Dimmeable	No
Material	Aleación de aluminio extruido
Cable	H05RN-F 3X1.0mm ² L=0.3m
Temp.de Op.	-20°C~40°C

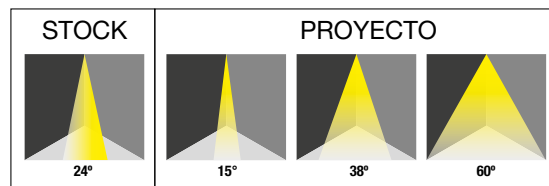
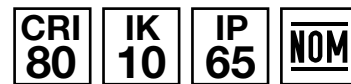

ARBOTANTE MONOCROMÁTICO WALL SINGLE TUBE 02

- Luminaria cilíndrica con un haz de luz de 18W y peso de 2kg.
- Blanco cálido (3000°K | W).
- Instalación sobre muros en exteriores.
- Ideal para iluminar columnas y superficies con texturas.
- Ópticas de alta definición.
- Acabado en gris oscuro.

PARÁMETROS ELÉCTRICOS

Temperatura de color	3000°K
Potencia	1x18W
Tipo de LED	NICHIA
Cantidad de LEDS	1
Voltaje	100~277VAC
Corriente de Op.	178mA
Consumo	20W
Lumens	1432 lm
Eficiencia	71.6 lm/w
Dimmeable	No
Material	Aleación de aluminio extruido
Cable	H05RN-F 3X1.0mm ² L=0.3m
Temp.de Op.	-20°C~40°C

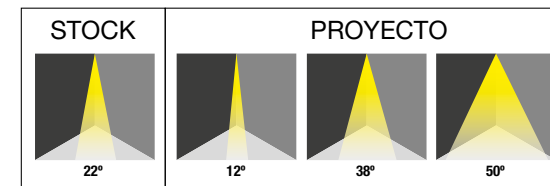

DIAGRAMA

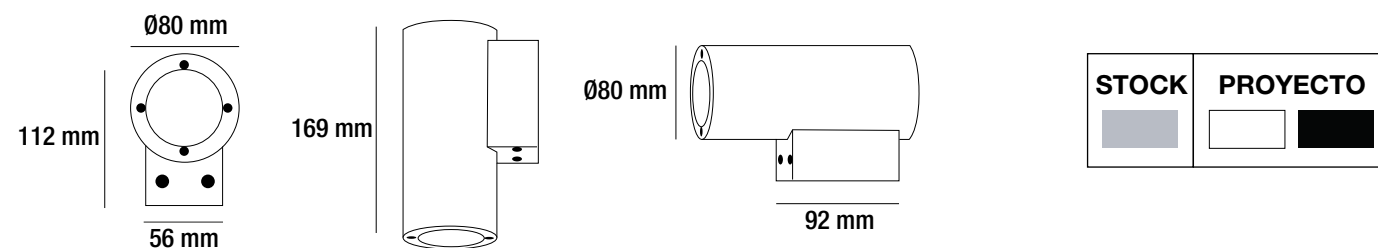

DIAGRAMA

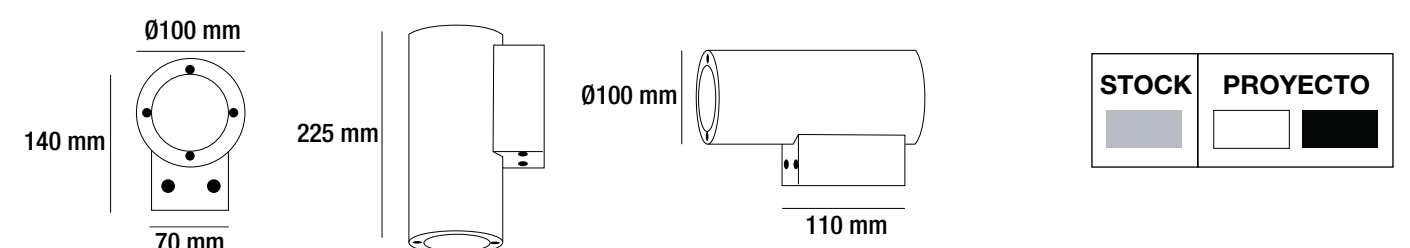

BRILLIANT

AM25W.1

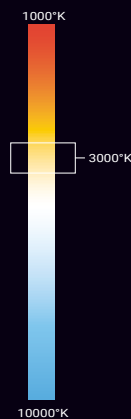

PRECAUCIÓN

Es necesario realizar una buena instalación que impida la entrada de agentes corrosivos (humedad, agua o polvo) en los cables de alimentación. Los códigos situados en la parte superior se complementan colocando el ángulo de apertura que se desea (22,10,38 EJEMPLO: AM25W.122).

ARBOTANTES

AM16W.1

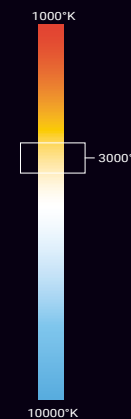

PRECAUCIÓN

Es necesario realizar una buena instalación que impida la entrada de agentes corrosivos (humedad, agua o polvo) en los cables de alimentación. Los códigos situados en la parte superior se complementan colocando el ángulo de apertura que se desea (24,15,38,60 EJEMPLO: AM16W.124).

ARBOTANTES

ARBOTANTE MONOCROMÁTICO WALL SINGLE TUBE 03

- Luminaria cilíndrica con un haz de luz de 25W y peso de 3.1kg.
- Blanco cálido (3000°K | W).
- Instalación sobre muros en exteriores.
- Ideal para iluminar columnas y superficies con texturas.
- Ópticas de alta definición.
- Acabado en gris oscuro.

PARÁMETROS ELÉCTRICOS

Temperatura de color	3000°K
Potencia	1x25W
Tipo de LED	NICHIA
Cantidad de LEDS	1
Voltaje	100-277VAC
Corriente de Op.	270mA
Consumo	30W
Lumens	2412 lm
Eficiencia	80.4 lm/w
Dimmeable	No
Material	Aleación de aluminio extruido
Cable	H05RN-F 3X1.0mm ² L=0.3m
Temp.de Op.	-20°C~40°C

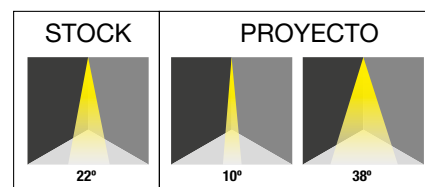
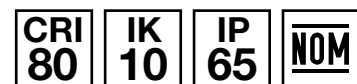

DIAGRAMA

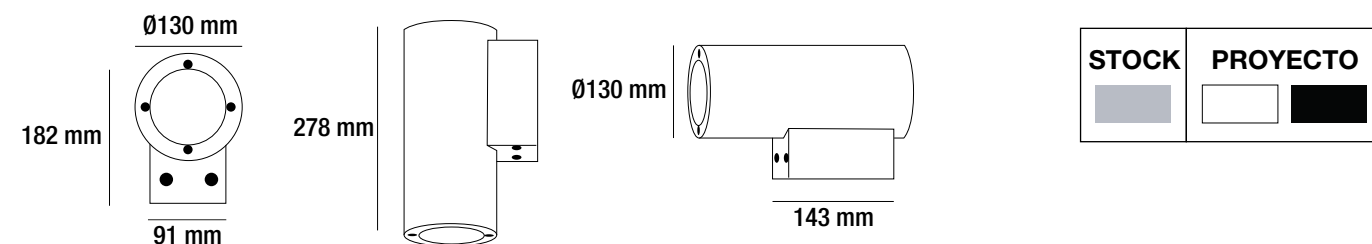

ARBOTANTE MONOCROMÁTICO WALL DOUBLE TUBE 01

- Luminaria cilíndrica con doble haz de luz de 2x8W y peso de 1.5kg.
- Blanco cálido (3000°K | W).
- Instalación sobre muros en exteriores.
- Ideal para iluminar columnas y superficies con texturas.
- Ópticas de alta definición.
- Acabado en gris oscuro.

PARÁMETROS ELÉCTRICOS

Temperatura de color	3000°K
Potencia	2x8W
Tipo de LED	NICHIA
Cantidad de LEDS	2
Voltaje	100-277VAC
Corriente de Op.	163mA
Consumo	20W
Lumens	2x986 lm
Eficiencia	98.6 lm/w
Dimmeable	No
Material	Aleación de aluminio extruido
Cable	H05RN-F 3X1.0mm ² L=0.3m
Temp.de Op.	-20°C~40°C

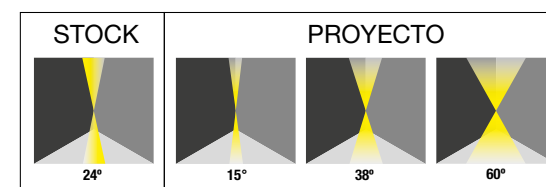

DIAGRAMA

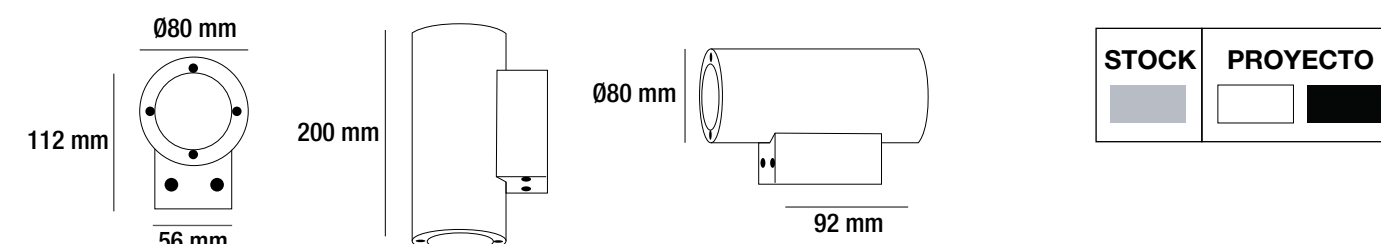

BRILLIANT

AM24W.1

ARBOTANTES

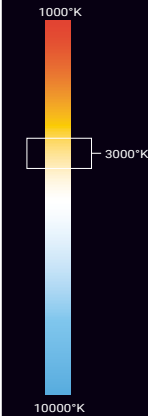

PRECAUCIÓN

Es necesario realizar una buena instalación que impida la entrada de agentes corrosivos (humedad, agua o polvo) en los cables de alimentación. Los códigos situados en la parte superior se complementan colocando el ángulo de apertura que se desea (22,12,38,55 EJEMPLO: AM24W.122).

AM36W.1

ARBOTANTES

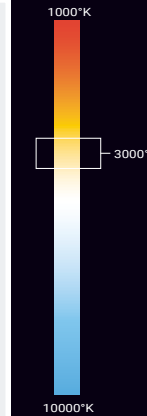

PRECAUCIÓN

Es necesario realizar una buena instalación que impida la entrada de agentes corrosivos (humedad, agua o polvo) en los cables de alimentación. Los códigos situados en la parte superior se complementan colocando el ángulo de apertura que se desea (22,10,38 EJEMPLO: AM36W.122).

ARBOTANTE MONOCROMÁTICO WALL DOUBLE TUBE 02

- Luminaria cilíndrica con doble haz de luz de 2x12W y peso de 2.3kg.
- Blanco cálido (3000°K | W).
- Instalación sobre muros en exteriores.
- Ideal para iluminar columnas y superficies con texturas.
- Ópticas de alta definición.
- Acabado en gris oscuro.

PARÁMETROS ELÉCTRICOS

Temperatura de color	3000°K
Potencia	2x12W
Tipo de LED	NICHIA
Cantidad de LEDS	2
Voltaje	100~277VAC
Corriente de Op.	210mA
Consumo	25.5W
Lumens	2x1079 lm
Eficiencia	84.62 lm/w
Dimmeable	No
Material	Aleación de aluminio extruido
Cable	H05RN-F 3X1.0mm ² L=0.3m
Temp.de Op.	-20°C~40°C

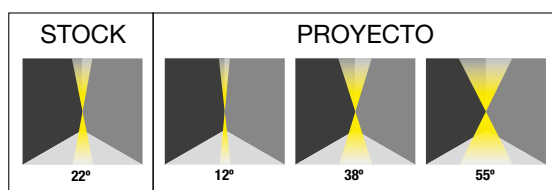
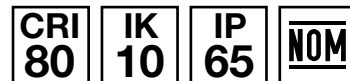

DIAGRAMA

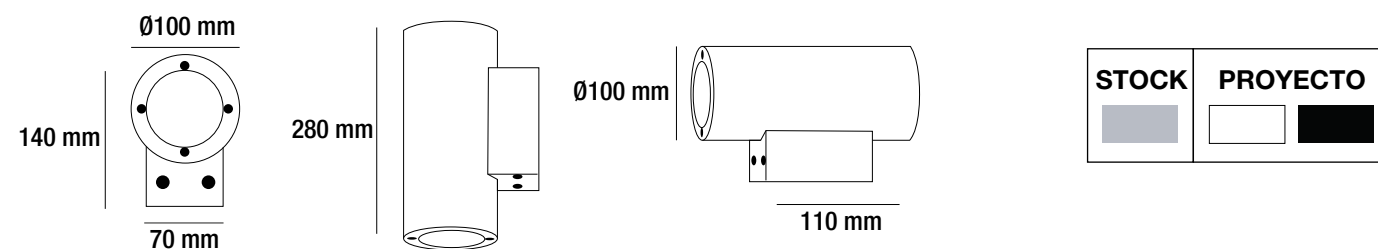

ARBOTANTE MONOCROMÁTICO WALL DOUBLE TUBE 03

- Luminaria cilíndrica con doble haz de luz de 2x18W y peso de 4.1kg.
- Blanco cálido (3000°K | W).
- Instalación sobre muros en exteriores.
- Ideal para iluminar columnas y superficies con texturas.
- Ópticas de alta definición.
- Acabado en gris oscuro.

PARÁMETROS ELÉCTRICOS

Temperatura de color	3000°K
Potencia	2x18W
Tipo de LED	NICHIA
Cantidad de LEDS	2
Voltaje	100~277VAC
Corriente de Op.	340mA
Consumo	40.5W
Lumens	2x1617 lm
Eficiencia	79.85 lm/w
Dimmeable	No
Material	Aleación de aluminio extruido
Cable	H05RN-F 3X1.0mm ² L=0.3m
Temp.de Op.	-20°C~40°C

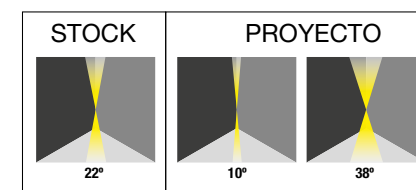

DIAGRAMA

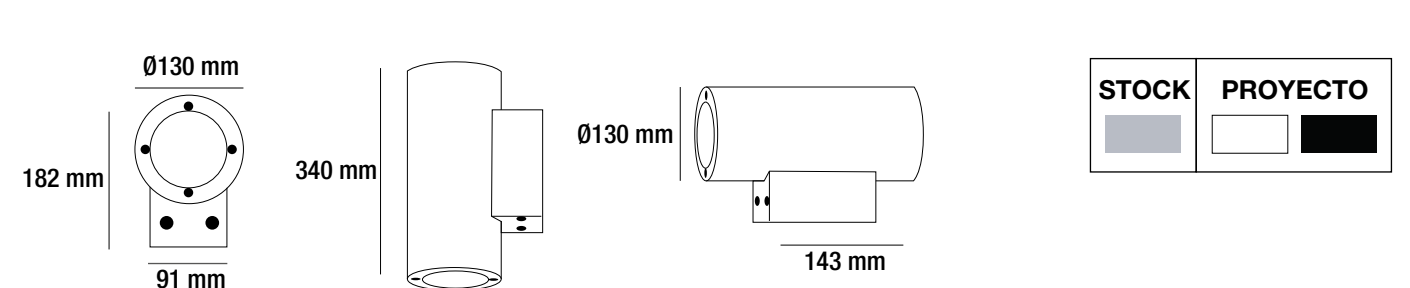

BRILLIANT®



CORTESÍA

LUMINARIO

BRILLIANT®

Ofrece una gama de luminarias de cortesía que sirven para iluminar pasillos y resaltar caminos. Para empotrar en muro o piso.

LISTADO DE PRODUCTOS

NOMBRE	CÓDIGO	CONSUMO (W)	VOLTAJE	LUMENS (lm)	MATERIAL	*DIMENSIONES (mm)	CRI	IP	APERTURA
FORMA CIRCULAR									
LED OLIVE 02	LZE11WW	4	90-240VAC	144	Aluminio	Lu:Ø79*24 / Ho:73*50*44	80	20	45°
LED OLIVE 04	C242W.1	2.4	24VDC	36	Aluminio fundido a presión cubierto con polvo gris oscuro.	Lu:Ø56*65 / Ho: Ø47*62*75	80	65	50°
	C242C.1			40					
CIRCLE STAIR LIGHT	CM1W.1	1.3	24VDC	23	Aluminio fundido a presión cubierto con polvo gris.	Lu:Ø42*43 / Ho:Ø68*84	80	67	40° -Stock 20°-Proyecto
	CM1C.1			28					
CIELO STELLATO	LLCE16WW	3.2	12VDC	20	Acero inoxidable	Lu:Ø12*25	80	44	120°
	LLCE16CW								
ROLL OVER LIGHT 01	CM1W.2	3.9	100~240VAC	150	Aluminio fundido a presión cubierto con polvo gris.	Lu:Ø173*102.5 / Ho:Ø118.5*150*Ø157 UN HAZ	80	67	**N/A
ROLL OVER LIGHT 02	CM2W.2	3.9	100~240VAC	150	Aluminio fundido a presión cubierto con polvo gris.	Lu:Ø173*102.5 / Ho:*150*Ø157*Ø118.5 DOBLE HAZ	80	67	**N/A
ROLL OVER LIGHT 03	CM1W.3	3.9	100~240VAC	150	Aluminio fundido a presión cubierto con polvo gris.	Lu:Ø173*102.5 / Ho:150*Ø157*Ø118.5 CUATRO HAZ	80	67	**N/A
FORMA CUADRANGULAR									
LED OLIVE INSITE	LZ645Y3WW	4	90~240VAC	106	Aluminio y vidrio	Lu:35*70*40 / Ho:79*79*59	80	20	45°
WALL LIGHT 02	LK2007WW	4	100~240VAC	53	Aluminio fundido a presión cubierto con polvo gris oscuro.	Lu: 106*171*65 / Ho:*86*160*85	80	65	120°
	LK2007CW			66					
WALL LIGHT 03	LK2407WW	4.8	100~240VAC	68	Aluminio fundido a presión cubierto con polvo gris oscuro.	Lu: 171*106*65 / Ho:160*86*85	80	65	120°
	LK2407CW			80					
WALL LIGHT 04	LK1807WW	3.6	100~240VAC	48	Aluminio fundido a presión cubierto con polvo gris oscuro.	Lu: 160*160*79 / Ho:152*152*116	80	65	120°
	LK1807CW			59					
WALL LIGHT 05	CM2W.1	2.7	100~240VAC	55	Aluminio fundido a presión cubierto con polvo gris oscuro.	Lu: 68*195 / Ho:58*180*90	80	65	30° -Stock 50°-Proyecto
	CM2C.1			64					
WALL LIGHT 06	CM15W.1	6.4	100~240VAC	92	Aluminio fundido a presión cubierto con polvo gris oscuro.	Lu: 255*76*70 / Ho:240*70*81	80	65	120°
	CM15C.1			99					
WALL STAIR LIGHT	CM5W.1	6.8	100~240VAC	112.9	Aluminio fundido a presión cubierto con polvo gris oscuro.	Lu: 100*100*85.5 / Ho:88*88*100	80	65	120°
	CM5C.1			124.6					
REEDEN 3W	LZ68G14WW	4	90~240VAC	203	Aluminio y vidrio	Lu: 80*120*400	80	54	120°
	LZ68F16WW					Lu: 80*120*600			
	LZ68E19WW					Lu: 80*120*900			

*Dimensiones de luminaria: Lu
*Dimensiones del housing: Ho

Revisa los diagramas para más información.

**N/A: No aplica

TEMPERATURAS

AAmbar
U / UWBlanco ultra cálido
W / WW.....Blanco cálido
N / NWBlanco neutro
CWBlanco frío

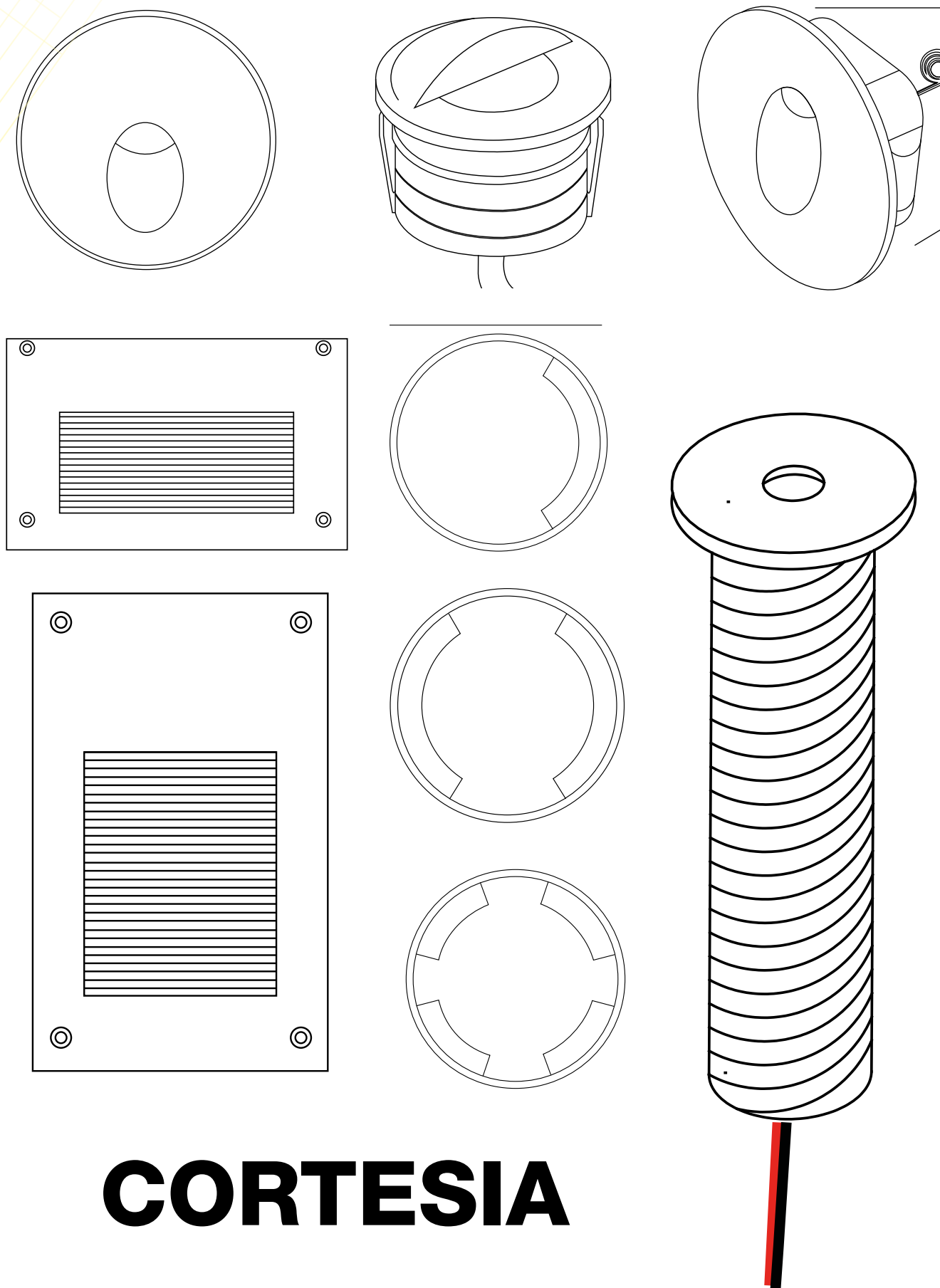

CORTESIA

LZE11WW

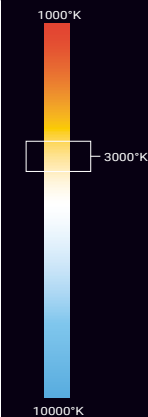

CORTESÍA

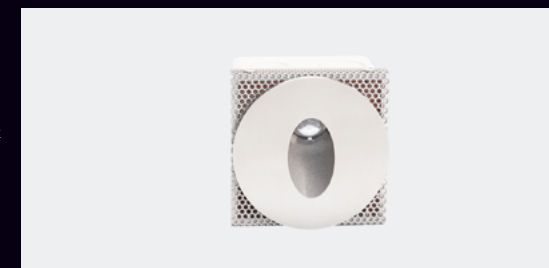

PRECAUCIÓN

Es necesario realizar una buena instalación, el producto no está protegido contra el agua, su uso se limita exclusivamente a interiores.

CORTESÍA MONOCROMÁTICO
LED OLIVE 02

- Luminaria de cortesía circular de pequeñas dimensiones y peso de 0.28kg.
- Blanco cálido (3000°K | WW).
- Instalación empotrable sobre muros, pasillos o escaleras.
- Uso únicamente en interiores.
- Acabado color aluminio.

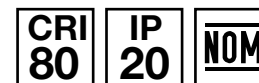

PARÁMETROS ELÉCTRICOS

Temperatura de color	3000°K
Potencia	1x3W
Tipo de LED	CREE
Cantidad de LEDS	1
Voltaje	90~240VAC
Corriente de Op.	695mA
Consumo	4W
Lumens	144 lm
Eficiencia	36 lm/w
Dimmeable (opcional)	No
Material	Aluminio
Cable	L=0.5m
Temp.de Op.	-20°C~50°C

DIAGRAMA

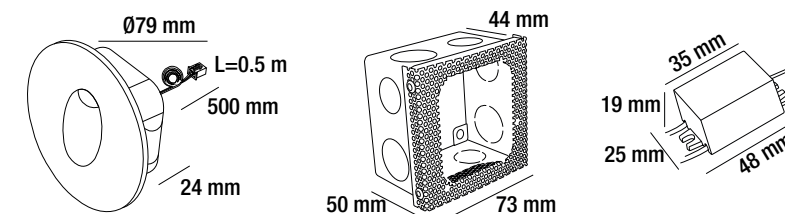

EQUIPO AUXILIAR INCLUIDO

FUENTE

Entrada:100~240VAC,
50/60Hz 2.2~4.2V 700mA
3W ta:-20°C+45°C tc:95°C

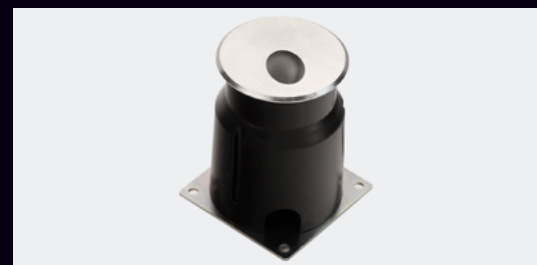
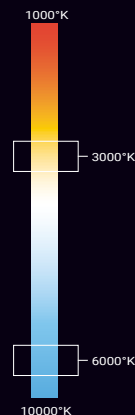

BRILLIANT®

C242W.1 / C242C.1**PRECAUCIÓN**

Es necesario realizar una buena instalación, el producto no está protegido contra el agua, su uso se limita exclusivamente a interiores.

CORTESÍA

CORTESÍA MONOCROMÁTICO
LED **OLIVE 04**

- Luminaria de cortesía circular de pequeñas dimensiones y peso de 0.4kg.
- Disponible en blanco cálido (3000°K | W) y blanco frío (6000°K | C).
- Instalación empotrable sobre muros, pasillos o escaleras.
- Uso para interiores o exteriores



PARÁMETROS ELÉCTRICOS

Temperatura de color	3000°K / 6000°K
Potencia	1x2W
Tipo de LED	OSRAM
Cantidad de LEDS	1
Voltaje	24VDC
Corriente de Op.	100mA
Consumo	2.4W
Lumens	36 lm / 40 lm
Eficiencia	15 lm/w / 16.6 lm/w
Dimmeable (opcional)	ON/OFF TRIAC, PWN, 1-10V & DALI (*Por pedido)
Material	Aluminio fundido a presión cubierto con polvo gris oscuro
Housing	ABS
Cable	H05RN-F 2X1.0mm ² L=0.3m
Temp.de Op.	-20°C~40°C

DIAGRAMA

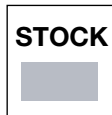
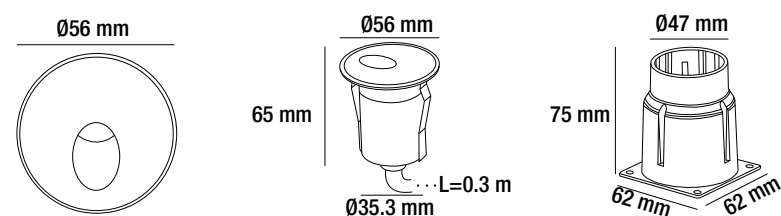
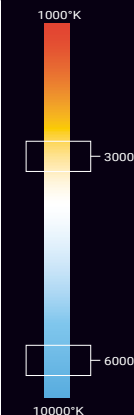
**CM1W.1 / CM1C.1****PRECAUCIÓN**

Es necesario realizar una buena instalación que impida la entrada de agentes corrosivos (humedad, agua o polvo) en los cables de alimentación. Los códigos situados en la parte superior se complementan colocando el ángulo de apertura que se desea (40,20 EJEMPLO: CM1W.140).

CORTESÍA MONOCROMÁTICO
CIRCLE **STAIR LIGHT**

- Luminaria de cortesía circular de pequeñas dimensiones y peso de 0.2kg.
- Disponible en blanco cálido (3000°K | W) y blanco frío (6000°K | C).
- Instalación empotrable sobre muros, pasillos o escaleras.
- Uso para interiores o exteriores.
- Acabado color gris claro.

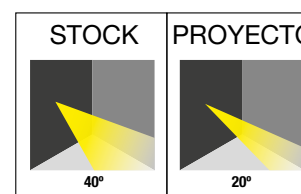

PARÁMETROS ELÉCTRICOS

Temperatura de color	3000°K / 6000°K
Potencia	1x1W
Tipo de LED	OSRAM
Cantidad de LEDS	1
Voltaje	24 VDC
Corriente de Op.	54mA
Consumo	1.3W
Lumens	23 lm / 28 lm
Eficiencia	17.69 lm/w / 21.53 lm/w
Dimmeable (opcional)	ON/OFF TRIAC, PWN, 1-10V & DALI (*Por pedido)
Material	Aluminio fundido a presión cubierto con polvo gris
Housing	ABS
Cable	H05RN-F 2X1.0mm ² L=0.5m
Temp.de Op.	-20°C~40°C

DIAGRAMA

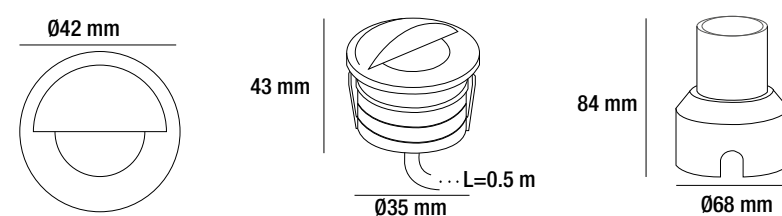
EQUIPO AUXILIAR
NO INCLUIDO

*Revise la ficha técnica para más información del equipo.

LF242

Fuente de alimentación 50W.

LPF6024

Fuente de alimentación 60W.

LPV6024

Fuente de alimentación 60W.

LM15024

Fuente de alimentación 150W.

LM320243

Fuente de alimentación 320W.

BRILLIANT®

LLCE16WW / LLCE16CW

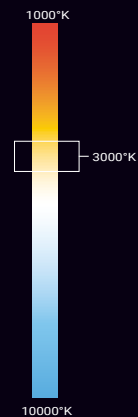
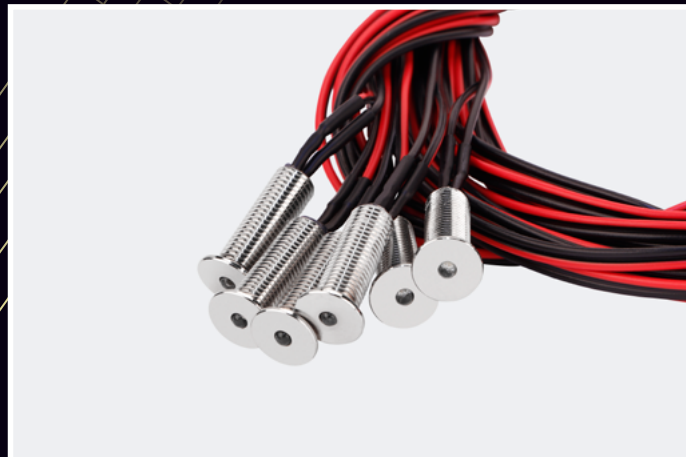

CORTESÍA



PRECAUCIÓN

Es necesario realizar una buena instalación, el producto no está protegido contra el agua, su uso se limita exclusivamente a interiores.

CORTESÍA MONOCROMÁTICO
CIELO **STELLATO**

- Luminaria decorativa de pequeñas dimensiones y peso de 0.3kg.
- Disponible en blanco cálido (3000°K | WW) y blanco frío (6000°K | CW).
- Instalación en muros o techos.
- Uso únicamente interior.
- Acabado cromado.

PARÁMETROS ELÉCTRICOS

Temperatura de color	3000°K / 6000°K
Potencia	6x0.5W
Cantidad de LEDS	6
Voltaje	12 VDC
Corriente de Op.	41mA
Consumo	3.2W
Lumens	20 lm
Eficiencia	6.25 lm/w
Dimmeable (opcional)	No
Material	Acero inoxidable
Cable	L=1.5m
Temp.de Op.	Máx 45°C

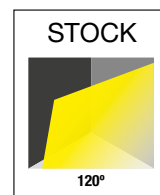

DIAGRAMA

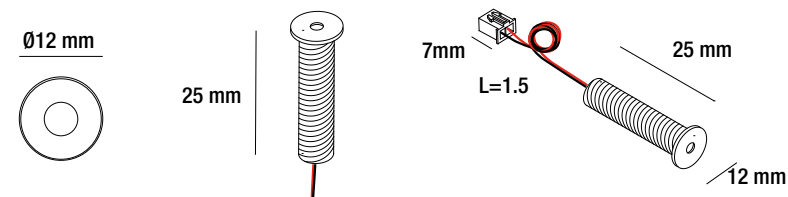
EQUIPO AUXILIAR
NO INCLUIDO

*Revise la ficha técnica para más información del equipo.

LLCE16J

Conector paralelo.

LF242

Fuente de alimentación 50W

LM6012

Fuente de alimentación 60W

LM36012

Fuente de alimentación 60W

LM15012

Fuente de alimentación 150W

LHG320H12

Fuente de alimentación 320W



CM1W.2

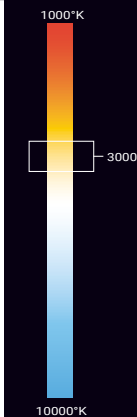

CORTESÍA



PRECAUCIÓN

Es necesario realizar una buena instalación, el producto no está protegido contra el agua, su uso se limita exclusivamente a interiores.

CORTESÍA MONOCROMÁTICO
ROLL **OVER LIGHT 01**

- Luminaria de cortesía circular con un haz de luz y peso de 2kg.
- Disponible en blanco cálido (3000°K | W).
- Instalación empotrable en piso, principalmente en estacionamientos.
- Alta resistencia al impacto.
- Uso para interiores o exteriores
- Acabado en gris claro.

PARÁMETROS ELÉCTRICOS

Temperatura de color	3000°K
Potencia	6x0.5W
Tipo de LED	SMD3030
Voltaje	100~240VAC
Corriente de Op.	57mA
Consumo	3.9W
Lumens	150 lm
Eficiencia	38.46lm/w
Dimmeable (opcional)	TRIAC
Material	Aluminio fundido a presión cubierto con polvo gris
Housing	PVC
Cable	H05RN-F 3X1.0mm ² L=0.5m
Temp.de Op.	-20°C~40°C



DIAGRAMA

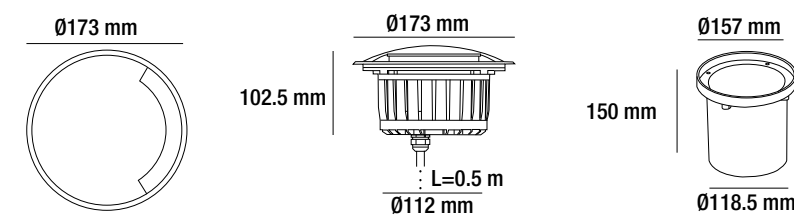

BRILLIANT®

CM2W.2

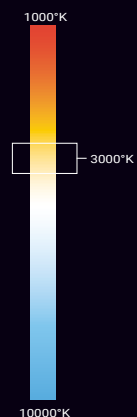
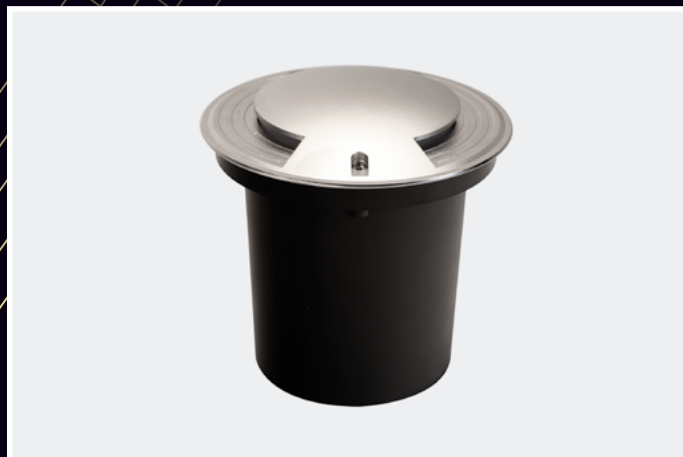
**PRECAUCIÓN**

Es necesario realizar una buena instalación, el producto no está protegido contra el agua, su uso se limita exclusivamente a interiores.

CORTESÍA

CM1W.3

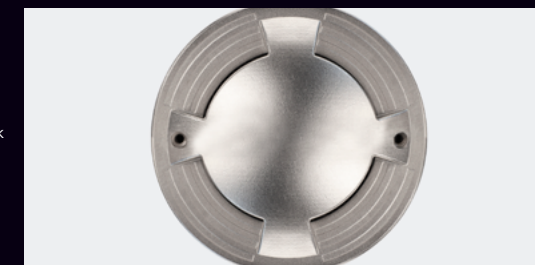
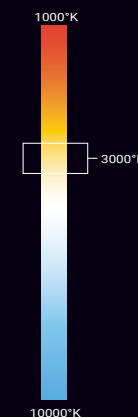
**PRECAUCIÓN**

Es necesario realizar una buena instalación, el producto no está protegido contra el agua, su uso se limita exclusivamente a interiores.

CORTESÍA

CORTESÍA MONOCROMÁTICO ROLL OVER LIGHT 02

- Luminaria de cortesía circular con doble haz de luz y peso de 2.3kg.
- Disponible en blanco cálido (3000°K | W).
- Instalación empotrable en piso, principalmente en estacionamientos.
- Alta resistencia al impacto.
- Uso para interiores o exteriores
- Acabado en gris claro.

PARÁMETROS ELÉCTRICOS

Temperatura de color	3000°K
Potencia	6x0.5W
Tipo de LED	SMD3030
Voltaje	100~240VAC
Corriente de Op.	57mA
Consumo	3.9W
Lumens	150lm
Eficiencia	38.46lm/w
Dimmeable (opcional)	TRIAC
Material	Aluminio fundido a presión cubierto con polvo gris
Housing	PVC
Cable	H05RN-F 3X1.0mm ² L=0.5m
Temp.de Op.	-20°C~40°C

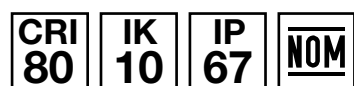

CORTESÍA MONOCROMÁTICO ROLL OVER LIGHT 03

- Luminaria de cortesía circular con cuatro haz de luz y peso de 2.5kg.
- Disponible en blanco cálido (3000°K | W).
- Instalación empotrable en piso, principalmente en estacionamientos.
- Alta resistencia al impacto.
- Uso para interiores o exteriores
- Acabado en gris claro.

PARÁMETROS ELÉCTRICOS

Temperatura de color	3000°K
Potencia	6x0.5W
Tipo de LED	SMD3030
Voltaje	100~240VAC
Corriente de Op.	57mA
Consumo	3.9W
Lumens	150lm
Eficiencia	38.46lm/w
Dimmeable (opcional)	TRIAC
Material	Aluminio fundido a presión cubierto con polvo gris
Housing	PVC
Cable	H05RN-F 3X1.0mm ² L=0.5m
Temp.de Op.	-20°C~40°C

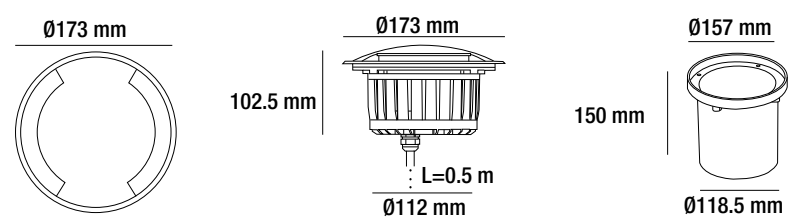
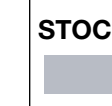
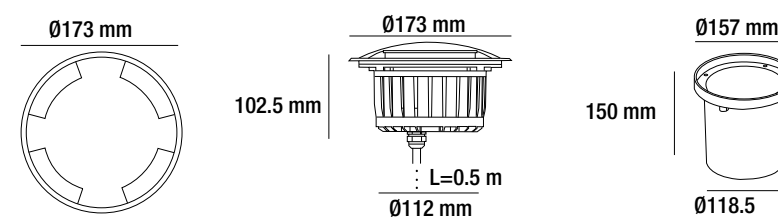
**DIAGRAMA****DIAGRAMA**

BRILLIANT®

LZ645Y3WW

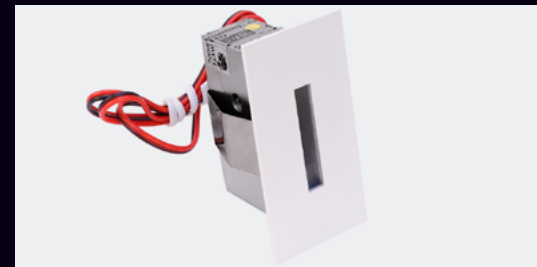
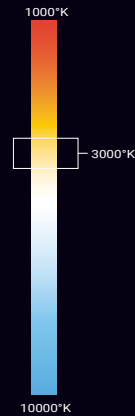

PRECAUCIÓN

Es necesario realizar una buena instalación, el producto no está protegido contra el agua, su uso se limita exclusivamente a interiores.

CORTESÍA

CORTESÍA MONOCROMÁTICO
LED **OLIVE** INSITE

- Luminaria de cortesía rectangular de pequeñas dimensiones y peso de 0.5kg.
- Blanco cálido (3000°K | WW).
- Instalación empotrable sobre muros, pasillos o escaleras.
- Uso únicamente en interiores.
- Acabado color blanco.

PARÁMETROS ELÉCTRICOS

Temperatura de color	3000°K
Potencia	1x3W
Tipo de LED	CREE
Cantidad de LEDS	1
Voltaje	90~240VAC
Corriente de Op.	700 mA
Consumo	4W
Lumens	106 lm
Eficiencia	26.5 lm/w
Dimmeable (opcional)	No
Material	Aluminio y vidrio
Cable	L=0.5m
Temp.de Op.	-20°C~50°C



DIAGRAMA

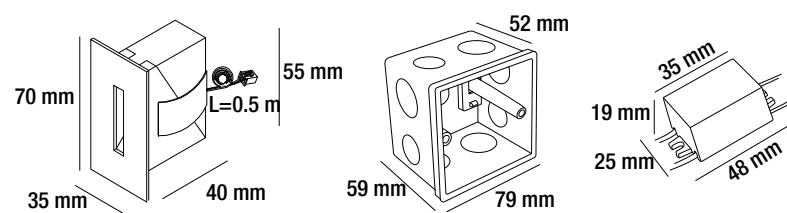

LK2007WW / LK2007CW

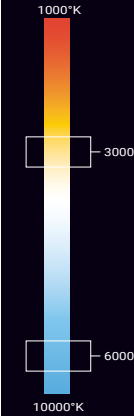

PRECAUCIÓN

Es necesario realizar una buena instalación, el producto no está protegido contra el agua, su uso se limita exclusivamente a interiores.

CORTESÍA

CORTESÍA MONOCROMÁTICO
WALL **LIGHT** 02

- Luminaria de cortesía rectangular con detalles de canales y peso de 1kg.
- Disponible en blanco cálido (3000°K | WW) y blanco frío (6000°K | CW).
- Luminaria de cortesía rectangular con detalles de canales.
- Instalación empotrable sobre muros, pasillos.
- Placas de PVC para instalación por colado, evita deformaciones en el housing.
- Uso para interiores o exteriores
- Acabado color gris claro.

PARÁMETROS ELÉCTRICOS

Temperatura de color	3000°K	/	6000°K
Potencia	18x0.2W		
Tipo de LED	SMD3020		
Cantidad de LEDS	20		
Voltaje	100~240VAC		
Corriente de Op.	38mA		
Consumo	4W		
Lumens	53 lm	/	66 lm
Eficiencia	13.25 lm/w	/	16.5lm/w
Dimmeable (opcional)	ON/OFF		
	TRIAC, PWN, 1-10V & DALI (*Por pedido)		
Material	Aluminio fundido a presión cubierto con polvo gris oscuro		
Housing	PVC		
Cable	H05RN-F 3X1.0mm ²		L=0.5m
Temp.de Op.	-20°C~40°C		



DIAGRAMA

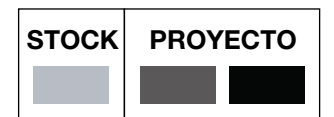
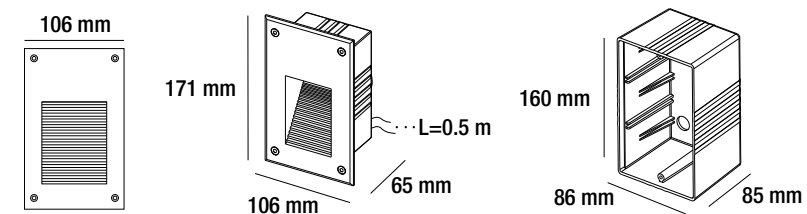

BRILLIANT®

LK2407WW / LK2407CW

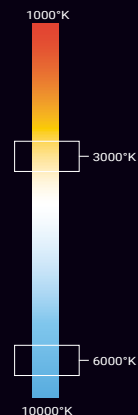

CORTESÍA



PRECAUCIÓN

Es necesario realizar una buena instalación, el producto no está protegido contra el agua, su uso se limita exclusivamente a interiores.

CORTESÍA MONOCROMÁTICO WALL LIGHT 03

- Luminaria de cortesía rectangular con detalles de canales y peso de 1kg.
- Disponible en blanco cálido (3000°K | WW) y blanco frío (6000°K | CW).
- Instalación empotrable sobre muros, pasillos o escaleras.
- Placas de PVC para instalación por colado, evita deformaciones en el housing.
- Uso para interiores o exteriores
- Acabado color gris claro.

PARÁMETROS ELÉCTRICOS

Temperatura de color	3000°K	/	6000°K
Potencia	24x0.2W		
Tipo de LED	SMD3020		
Cantidad de LEDS	24		
Voltaje	100~240VAC		
Corriente de Op.	36mA		
Consumo	4.8W		
Lumens	68 lm	/	80lm
Eficiencia	14.16 lm/w	/	16.66lm/w
Dimmeable (opcional)	ON/OFF		
	TRIAC, PWN, 1-10V & DALI (*Por pedido)		
Material	Aluminio fundido a presión cubierto con polvo gris oscuro		
Housing	PVC		
Cable	H05RN-F 3X1.0mm ² L=0.5m		
Temp.de Op.	-20°C~40°C		

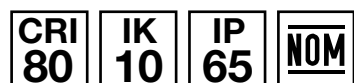

DIAGRAMA

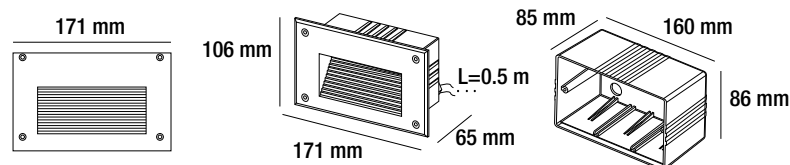

LK1807WW / LK1807CW

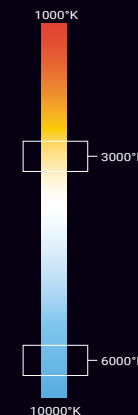

CORTESÍA



PRECAUCIÓN

Es necesario realizar una buena instalación, el producto no está protegido contra el agua, su uso se limita exclusivamente a interiores.

CORTESÍA MONOCROMÁTICO WALL LIGHT 04

- Luminaria de cortesía cuadrada con detalles de canales y peso de 2.7kg.
- Disponible en blanco cálido (3000°K | WW) y blanco frío (6000°K | CW).
- Instalación empotrable sobre muros, pasillos.
- Placas de PVC para instalación por colado, evita deformaciones en el housing.
- Uso para interiores o exteriores
- Acabado color gris claro.

PARÁMETROS ELÉCTRICOS

Temperatura de color	3000°K	/	6000°K
Potencia	18x0.2W		
Tipo de LED	SMD3020		
Cantidad de LEDS	18		
Voltaje	100~240VAC		
Corriente de Op.	26mA		
Consumo	3.6W		
Lumens	48 lm	/	59 lm
Eficiencia	13.33 lm/w	/	16.38 lm/w
Dimmeable (opcional)	No		
Material	Aluminio fundido a presión cubierto con polvo gris oscuro		
Housing	Acero		
Cable	H05RN-F 3X1.0mm ² L=0.5m		
Temp.de Op.	-20°C~40°C		

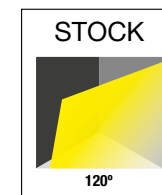

DIAGRAMA

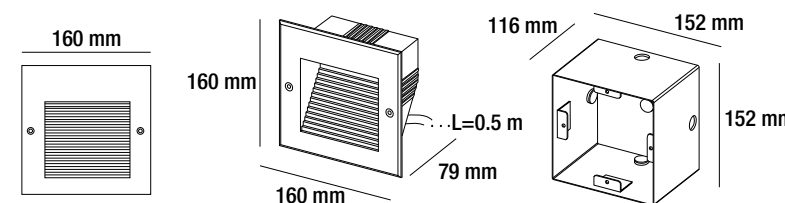

BRILLIANT®

CM2W.1 / CM2C.1

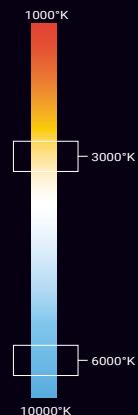

PRECAUCIÓN

Es necesario realizar una buena instalación que impida la entrada de agentes corrosivos (humedad, agua o polvo) en los cables de alimentación. Los códigos situados en la parte superior se complementan colocando el ángulo de apertura que se desea (30,40 EJEMPLO: CM2W,130).

CORTESÍA

CORTESÍA MONOCROMÁTICO WALL LIGHT 05

- Luminaria de cortesía delgada con detalles de canales y peso de 0.8kg.
- Disponible en blanco cálido (3000°K | W) y blanco frío (6000°K | C).
- Instalación empotrable sobre muros, pasillos.
- Placas de PVC para instalación por colado, evita deformaciones en el housing.
- Uso para interiores o exteriores
- Acabado color gris claro.

PARÁMETROS ELÉCTRICOS

Temperatura de color	3000°K	/	6000°K
Potencia	1x2W		
Cantidad de LEDS	1		
Voltaje	100~240VAC		
Corriente de Op.	40mA		
Consumo	2.7W		
Lumens	55 lm	/	64 lm
Eficiencia	20.37 lm/w	/	23.70 lm/w
Dimmeable (opcional)	ON/OFF TRIAC, PWN, 1-10V & DALI (*Por pedido)		
Material	Aluminio fundido a presión cubierto con polvo gris oscuro		
Housing	ABS		
Cable	H05RN-F 3X1.0mm ² L=0.5m		
Temp.de Op.	-20°C~40°C		

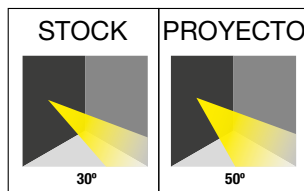
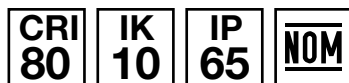

DIAGRAMA

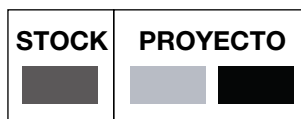
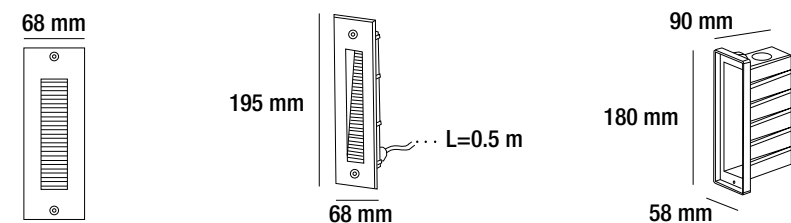

Debido a los constantes cambios tecnológicos, la información puede variar. Consulta www.brillanteiluminacion.com para ver nuestras actualizaciones.

CM15W.1 / CM15C.1

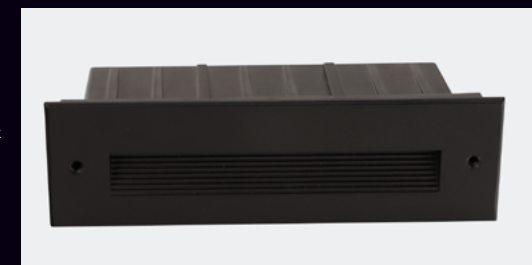
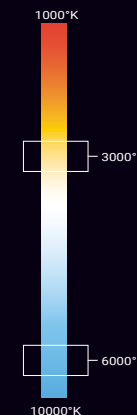

PRECAUCIÓN

Es necesario realizar una buena instalación que impida la entrada de agentes corrosivos (humedad, agua o polvo) en los cables de alimentación.

CORTESÍA

CORTESÍA MONOCROMÁTICO WALL LIGHT 06

- Luminaria de cortesía rectangular con detalles de canales y peso de 1.2kg.
- Disponible en blanco cálido (3000°K | W) y blanco frío (6000°K | C).
- Instalación empotrable sobre muros, pasillos o escaleras.
- Placas de PVC para instalación por colado, evita deformaciones en el housing.
- Uso para interiores o exteriores
- Acabado color gris claro.

PARÁMETROS ELÉCTRICOS

Temperatura de color	3000°K	/	6000°K
Potencia	15xSMD3030		
Tipo de LED	SMD3030		
Cantidad de LEDS	15		
Voltaje	100~240VAC		
Corriente de Op.	90mA		
Consumo	6.4W		
Lumens	92 lm	/	99 lm
Eficiencia	14.37 lm/w	/	15.46 lm/w
Dimmeable (opcional)	ON/OFF TRIAC, PWN, 1-10V & DALI (*Por pedido)		
Material	Aluminio fundido a presión cubierto con polvo gris oscuro		
Housing	ABS		
Cable	H05RN-F 3X1.0mm ² L=0.5m		
Temp.de Op.	-20°C~40°C		

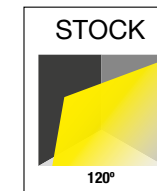

DIAGRAMA

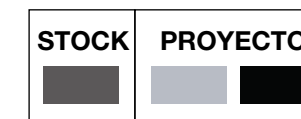
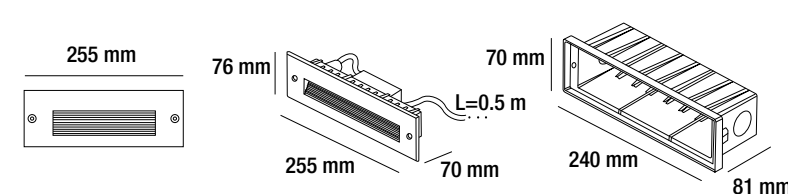

Debido a los constantes cambios tecnológicos, la información puede variar. Consulta www.brillanteiluminacion.com para ver nuestras actualizaciones.

BRILLIANT®

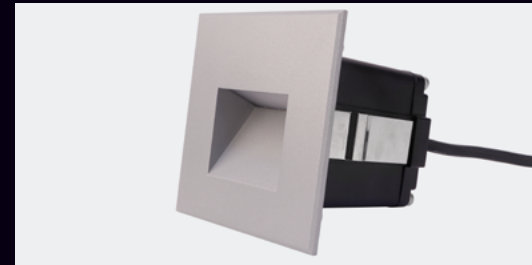
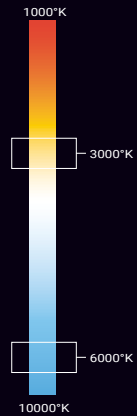
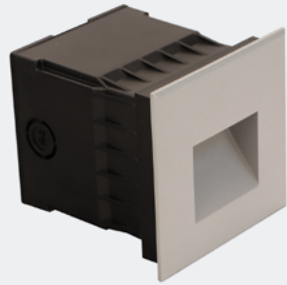
CM5W.1 / CM5C.1**PRECAUCIÓN**

Es necesario realizar una buena instalación que impida la entrada de agentes corrosivos (humedad, agua o polvo) en los cables de alimentación.

CORTESÍA MONOCROMÁTICO
WALL STAIR LIGHT

- Luminaria de cortesía cuadrada de pequeñas dimensiones y peso de 0.9kg.
- Disponible en blanco cálido (3000°K | W) y blanco frío (6000°K | C).
- Instalación empotrable sobre muros, pasillos o escaleras.
- Uso para interiores o exteriores
- Acabado color gris claro.

PARÁMETROS ELÉCTRICOS

Temperatura de color	3000°K	/	6000°K
Potencia	10x0.5W		
Tipo de LED	SMD3030		
Cantidad de LEDS	10		
Voltaje	100~240VAC		
Corriente de Op.	100mA		
Consumo	6.8W		
Lumens	112.9 lm	/	124.6 lm
Eficiencia	14.47 lm/w	/	15.97 lm/w
Dimmeable (opcional)	ON/OFF TRIAC, PWN, 1-10V & DALI (*Por pedido)		
Material	Aluminio fundido a presión cubierto con polvo gris oscuro		
Housing	ABS		
Cable	H05RN-F 3X1.0mm ² L=0.5m		
Temp.de Op.	-20°C~40°C		

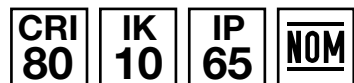
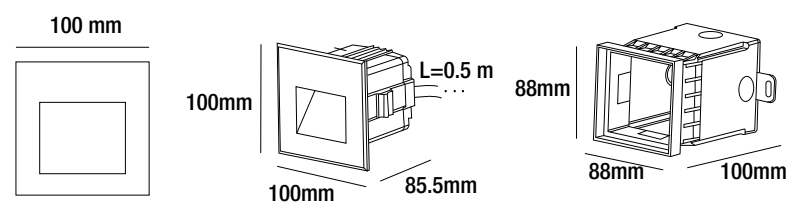
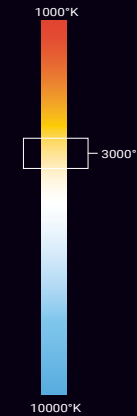
**DIAGRAMA****LZ68G14WW / ...F16WW / ...E19WW** CORTESÍA**PRECAUCIÓN**

Es necesario realizar una buena instalación, el producto no está protegido contra el agua, su uso se limita exclusivamente a interiores.

CORTESÍA MONOCROMÁTICO
REEDEN 3W

- Luminaria de pie disponible en altura de 400mm y peso de 1.1kg, 600mm y peso de 1.5kg y 900mm y peso de 2kg.
- Blanco cálido (3000°K | WW).
- Instalación empotrable sobre muros, pasillos o escaleras.
- Uso para interiores y exteriores.
- Acabado color negro.

PARÁMETROS ELÉCTRICOS

Temperatura de color	3000°K
Potencia	1x3W
Tipo de LED	CITIZEN
Cantidad de LEDS	1
Voltaje	90~240VAC
Corriente de Op.	0.05A
Consumo	4W
Lumens	203 lm
Eficiencia	50.75 lm/w
Dimmeable (opcional)	No
Material	Aluminio y vidrio
Cable	H05RN-F 300/500V 3G0.75mm ² L=0.8m
Temp.de Op.	-20°C~50°C

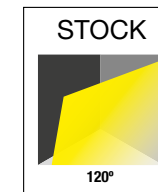
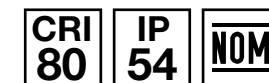
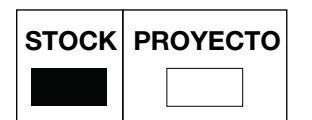
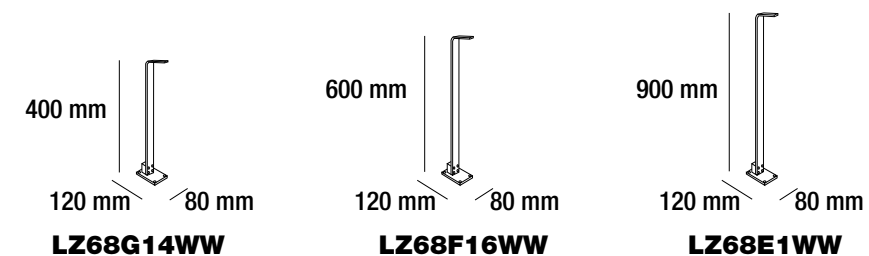
**DIAGRAMA**

JARDÍN

LUMINARIO

BRILLIANT®

Ofrece una gama de luminarias diseñadas para resaltar y destacar detalles en áreas exteriores.



LISTADO DE PRODUCTOS

NOMBRE	CÓDIGO	CONSUMO (W)	VOLTAJE	LUMENS (lm)	MATERIAL	*DIMENSIONES (mm)	CRI	IP	APERTURA
ESTACA									
LED MINI GARDEN	LKG0102A	3	100-240VAC	120	Aluminio anodizado y vidrio templado de 3mm	Lu: Ø42*85*295/ E:210	80	66	30° -Stock 15°-Proyecto 20°-Proyecto 45°-Proyecto
	LKG0102WW			120					
LED LANDSCAPE 05	LKG0536A	9.5	100-277VAC	586	Aluminio fundido a presión cubierto con polvo gris oscuro y vidrio templado de 4mm	Lu: Ø100*134*481	80	66	30° -Stock 6°-Proyecto 13°-Proyecto 20°-Proyecto
	LKG0536WW			586					
LED GARDEN QUBO	LZ6877A	4	90~240VAC	320	Aluminio	Lu:63*63*95*205	80	65	45° -Stock
	LZ6877WW			320					
DISTINTAS FORMAS DE FIJACIÓN									
TUBE GARDEN	JM4SA.1	4.5	100-240VAC	255		Lu: Ø42*99*121.5*95.5	80	66	22° -Stock
	JM4SW.1			255					
	JM6SA.1	7.4		593		Lu: Ø55*99*136*119.5			24° -Stock 18°-Proyecto 36°-Proyecto
	JM6SW.1			593					
	JM10SA.1	12.6		1000		Lu: Ø63*99*145*139			24° -Stock 18°-Proyecto 38°-Proyecto
	JM10SW.1			1000					

*Dimensiones de luminaria: Lu

*Dimensiones de estaca: E

Revisa los diagramas para más información.

**N/A: No aplica

TEMPERATURAS

AAmbar

U / UWBlanco ultra cálido

W / WWBlanco cálido

N / NWBlanco neutro

CWBlanco frío

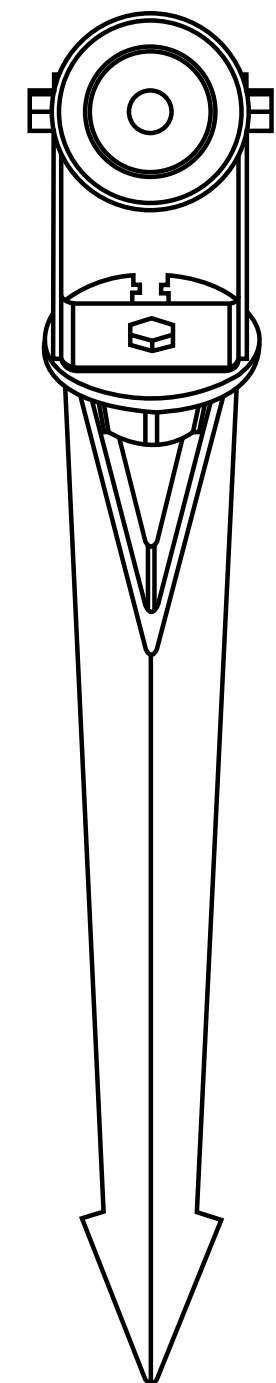

JARDÍN

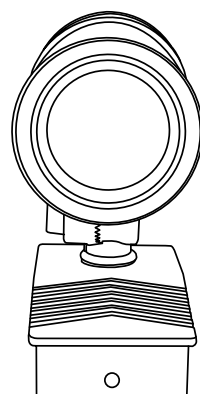
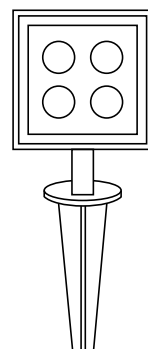
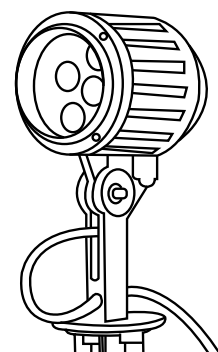

LKG0102WW

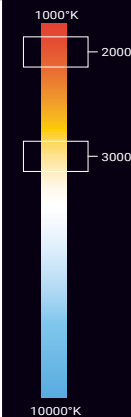
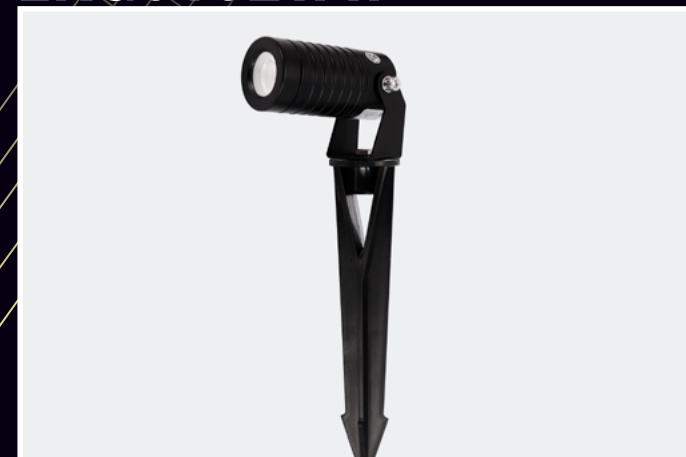

JARDÍN

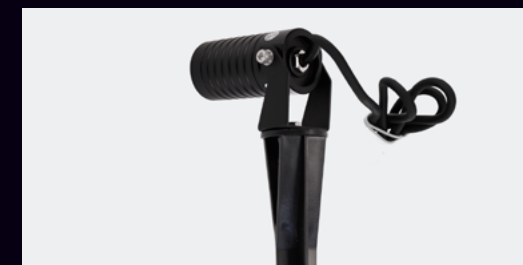

PRECAUCIÓN

Es necesario realizar una buena instalación que impida la entrada de agentes corrosivos (humedad, agua o polvo) en los cables de alimentación. Los códigos situados en la parte superior se complementan colocando el ángulo de apertura que se desea (20,15,30,45 EJEMPLO: LKG0102WW20).

JARDÍN MONOCROMÁTICO
LED MINI GARDEN

- Luminaria de jardín con estaca y peso de 0.7kg.
- Disponible en blanco ambar (2000°K | A) y blanco cálido (3000°K | WW).
- Instalación oculta en tierra para jardines y senderos.
- Uso para interiores o exteriores.
- Acabado color negro.

PARÁMETROS ELÉCTRICOS

Temperatura de color	2000°K	3000°K
Potencia	1x2W	
Tipo de LED	OSRAM	
Cantidad de LEDS	1	
Voltaje	100-240VAC	
Corriente de Op.	48mA	
Consumo	3W	
Lumens	120 lm	120 lm
Eficiencia	40 lm/w	40 lm/w
	ON/OFF	
Dimmeable (opcional)	TRIAC, PWM, 1-10V, DALI (*Por pedido)	
Material	Aluminio anodizado y vidrio templado de 3mm	
Cable	H05RN-F 3X1.0mm ² L=2.0m	
Temp.de Op.	-20°C-40°C	

CRI 80 IK 02 IP 66 NOM

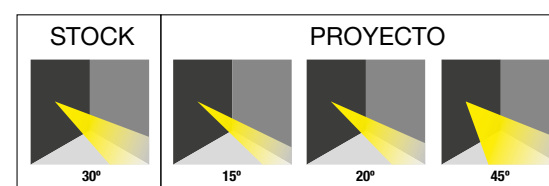

DIAGRAMA

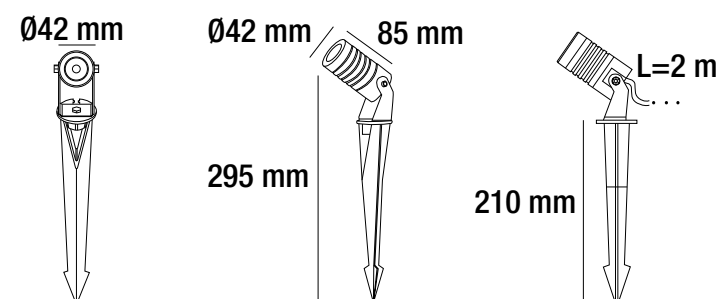

STOCK	PROYECTO
■	■ ■

BRILLIANT®

LKG0536WW

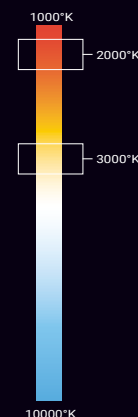
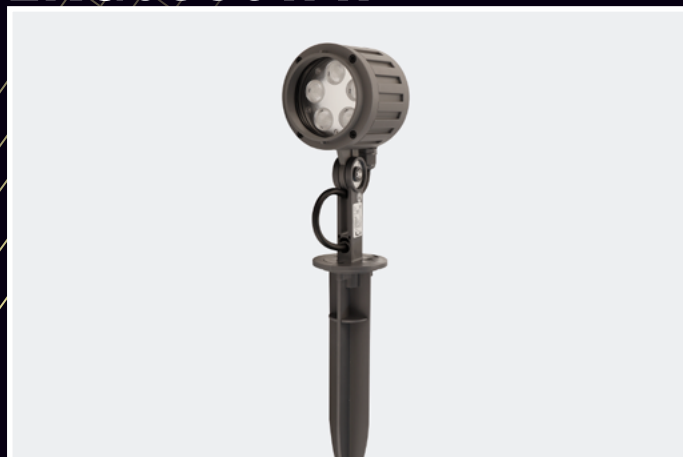

PRECAUCIÓN

Es necesario realizar una buena instalación que impida la entrada de agentes corrosivos (humedad, agua o polvo) en los cables de alimentación. Los códigos situados en la parte superior se complementan colocando el ángulo de apertura que se desea (20,9,15,30,45 EJEMPLO: LKG0536WW20).

JARDÍN

JARDÍN MONOCROMÁTICO LED LANDSCAPE 05

- Luminaria de jardín con estaca y peso de 1.8kg
- Disponible en Blanco ambar (2000°K | A) y blanco cálido (3000°K | WW).
- Instalación oculta en tierra para jardines y senderos.
- Uso para interiores o exteriores.
- Cuenta con accesorio opcional (visera).
- Acabado color gris.

PARÁMETROS ELÉCTRICOS

Temperatura de color	2000°K	3000°K
Potencia	5x2W	
Tipo de LED	OSRAM	
Cantidad de LEDS	5	
Voltaje	100~277VAC	
Corriente de Op.	80mA	
Consumo	9.5W	
Lumens	586 lm	586 lm
Eficiencia	57.45 lm/w	57.45 lm/w
Dimmeable (opcional)	ON/OFF	
	TRIAC, PWM, 1-10V, DALI (*Por pedido)	
Material	Aluminio fundido a presión cubierto con polvo gris oscuro y vidrio templado de 4mm	
Cable	H05RN-F 3X1.0mm ² L=2.0m	
Temp.de Op.	-20°C~40°C	

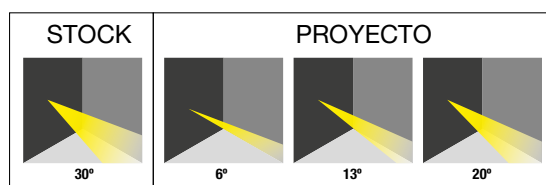
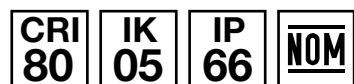

EQUIPO AUXILIAR NO INCLUIDO

LKG05:Visera

DIAGRAMA

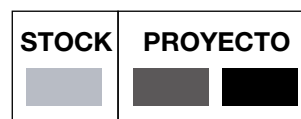
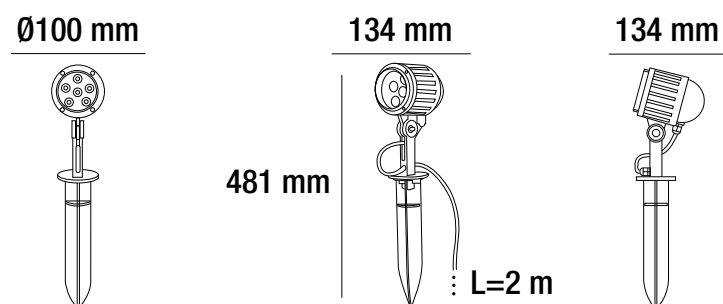

Debido a los constantes cambios tecnológicos, la información puede variar. Consulta www.brillanteiluminacion.com para ver nuestras actualizaciones.

LZ6877WW

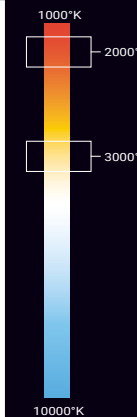
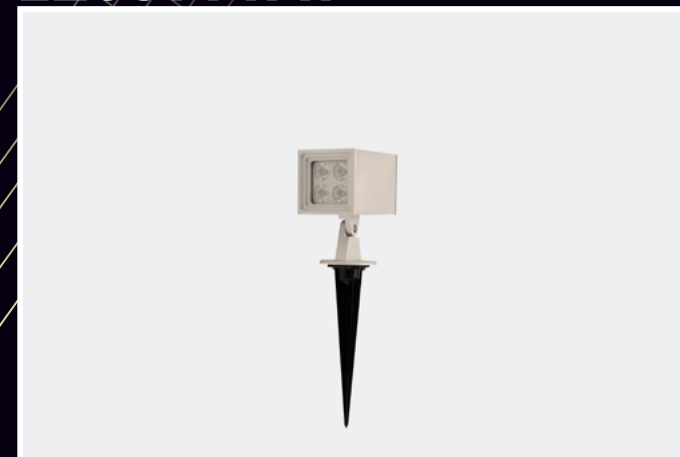

PRECAUCIÓN

Es necesario realizar una buena instalación que impida la entrada de agentes corrosivos (humedad, agua o polvo) en los cables de alimentación.

JARDÍN

JARDÍN MONOCROMÁTICO LED GARDEN QUBO

- Luminaria de jardín con estaca y peso de 1kg.
- Disponible en blanco ambar (2000°K | A) y blanco cálido (3000°K | WW).
- Instalación oculta en tierra para jardines y senderos.
- Uso para interiores o exteriores.
- Acabado color gris claro.

PARÁMETROS ELÉCTRICOS

Temperatura de color	2000°K	3000°K
Potencia	4x1W	
Tipo de LED	EDISON	
Cantidad de LEDS	4	
Voltaje	90-240 VAC	
Amperaje	0.036A	
Consumo	4W	
Lumens	320 lm	320 lm
Eficiencia	64 lm/w	64 lm/w
Dimmeable (opcional)	No	
Material	Aluminio	
Cable	H05RN-F 300/500V 3G0.75mm ² L=1m	
Temp.de Op.	-20°C~50°C	



DIAGRAMA

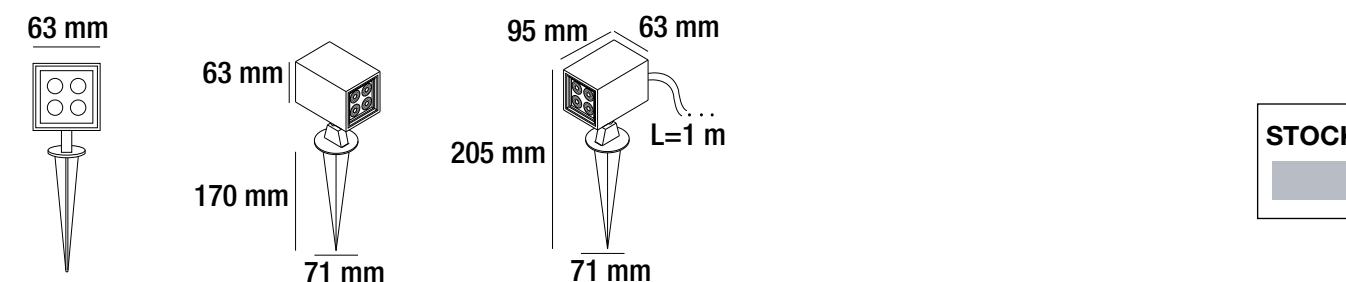

Debido a los constantes cambios tecnológicos, la información puede variar. Consulta www.brillanteiluminacion.com para ver nuestras actualizaciones.

BRILLIANT®

JM4SW.1 / JM6SW.1 / JM10SW.1

JARDÍN

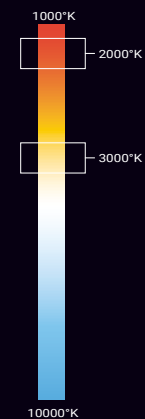

PRECAUCIÓN

Es necesario realizar una buena instalación que impida la entrada de agentes corrosivos (humedad, agua o polvo) en los cables de alimentación.

PARÁMETROS ELÉCTRICOS

Códigos	JM4SA.1 JM6SA.1 JM10SA.1 AMBAR (A)	JM4SW.1 JM6SW.1 JM10SW.1 CÁLIDO (WW)
Temperatura de color	2000°K	3000°K
Potencia	1x4W / 1x6W / 1x10W	
Tipo de LED	NICHIA	
Cantidad de LEDS	1	
Voltaje	100~240VAC	
Corriente de Op.	38mA / 60mA / 107mA	
Consumo	4.5W / 7.4W / 12.6W	
Lumens	255 lm / 593 lm / 1000 lm	
Eficiencia	56.66lm/w / 79.36lm/w / 80.13lm/w	
Dimmeable (opcional)	No	
Material	Aluminio fundido a presión cubierto con polvo gris oscuro y vidrio templado de 4mm	
Cable	H05RN-F 3X1.0mm ² L=1.9 m	
Temp.de Op.	-20°C~40°C	

EQUIPO AUXILIAR NO INCLUIDO

JARDÍN MONOCROMÁTICO
TUBE GARDEN

- Luminaria dirigible de jardín y arquitectura y peso de 1kg.
- Dirigible 120°.
- Disponible en blanco ambar (2000°K | A) y Blanco cálido (3000°K | WW).
- Instalación oculta en tierra para jardines y senderos e instalación en muros.
- Uso para interiores o exteriores.
- Acabado color gris claro.

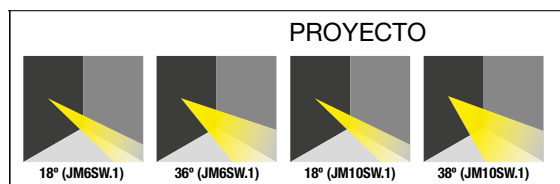
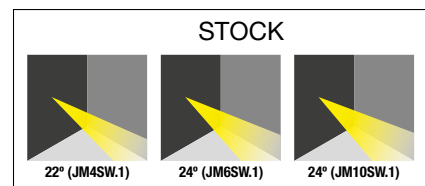

DIAGRAMA

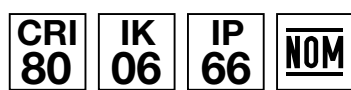
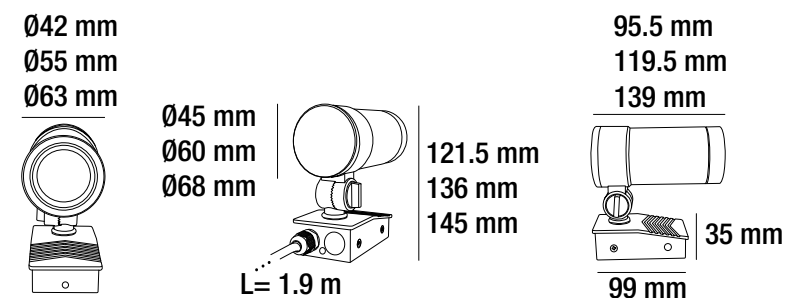

ACCESORIOS OPCIONALES TUBE GARDEN



XJME.1

Estaca para luminaria Tube Garden

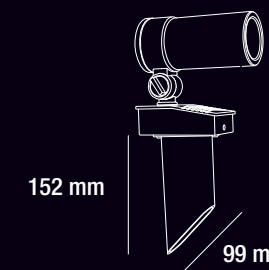

XJMB.1

Brazo para luminaria Tube Garden (25cm)

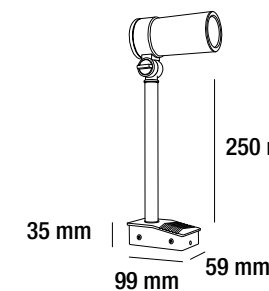
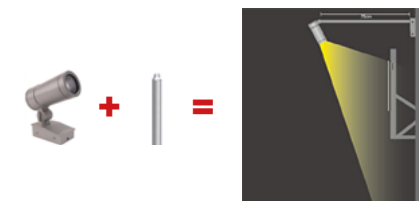

XJMB.2

Brazo para luminaria Tube Garden (50cm)

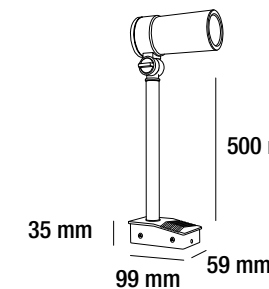
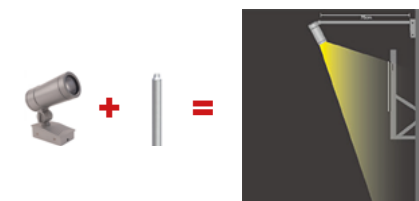

XJMB.3

Brazo para luminaria Tube Garden (75cm)

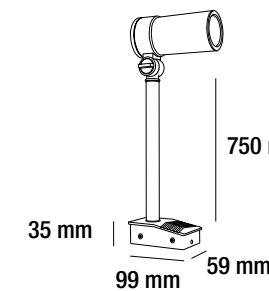
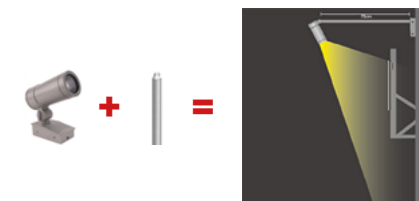

BRILLIANT®

ACCESORIOS OPCIONALES TUBE GARDEN



XJMC.1

Cinturón para luminaria Tube Garden (para instalar en árboles)



ACCESORIOS OPCIONALES TUBE GARDEN



XJMVD.1

Visera para luminaria Tube Garden. Dimensión: 4.5cm

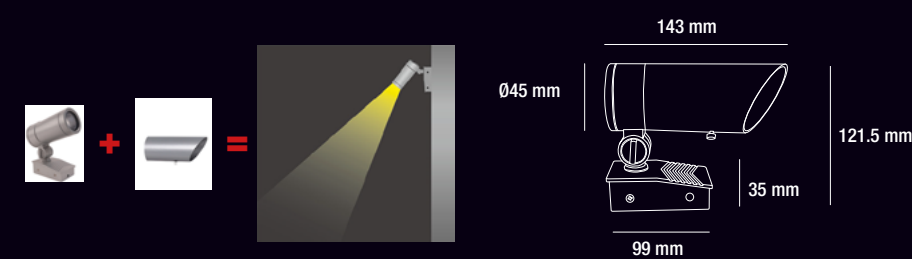

XJMVP.1

Visera para luminaria Tube Garden. Dimensión: Ø4.5cm

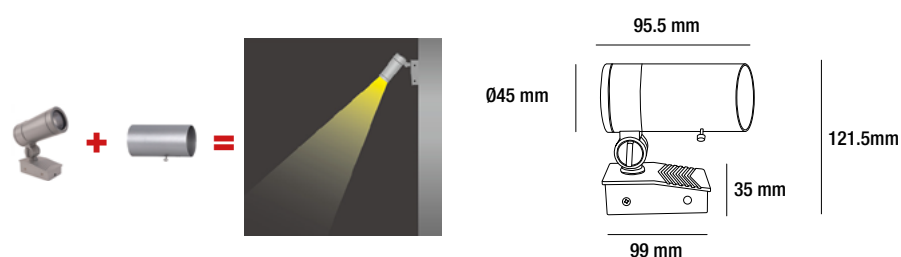

XJMVD.2

Visera para luminaria Tube Garden. Dimensión: Ø6cm

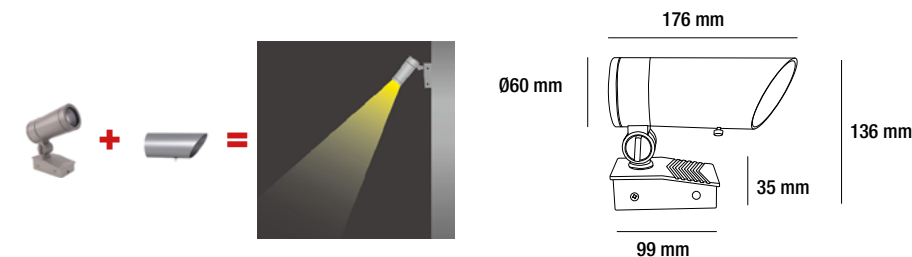

XJMVP.2

Visera para luminaria Tube Garden. Dimensión: Ø6cm

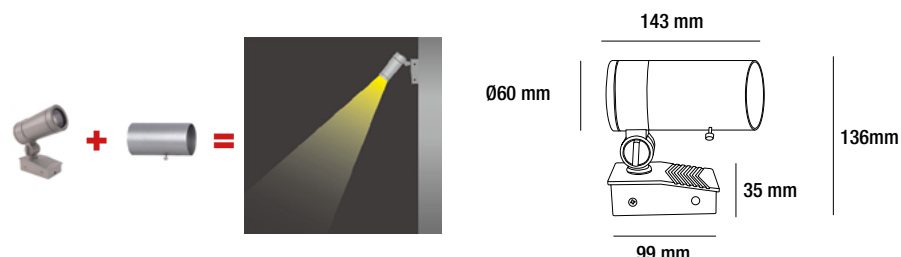

XJMVD.3

Visera para luminaria Tube Garden. Dimensión: Ø6.8cm

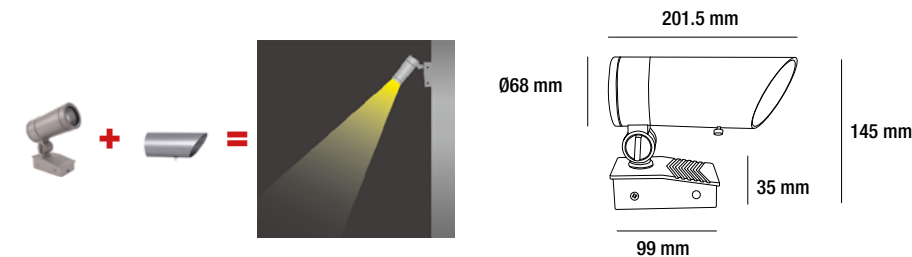

XJMVP.3

Visera para luminaria Tube Garden. Dimensión: Ø6.8cm

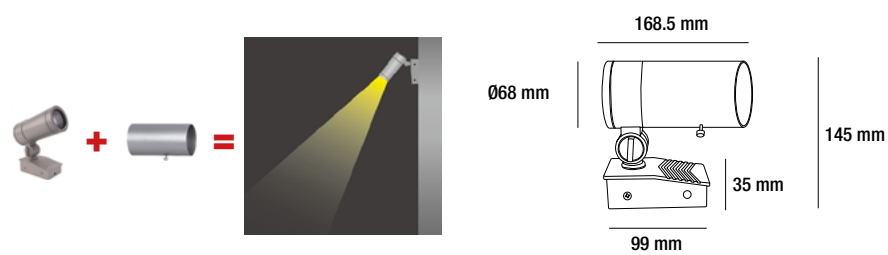

DOWNLIGHT



LUMINARIO

BRILLIANT®

Ofrece una gama de luminarias que sirven para acentuar zonas y objetos, ideal para interior. Para empotrar en techo.

LISTADO DE PRODUCTOS

NOMBRE	CÓDIGO	CONSUMO (W)	VOLTAJE	LUMENS (lm)	MATERIAL	*DIMENSIONES (mm)	CRI	IP	APERTURA
CUADRICULAR									
LED FRAME 04	LZ6120WW	4	90-240VAC	250	Aluminio anodizado	70*70*70	80	20	45°
CIRCULAR									
DOWNLIGHT SLIM	LSD9WW	9W	90-240VAC	718	Aluminio y vidrio satinado	Ø150*12 / Ø190	80	33	120°
	LSD9CW								
	LSD15WW	15W							
	LSD15CW								
LED DOWNLIGHT 01	LZ1541WW	4	700mA	144	Aluminio anodizado	Ø46*40	80	20	20° (LZ1541)
	LZ1541CW								30°(LZ1542)
	LZ1542WW								
LED DOWNLIGHT 03	LZ1636WW	2	5.7V	72	Aluminio anodizado	Ø40*37.5	80	20	30°
	LZ1636CW			80					
B&W 03	LS9086WW	7	127V	378	Aleación de aluminio	Ø86*75	80	20	30°
DOWNLIGHT DISH	D24012SW.1 / W.2	9	90-240VAC	750	Aluminio y vidrio satinado	130*73	80	33	120°
	D24012SN.1/ W.2								
MINI'S 01	LBMS1U	2.2	12VDC		Aluminio	Ø25*60	80	20	40°
	LBMS1W								
	LBMS1N								
MINI'S 02	LBMS2U	2.2	12VDC		Aluminio	Ø32*60	80	20	40°
	LBMS2W								
	LBMS2N								
MINI'S 03	LBMS3U	2.2	12VDC		Aluminio	Ø35*24	80	20	40°
	LBMS3W								
	LBMS3N								
IRON CUSTOM 01	LBLE1... U W N	5 / 7 / 9	100-240VAC		Aluminio	Ø65*75 / Corte: Ø55mm	90	20	15° / 24° / 36°
IRON CUSTOM 02	LBLE2... U W N	7 / 9 / 12 / 15 / 20	100-240VAC		Aluminio	Ø86*85 / Corte: Ø75mm	90	20	15° / 24° / 36°
IRON CUSTOM 03	LBLE3... U W N	15 / 18 / 24 / 30	100-240VAC		Aluminio	Ø106*114 / Corte: Ø95mm	90	20	15° / 24° / 36°
IRON CUSTOM 04	LBLE4... U W N	5 / 7 / 9	100-240VAC		Aluminio	65*75 / Corte: Ø55*55mm	90	20	15° / 24° / 36°
IRON CUSTOM 05	LBLE5... U W N	7 / 9 / 12 / 15 / 20	100-240VAC		Aluminio	86*86*85 / Corte: Ø75*75mm	90	20	15° / 24° / 36°
IRON CUSTOM 06	LBLE6... U W N	15 / 18 / 24 / 30	100-240VAC		Aluminio	106*106*114 / Corte: Ø95*95mm	90	20	15° / 24° / 36°

Revisa los diagramas para más información.

**N/A: No aplica

TEMPERATURAS

AAmbar

N/ NWBlanco neutro

U/ UWBlanco ultra cálido

CWBlanco frío

W / WW.....Blanco cálido

IRON CUSTOM (Código armable)

*Revisa la ficha técnica para armar el código con temperatura, potencia, apertura, color e instalación.

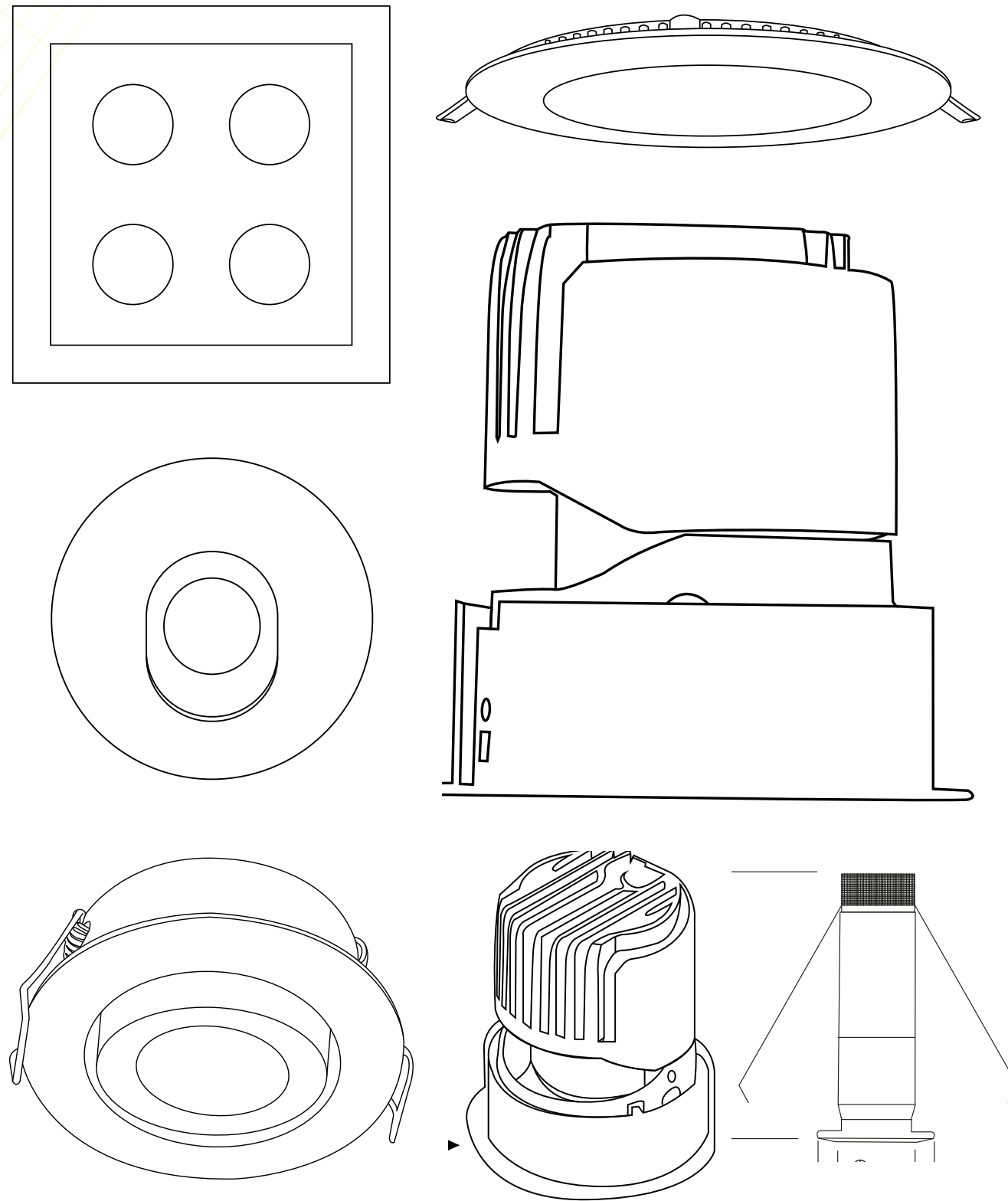

DOWNLIGHT

LZ6120WW

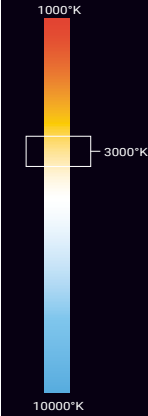

DOWNLIGHT



PRECAUCIÓN

El consumo que se menciona pertenece solamente al consumo de la luminaria, el consumo final puede variar dependiendo de la fuente que se utilice.

DOWNLIGHT MONOCROMÁTICO LED FRAME 04

- Luminaria downlight con forma de cubo de pequeñas dimensiones y peso de 0.5kg.
- Blanco cálido (3000°K | WW).
- Instalación de sobreponer en techos.
- Uso únicamente interior.
- Ideal para iluminación de énfasis.
- Acabado en aluminio.
- Dirigible.

CRI 80 **IP 20** **NOM**

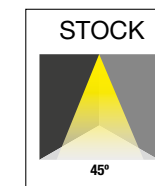

PARÁMETROS ELÉCTRICOS

Temperatura de color	3000°K
Potencia	4x1W
Tipo de LED	CREE
Cantidad de LEDS	4
Voltaje	90~240VAC
Corriente de Op.	0.02A
Consumo	4W
Lumens	250 lm
Eficiencia	62.5 lm/w
Dimmeable	No
Material	Aluminio anodizado
Temp.de Op.	-20°C~50°C

DIAGRAMA

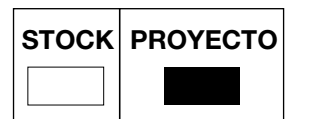
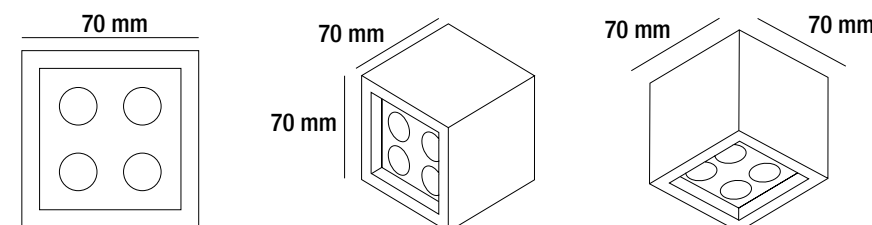

BRILLIANT®

LSD9WW / CW / LSD15WW / CW DOWNLIGHT

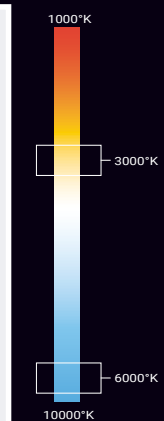

PRECAUCIÓN

El consumo que se menciona pertenece solamente al consumo de la luminaria, el consumo final puede variar dependiendo de la fuente que se utilice.

DOWNLIGHT MONOCROMÁTICO
DOWNLIGHT SLIM

- Luminaria Downlight en formato circular y peso de 0.48kg, 0.77kg.
- Disponible en blanco cálido (3000°K | WW) y blanco neutro (4500°K | CW).
- Instalación empotrable en falso plafón.
- Uso únicamente interior.
- Ideal para iluminación de énfasis.
- Acabado en color blanco.
- Incluye fuente.

PARÁMETROS ELÉCTRICOS

Temperatura de color	3000°K / 4500°K
Potencia	9W / 15W
Tipo de LED	2835 SMD
Cantidad de LEDS	45 / 75
Voltaje	90-240VAC
Corriente de Op.	300mA
Consumo	9W / 15W
Lumens	718 lm / 1260 lm
Eficiencia	79.7lm/w / 84 lm/w
Dimmeable	D24009SW2 / D24009SN2 / D24015SW2 / D24015SN2
Material	Aluminio y vidrio satinado
Temp.de Op.	-15°C~45°C
Área de empotrado	150mm / 190mm

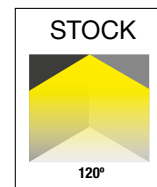

DIAGRAMA

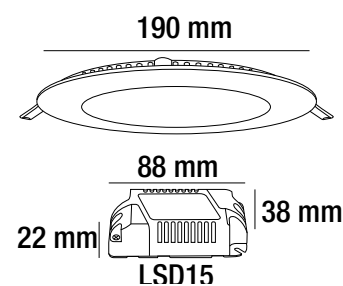
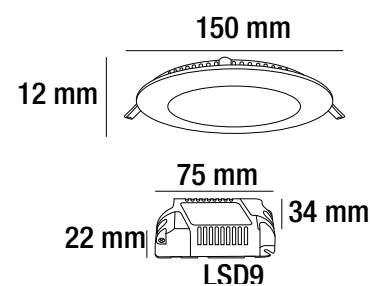

EQUIPO AUXILIAR INCLUIDO

*Revise la ficha técnica para más información del equipo.

FUENTE
Entrada:AC85-265V

FUENTE
Entrada:AC100-240V



LZ1541WW / LZ1541CW / LZ1542WW DOWNLIGHT

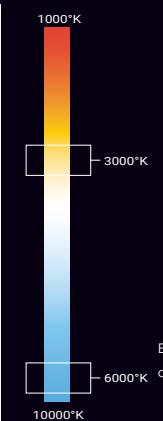
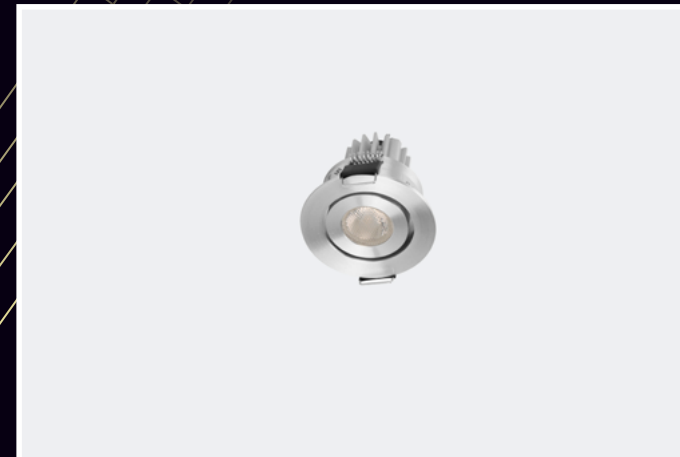

PRECAUCIÓN

El consumo que se menciona pertenece solamente al consumo de la luminaria, el consumo final puede variar dependiendo de la fuente que se utilice.

DOWNLIGHT MONOCROMÁTICO
LED DOWNLIGHT 01

- Luminaria Downlight circular de pequeñas dimensiones y peso de 0.2kg.
- Blanco cálido (3000°K | WW) y blanco frío (6000°K | CW).
- Instalación empotrable en falso plafón.
- Uso únicamente interior.
- Ideal para iluminación de énfasis, como un exhibidor o repisa.
- Acabado en aluminio.
- Dirigible.

PARÁMETROS ELÉCTRICOS

Temperatura de color	3000°K / 6000°K
Potencia	1x3W
Tipo de LED	CREE
Cantidad de LEDS	1
Voltaje	700mA
Corriente de Op.	700mA
Consumo	4W
Lumens	144 lm / 200 lm
Eficiencia	36 lm/w / 50 lm/w
Dimmeable	No
Material	Aluminio anodizado
Temp.de Op.	-20°C~50°C
Área de empotrado	Ø35mm

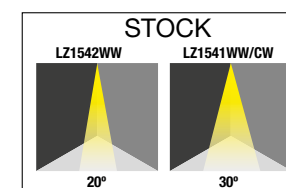

DIAGRAMA

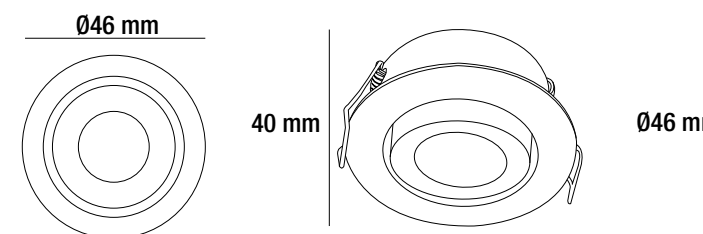

EQUIPO AUXILIAR INCLUIDO

*Revise la ficha técnica para más información del equipo.

LH7003W
Fuente de alimentación 3W

LH7009W
Fuente de alimentación 9W



Debido a los constantes cambios tecnológicos, la información puede variar. Consulta www.brillanteiluminacion.com para ver nuestras actualizaciones.

Debido a los constantes cambios tecnológicos, la información puede variar. Consulta www.brillanteiluminacion.com para ver nuestras actualizaciones.

BRILLIANT®

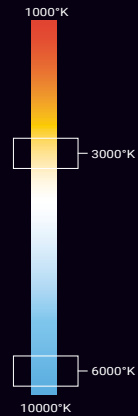
LZ1636WW / LZ1636CW**PRECAUCIÓN**

El consumo que se menciona pertenece solamente al consumo de la luminaria, el consumo final puede variar dependiendo de la fuente que se utilice.

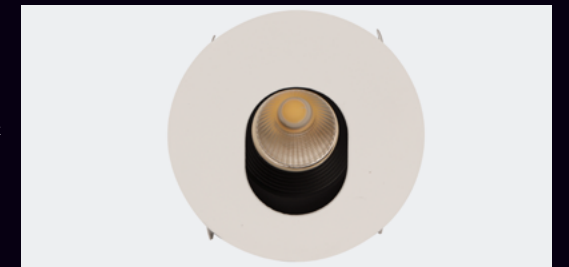
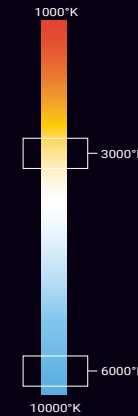
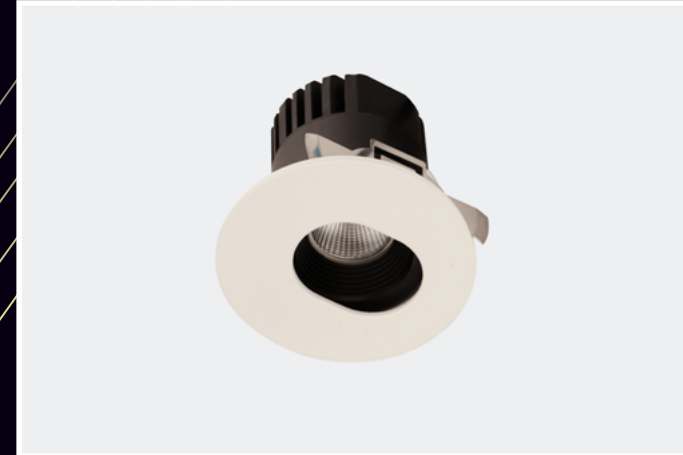
DOWNLIGHT**LS9086WW****PRECAUCIÓN**

El consumo que se menciona pertenece solamente al consumo de la luminaria, el consumo final puede variar dependiendo de la fuente que se utilice.

DOWNLIGHT**DOWNLIGHT MONOCROMÁTICO
LED DOWNLIGHT 03**

- Luminaria Downlight circular de pequeñas dimensiones y peso de 0.1kg.
- Blanco cálido (3000°K | WW) y blanco frío (6000°K | CW).
- Instalación empotrable en falso plafón.
- Uso únicamente interior.
- Ideal para iluminación de énfasis, como un exhibidor o repisa.
- Acabado en aluminio.
- Dirigible.

PARÁMETROS ELÉCTRICOS

Temperatura de color	3000°K	/	6000°K
Potencia	1x1W		
Tipo de LED	CREE		
Cantidad de LEDS	1		
Voltaje	5.7V		
Corriente de Op.	350mA		
Consumo	2W		
Lumens	72lm	/	80lm
Eficiencia	36 lm/w	/	40 lm/w
Dimmeable	No		
Material	Aluminio anodizado		
Temp.de Op.	-20°C~50°C		
Área de empotrado	Ø28mm		

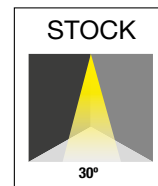
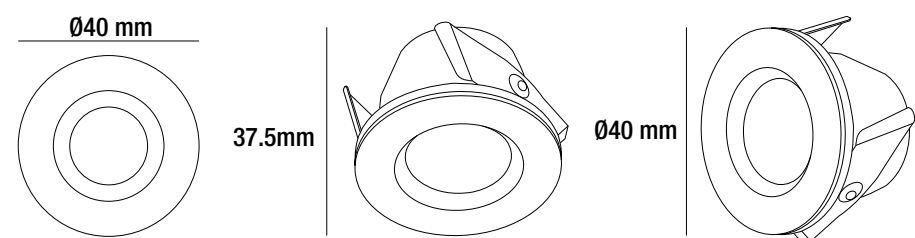
**DIAGRAMA****EQUIPO AUXILIAR
NO INCLUIDO**

*Revise la ficha técnica para más información del equipo.

LH3503W

Fuente de alimentación 3W

LH3509W

Fuente de alimentación 9W

STOCK**DOWNLIGHT MONOCROMÁTICO
B&W 03**

- Luminaria Downlight circular y peso de 0.4kg.
- Blanco cálido (3000°K | WW).
- Instalación empotrable en falso plafón.
- Uso únicamente interior.
- Ideal para iluminación de énfasis.
- Acabado en color blanco.
- Incluye fuente 350mA Dimmeable
- Dirigible.

PARÁMETROS ELÉCTRICOS

Temperatura de color	3000°K		
Potencia	1x6W		
Tipo de LED	SHARP		
Cantidad de LEDS	1		
Voltaje	127V		
Corriente de Op.	350mA		
Consumo	7W		
Lumens	378lm		
Eficiencia	54 lm/w		
Dimmeable	Sí		
Material	Aleación de aluminio		
Temp.de Op.	-30°C~40°C		
Área de empotrado	Ø70mm		

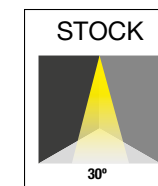
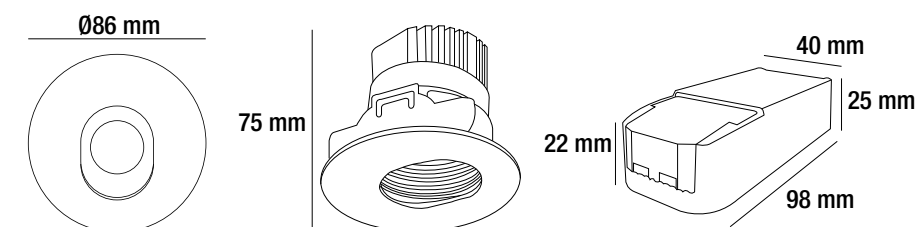
**DIAGRAMA****EQUIPO AUXILIAR
INCLUIDO**

*Revise la ficha técnica para más información del equipo.

**FUENTE 350 mA
DIMMEABLE**

PRI100-140V

STOCK

D24012SW.1 / D24012SW.2 / N.1 DOWNLIGHT

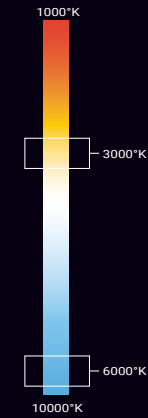

PRECAUCIÓN

El consumo que se menciona pertenece solamente al consumo de la luminaria, el consumo final puede variar dependiendo de la fuente que se utilice.

DOWNLIGHT MONOCROMÁTICO
DOWNLIGHT DISH

- Luminaria Downlight en formato circular.
- Disponible en blanco cálido (3000°K | W) y blanco neutro (4500°K | N).
- Instalación empotrable en falso plafón.
- Uso únicamente interior.
- Ideal para iluminación de énfasis.
- Acabado en color blanco.
- Incluye fuente.

PARÁMETROS ELÉCTRICOS

Temperatura de color	3000°K / 4500°K
Potencia	9W
Tipo de LED	EPISTAR
Voltaje	90~240VAC
Consumo	9W
Lumens	750 lm
Eficiencia	83.33 lm/w
Dimmeable (opcional)	D24012SW.2 / D24012SN.2
Material	Aluminio y vidrio satinado
Temp.de Op.	-25°C~50°C
Área de empotrado	125mm-130mm

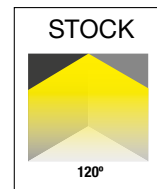
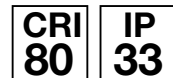

DIAGRAMA

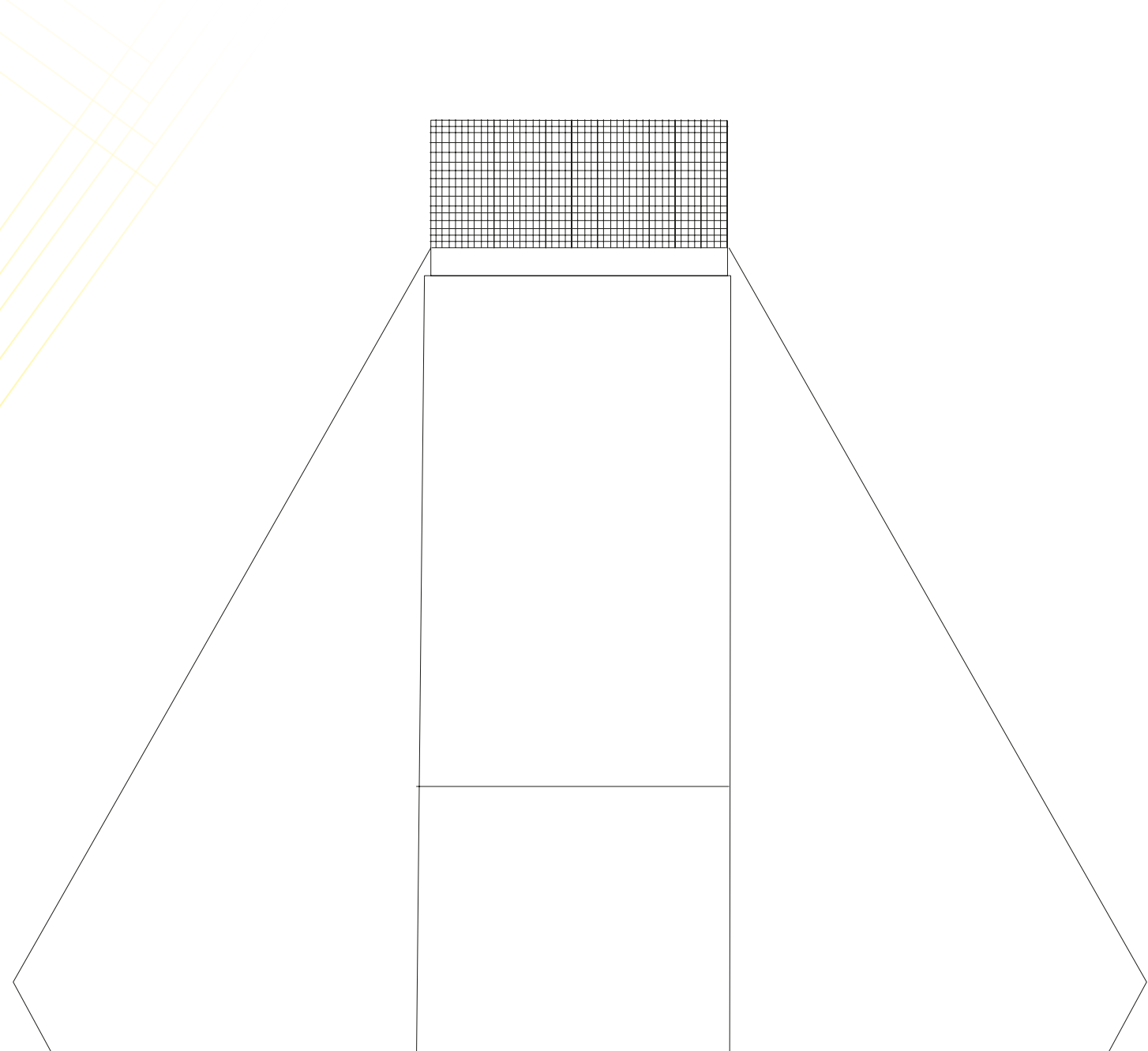
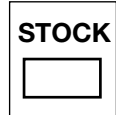
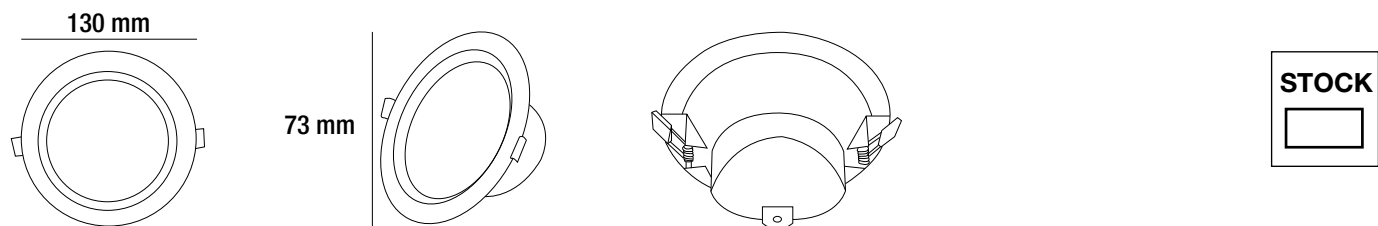

**SERIES
MINI'S**

BRILLIANT®

LBMS1U / LBMS1W / LBMS1N

DOWNLIGHT

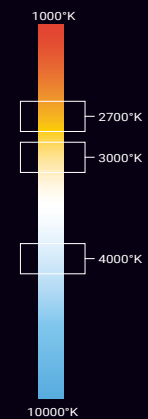
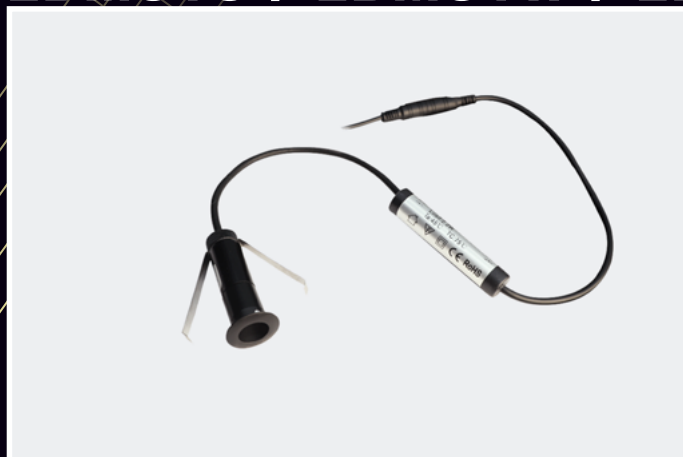

PRECAUCIÓN

El consumo que se menciona pertenece solamente al consumo de la luminaria, el consumo final puede variar dependiendo de la fuente que se utilice.

DOWNLIGHT MONOCROMÁTICO SERIES MINI'S 01

- Luminaria downlight para destacar.
- Instalación empotrable sobre techos.
- Uso en interior.
- Ideal para iluminación para énfasis.
- Blanco ultra cálido (2700°K | U), blanco cálido blanco (3000°K | W) y blanco neutro (4000°K | N).
- Distribución de luz, fija, ajustable o bañador de pared.
- Acabado en aluminio.
- Medida Ø25mm x H60mm

PARÁMETROS ELÉCTRICOS

Temperatura de color	2700°K	3000°K	4000°K
Potencia	2.2W		
Tipo de LED	OSRAM		
Voltaje	12VDC		
Corriente de Op.	180mA		
Material	Aluminio		
Temp.de Op.	-20°C~50°C		

EQUIPO AUXILIAR NO INCLUIDO

*Revise la ficha técnica para más información del equipo.

LM6012

Fuente de alimentación 60W

LM36012

Fuente de alimentación 60W



DIAGRAMA

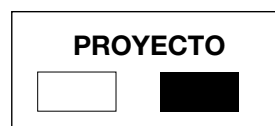
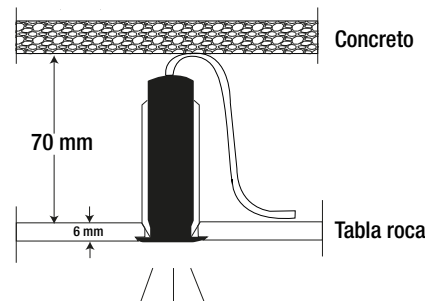
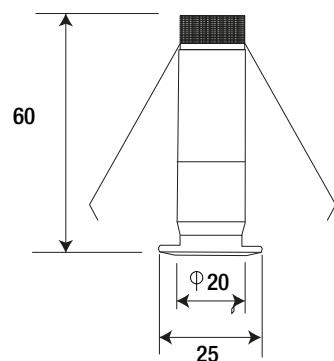

Debido a los constantes cambios tecnológicos, la información puede variar. Consulta www.brillanteiluminacion.com para ver nuestras actualizaciones.

LBMS2U / LBMS2W / LBMS2N

DOWNLIGHT

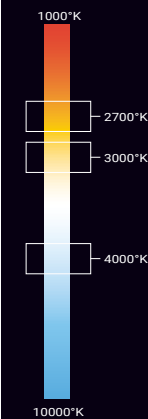

PRECAUCIÓN

El consumo que se menciona pertenece solamente al consumo de la luminaria, el consumo final puede variar dependiendo de la fuente que se utilice.

DOWNLIGHT MONOCROMÁTICO SERIES MINI'S 02

- Luminaria downlight para destacar.
- Instalación empotrable sobre techos.
- Uso en interior.
- Ideal para iluminación para énfasis.
- Blanco ultra cálido (2700°K | U), blanco cálido blanco (3000°K | W) y blanco neutro (4000°K | N).
- Distribución de luz, fija, ajustable o bañador de pared.
- Acabado en aluminio.
- Medida Ø32mm x H60mm

PARÁMETROS ELÉCTRICOS

Temperatura de color	2700°K	3000°K	4000°K
Potencia	2.2W		
Tipo de LED	OSRAM		
Voltaje	12VDC		
Corriente de Op.	180mA		
Material	Aluminio		
Temp.de Op.	-20°C~50°C		

EQUIPO AUXILIAR NO INCLUIDO

*Revise la ficha técnica para más información del equipo.

LM6012

Fuente de alimentación 60W

LM36012

Fuente de alimentación 60W



DIAGRAMA

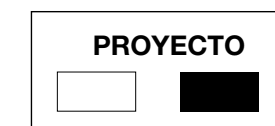
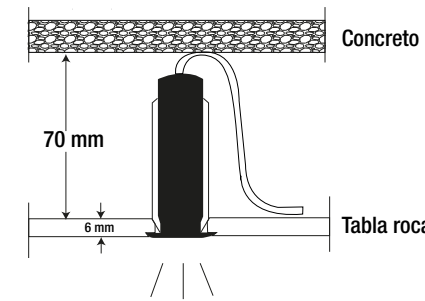
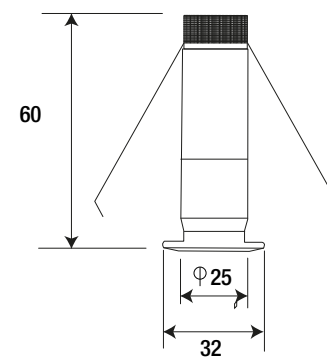

Debido a los constantes cambios tecnológicos, la información puede variar. Consulta www.brillanteiluminacion.com para ver nuestras actualizaciones.

LBMS3U / LBMS3W / LBMS3N

DOWNLIGHT

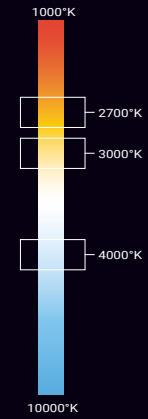
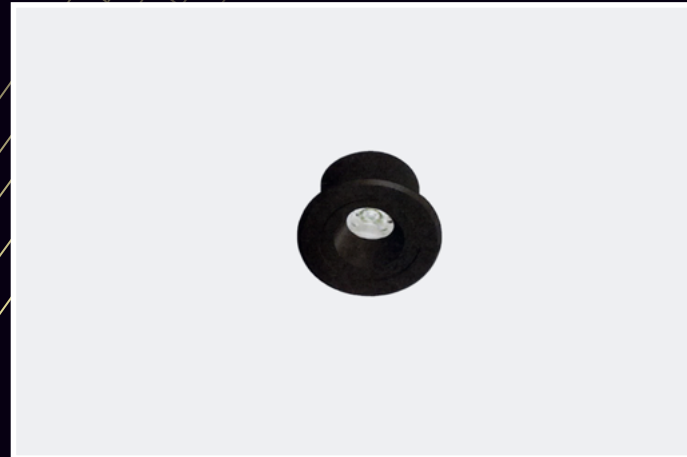

PRECAUCIÓN

El consumo que se menciona pertenece solamente al consumo de la luminaria, el consumo final puede variar dependiendo de la fuente que se utilice.

DOWNLIGHT MONOCROMÁTICO
SERIES MINI'S 03

- Luminaria downlight para destacar.
- Instalación empotrable sobre techos.
- Uso en interior.
- Ideal para iluminación para énfasis.
- Blanco ultra cálido (2700°K | U), blanco cálido blanco (3000°K | W) y blanco neutro (4000°K | N).
- Distribución de luz, fija, ajustable o bañador de pared.
- Acabado en aluminio.
- Medida Ø35mm x H24mm

PARÁMETROS ELÉCTRICOS

Temperatura de color	2700°K	3000°K	4000°K
Potencia	2.2W		
Tipo de LED	OSRAM		
Voltaje	12VDC		
Corriente de Op.	180mA		
Material	Aluminio		
Temp.de Op.	-20°C~50°C		

EQUIPO AUXILIAR
NO INCLUIDO

*Revise la ficha técnica para más información del equipo.

LM6012

Fuente de alimentación 60W

LM36012

Fuente de alimentación 60W

CRI 80 IP 20

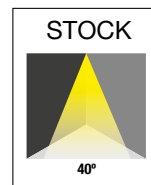

DIAGRAMA

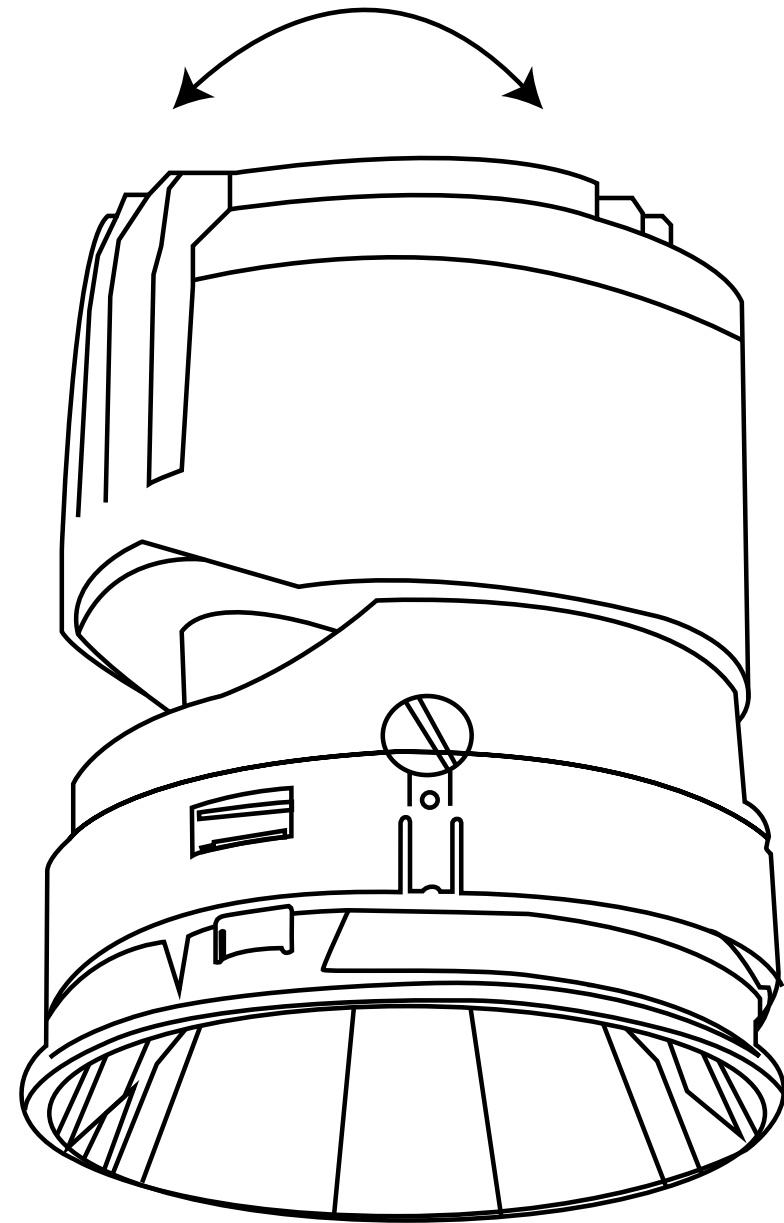
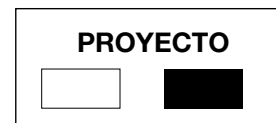
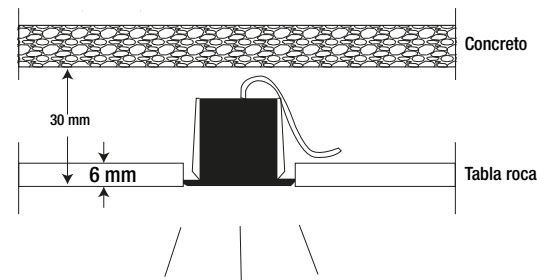
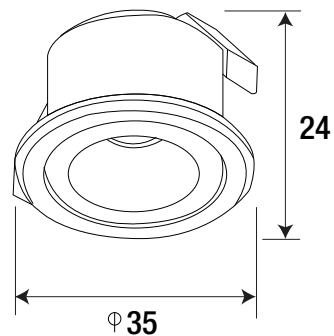

IRON
CUSTOM

LBLE1

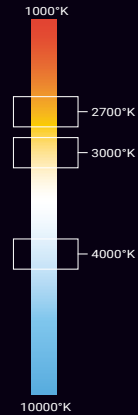

DOWNLIGHT



NOTA:
Elija el código según los parámetros y la pieza cambiante.

DOWNLIGHT MONOCROMÁTICO
SERIES IRON CUSTOM 01

- Luminaria downlight armable.
- Instalación empotrable sobre techos.
- Uso en interior.
- Ideal para iluminación efecto puntual: suave, uniforme puntual.
- Blanco ultra cálido (2700°K | U), blanco cálido blanco (3000°K | W) y blanco neutro (4000°K | N).
- Distribución de luz, fija, ajustable o bañador de pared.
- Dimmeable 0-10V
- Espesor del techo 3-20mm

PARÁMETROS ELÉCTRICOS

Temperatura de color (A)	2700°K (U)	3000°K (W)	4000°K (N)
Potencia (B)	5W / 7W		
Apertura (C)	15° / 24° / 36°		
Color	Gris espacial		
Instalación	Estándar (CN1) / Sin borde (SN1)		
Tipo de LED	OSRAM		
Voltaje	110-220VAC		
Dimmeable	0-10V.		
Material	Aluminio		
Espesor de techo	3-20mm		

CRI 90 **IP 20**

DESCRIPCIÓN DE PIEZAS & CÓDIGOS

LBLE1 U 5W 15°

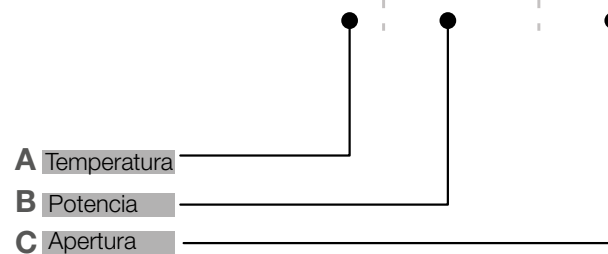

CÓDIGOS

- LBLE1U5W15°
- LBLE1U5W24°
- LBLE1U5W36°
-
- LBLE1W5W15°
- LBLE1W5W24°
- LBLE1W5W36°
-
- LBLE1N5W15°
- LBLE1N5W24°
- LBLE1N5W36°
- LBLE1U7W15°
- LBLE1U7W24°
- LBLE1U7W36°
-
- LBLE1W7W15°
- LBLE1W7W24°
- LBLE1W7W36°
-
- LBLE1N7W15°

LBLE1

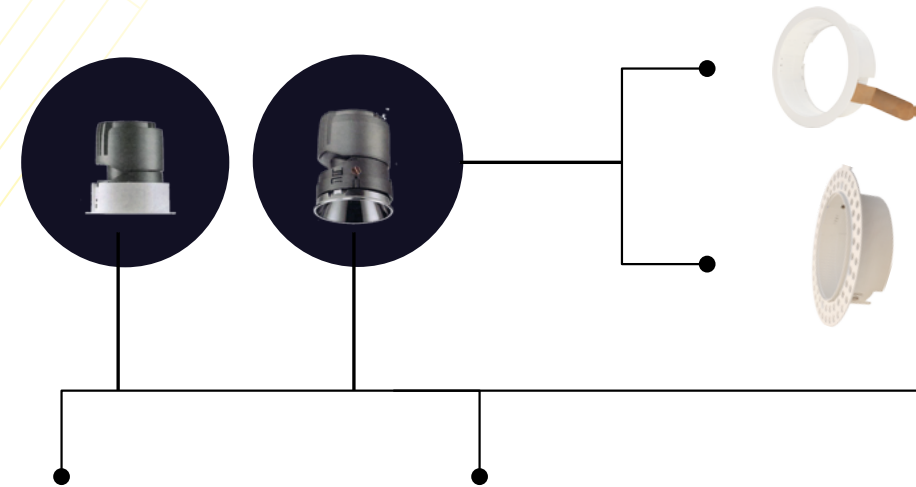

INSTALACIÓN (E)

- CN1**
Instalación Estándar
- SN1**
Instalación sin bordes

ANILLOS COMPATIBLES (F)

Código	Forma Circular
Y1	
Y2	
Y3	

LENTES (G)

Código	Descripción		
FW.1	Panel		
LS.1	Difusor elipsoidal		
BW.1	Difusor prismático		
RG.1	Luz suave		
QG.1	Luz brillante		
FX.1	Antideslumbramiento		

DIAGRAMA

*Revise la ficha técnica para más información

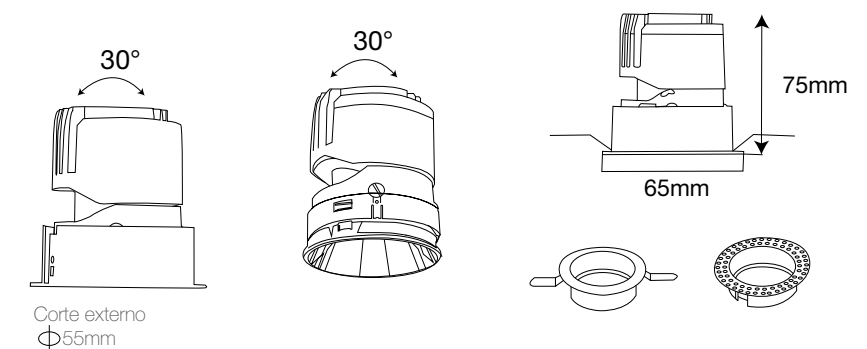

LBLE2

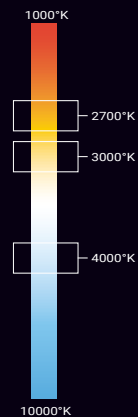

DOWNLIGHT



NOTA:
Elija el código según los parámetros y la pieza cambiante.

DOWNLIGHT MONOCROMÁTICO
SERIES IRON CUSTOM 02

- Luminaria downlight armable.
- Instalación empotrable sobre techos.
- Uso en interior.
- Ideal para iluminación efecto puntual: suave, uniforme puntual.
- Blanco ultra cálido (2700°K | U), blanco cálido blanco (3000°K | W) y blanco neutro (4000°K | N).
- Distribución de luz, fija, ajustable o bañador de pared.
- Dimmeable 0-10V
- Espesor del techo 3-20mm

PARÁMETROS ELÉCTRICOS

Temperatura de color (A)	2700°K (U)	3000°K (W)	4000°K (N)
Potencia (B)	7W / 20W		
Apertura (C)	15° / 24° / 36°		
Color	Gris espacial		
Instalación	Estándar (CN) / Sin borde (SN)		
Tipo de LED	OSRAM		
Voltaje	110-220VAC		
Dimmeable	0-10V		
Material	Aluminio		
Espesor de techo	3-20mm		

CRI 90 **IP 20**

DESCRIPCIÓN DE PIEZAS & CÓDIGOS

LBLE2 U 12W 15°

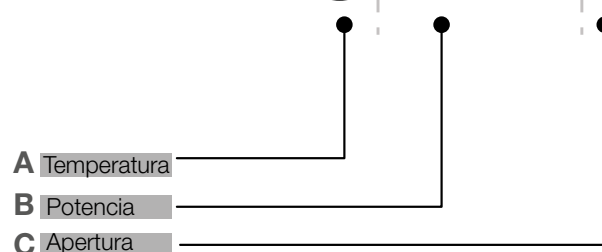

CÓDIGOS

- LBLE2U12W15°
- LBLE2U12W24°
- LBLE2U12W36°
-
- LBLE2W12W15°
- LBLE2W12W24°
- LBLE2W12W36°
-
- LBLE2N12W15°
- LBLE2N12W24°
- LBLE2N12W36°
- LBLE2U20W15°
- LBLE2U20W24°
- LBLE2U20W36°
-
- LBLE2W20W15°
- LBLE2W20W24°
- LBLE2W20W36°
-
- LBLE2N20W15°
- LBLE2N20W24°
- LBLE2N20W36°

LBLE2

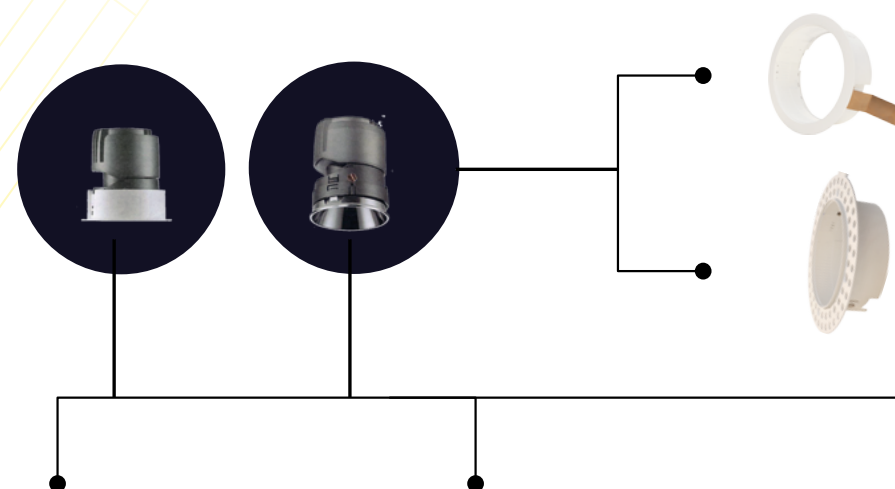

INSTALACIÓN (E)

CN
Instalación Estándar

SN
Instalación sin bordes

ANILLOS COMPATIBLES (F)

Código	Forma Circular
Y1	
Y2	
Y3	

LENTES (G)

Código	Descripción		
FW.1	Panel		
LS.1	Difusor elipsoidal		
BW.1	Difusor prismático		
RG.1	Luz suave		
QG.1	Luz brillante		
FX.1	Antideslumbramiento		

DIAGRAMA

*Revise la ficha técnica para más información

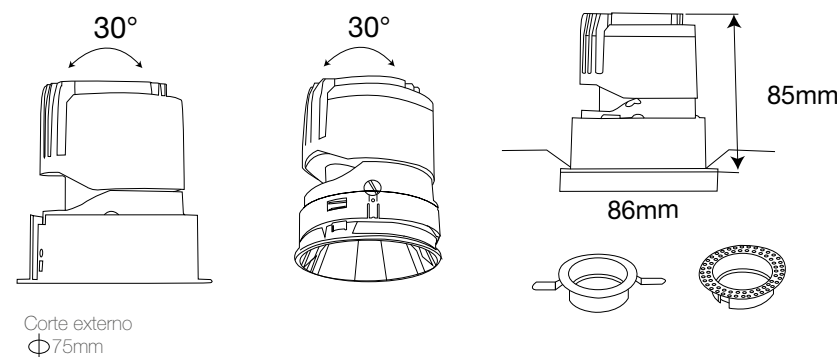

LBLE3

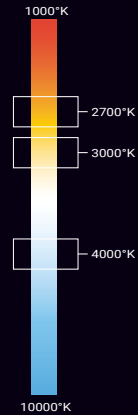
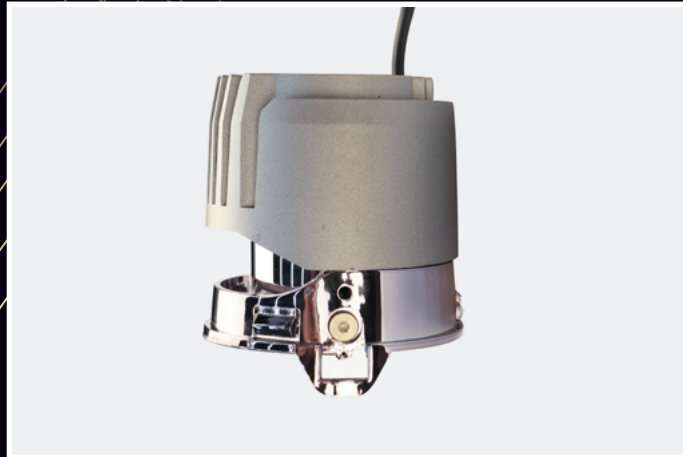

DOWNLIGHT



NOTA:
Elija el código según los parámetros y la pieza cambiante.

DOWNLIGHT MONOCROMÁTICO
SERIES IRON CUSTOM 03

- Luminaria downlight armable.
- Instalación empotrable sobre techos.
- Uso en interior.
- Ideal para iluminación efecto puntual: suave, uniforme puntual.
- Blanco ultra cálido (2700°K | U), blanco cálido blanco (3000°K | W) y blanco neutro (4000°K | N).
- Distribución de luz, fija, ajustable o bañador de pared.
- Dimmeable 0-10V
- Espesor del techo 3-20mm

PARÁMETROS ELÉCTRICOS

Temperatura de color (A)	2700°K (U)	3000°K (W)	4000°K (N)
Potencia (B)	20W		
Apertura (C)	15° / 24° / 36°		
Color	Gris espacial		
Instalación	Estándar (CN3) / Sin borde (SN3)		
Tipo de LED	OSRAM		
Voltaje	110-220VAC		
Dimmeable	0-10V		
Material	Aluminio		
Espesor de techo	3-20mm		

CRI 90 **IP 20**

DESCRIPCIÓN DE PIEZAS & CÓDIGOS

LBLE3 U 20W 15°

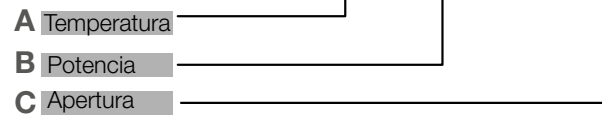

CÓDIGOS

- LBLE3U20W15°
- LBLE3U20W24°
- LBLE3U20W36°
-
- LBLE3W20W15°
- LBLE3W20W24°
- LBLE3W20W36°
-
- LBLE3N20W15°
- LBLE3N20W24°
- LBLE3N20W36°

LBLE3

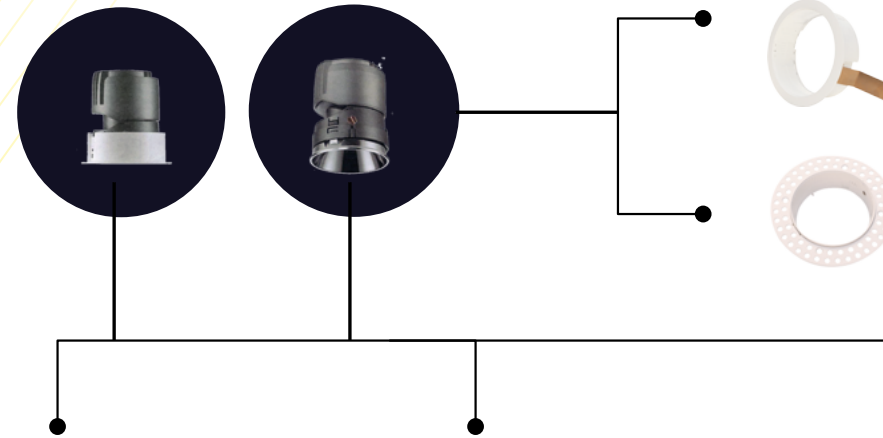

INSTALACIÓN (D)

CN3
Instalación Estándar

SN3
Instalación sin bordes

ANILLOS COMPATIBLES (E)

Código	Forma Circular
Y1.3	
Y2.3	
Y3.3	

LENTES (F)

Código	Descripción		
FW	Panal		
LS	Difusor elipsoidal		
BW	Difusor prismático		
RG	Luz suave		
QG	Luz brillante		
FX	Antideslumbramiento		

DIAGRAMA

*Revise la ficha técnica para más información

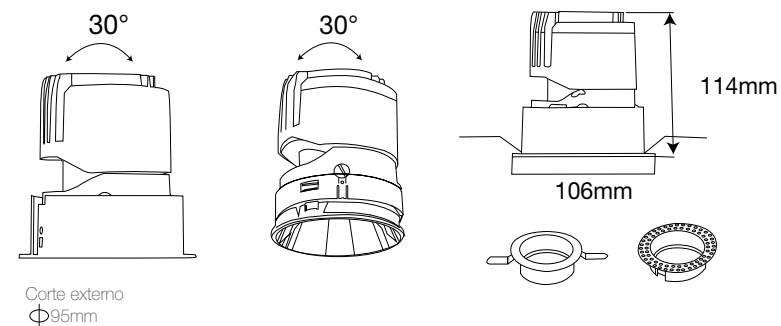

LBLE4

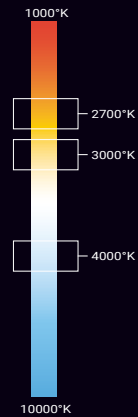
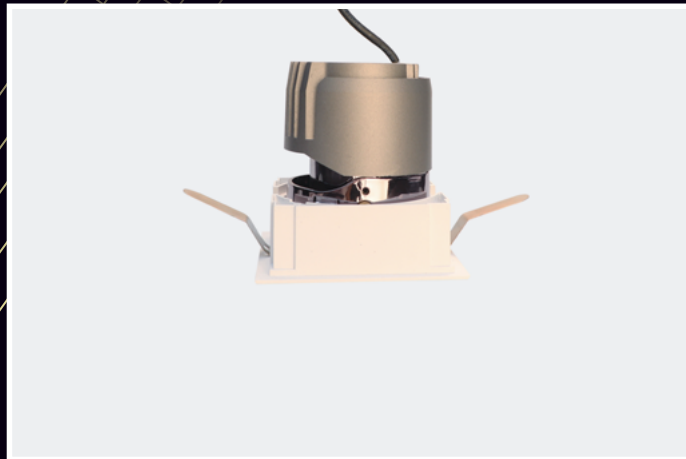

NOTA:
Elija el código según los parámetros y la pieza cambiante.

DOWNLIGHT

DOWNLIGHT MONOCROMÁTICO
SERIES IRON CUSTOM 04

- Luminaria downlight armable.
- Instalación empotrable sobre techos.
- Uso en interior.
- Ideal para iluminación efecto puntual: suave, uniforme puntual.
- Blanco ultra cálido (2700°K | U), blanco cálido blanco (3000°K | W) y blanco neutro (4000°K | N).
- Distribución de luz, fija, ajustable o bañador de pared.
- Dimmeable 0-10V
- Espesor del techo 3-20mm

PARÁMETROS ELÉCTRICOS

Temperatura de color (A)	2700°K (U)	3000°K (W)	4000°K (N)
Potencia (B)	5W / 7W		
Apertura (C)	15° / 24° / 36°		
Color	Gris espacial		
Instalación	Estándar (CN4) / Sin borde (SN4)		
Tipo de LED	OSRAM		
Voltaje	110-220VAC		
Dimmeable	0-10V		
Material	Aluminio		
Espesor de techo	3-20mm		

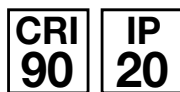

DESCRIPCIÓN DE PIEZAS & CÓDIGOS

LBLE4 U 5W 15°

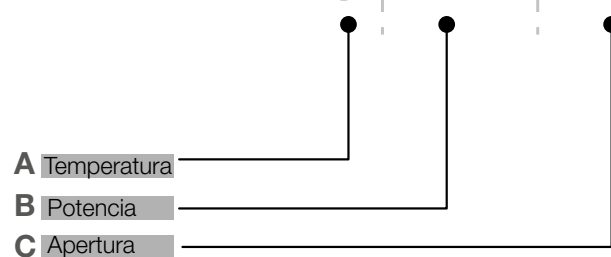

CÓDIGOS

- LBLE4U5W15°
- LBLE4U5W24°
- LBLE4U5W36°
-
- LBLE4W5W15°
- LBLE4W5W24°
- LBLE4W5W36°
-
- LBLE4N5W15°
- LBLE4N5W24°
- LBLE4N5W36°
- LBLE4U7W15°
- LBLE4U7W24°
- LBLE4U7W36°
-
- LBLE4W7W15°
- LBLE4W7W24°
- LBLE4W7W36°
-
- LBLE4N7W15°
- LBLE4N7W24°
- LBLE4N7W36°

LBLE4

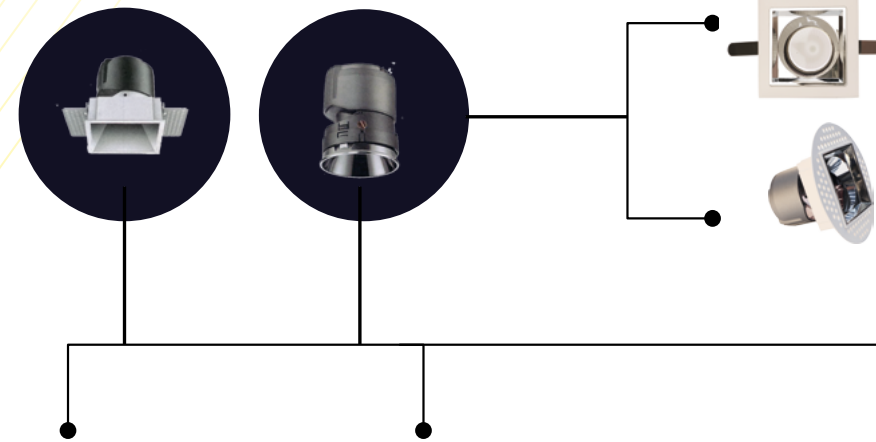

INSTALACIÓN (E)

CN4
Instalación Estándar

SN4
Instalación sin bordes

ANILLOS COMPATIBLES (F)

Código	Forma Cuadrada
F1.4	
F2.4	
F3.4	

LENTES (G)

Código	Descripción		
FW.4	Panel		
LS.4	Difusor elipsoidal		
BW.4	Difusor prismático		
RG.4	Luz suave		
QG.4	Luz brillante		
FX.4	Antideslumbramiento		

DIAGRAMA

*Revise la ficha técnica para más información

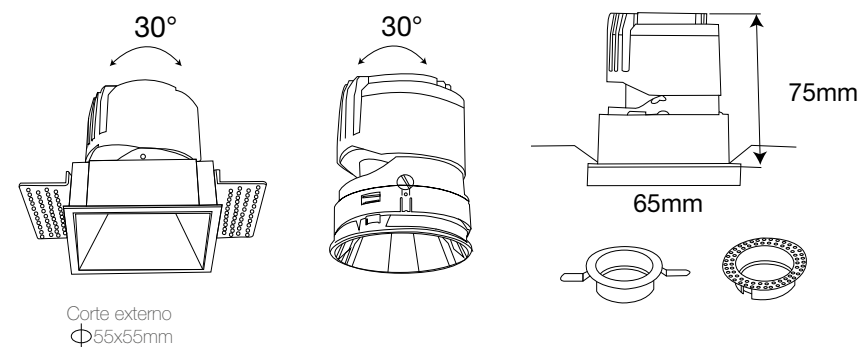

LBLE5

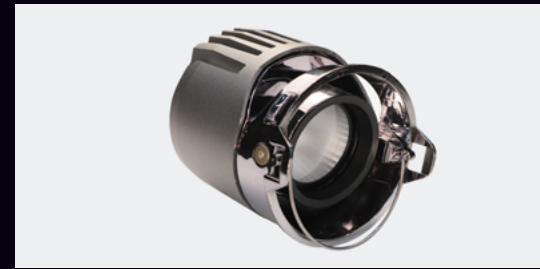
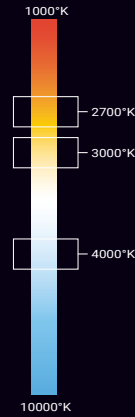
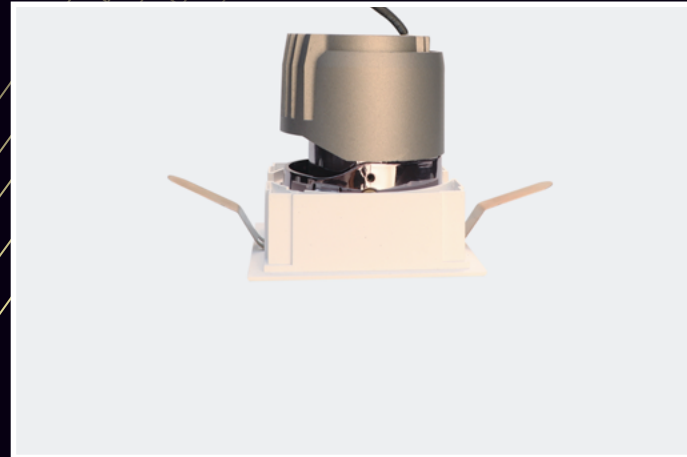

NOTA:
Elija el código según los parámetros y la pieza cambiante.

DOWNLIGHT

DOWNLIGHT MONOCROMÁTICO
SERIES IRON CUSTOM 05

- Luminaria downlight armable.
- Instalación empotrable sobre techos.
- Uso en interior.
- Ideal para iluminación efecto puntual: suave, uniforme puntual.
- Blanco ultra cálido (2700°K | U), blanco cálido blanco (3000°K | W) y blanco neutro (4000°K | N).
- Distribución de luz, fija, ajustable o bañador de pared.
- Dimmeable 0-10V
- Espesor del techo 3-20mm

PARÁMETROS ELÉCTRICOS

Temperatura de color (A)	2700°K (U)	3000°K (W)	4000°K (N)
Potencia (B)	7W / 9W		
Apertura (C)	15° / 24° / 36°		
Color	Gris espacial		
Instalación	Estándar (CN5) / Sin borde (SN5)		
Tipo de LED	OSRAM		
Voltaje	110-220VAC		
Dimmeable	0-10V		
Material	Aluminio		
Espesor de techo	3-20mm		

CRI 90 **IP 20**

DESCRIPCIÓN DE PIEZAS & CÓDIGOS

LBLE5 U 7W 15°

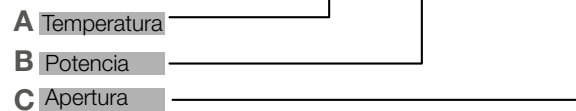

CÓDIGOS

- | | |
|-------------|--------------|
| LBLE5U7W15° | LBLE5U12W15° |
| LBLE5U7W24° | LBLE5U12W24° |
| LBLE5U7W36° | LBLE5U12W36° |
| ----- | ----- |
| LBLE5W7W15° | LBLE5W12W15° |
| LBLE5W7W24° | LBLE5W12W24° |
| LBLE5W7W36° | LBLE5W12W36° |
| ----- | ----- |
| LBLE5N7W15° | LBLE5N12W15° |
| LBLE5N7W24° | LBLE5N12W24° |
| LBLE5N7W36° | LBLE5N12W36° |
| ----- | ----- |
| LBLE5U9W15° | |
| LBLE5U9W24° | |
| LBLE5U9W36° | |
| ----- | |
| LBLE5W9W15° | |
| LBLE5W9W24° | |
| LBLE5W9W36° | |
| ----- | |
| LBLE5N9W15° | |
| LBLE5N9W24° | |
| LBLE5N9W36° | |

LBLE5

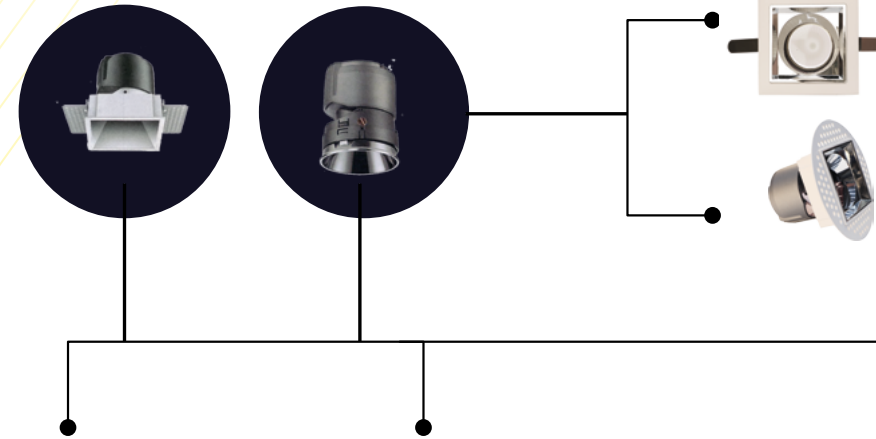

INSTALACIÓN (E)

CN5
Instalación Estándar

SN5
Instalación sin bordes

ANILLOS COMPATIBLES (F)

Código	Forma Cuadrada
F1.5	
F2.5	
F3.5	

LENTES (G)

Código	Descripción		
FW.5	Panel		
LS.5	Difusor elipsoidal		
BW.5	Difusor prismático		
RG.5	Luz suave		
QG.5	Luz brillante		
FX.5	Antideslumbramiento		

DIAGRAMA

*Revise la ficha técnica para más información

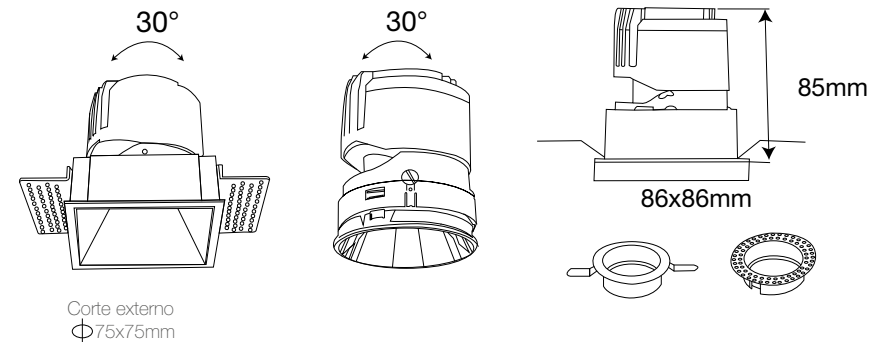

LBLE6

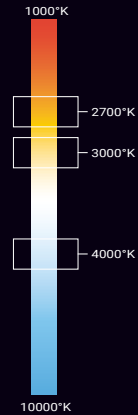
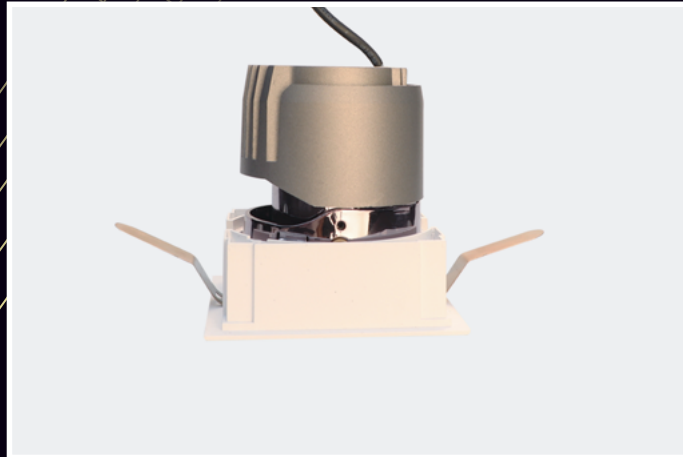

DOWNLIGHT



NOTA:
Elija el código según los parámetros y la pieza cambiante.

DOWNLIGHT MONOCROMÁTICO
SERIES IRON CUSTOM 06

- Luminaria downlight armable.
- Instalación empotrable sobre techos.
- Uso en interior.
- Ideal para iluminación efecto puntual: suave, uniforme puntual.
- Blanco ultra cálido (2700°K | U), blanco cálido blanco (3000°K | W) y blanco neutro (4000°K | N).
- Distribución de luz, fija, ajustable o bañador de pared.
- Dimmeable 0-10V
- Espesor del techo 3-20mm

PARÁMETROS ELÉCTRICOS

Temperatura de color (A)	2700°K (U)	3000°K (W)	4000°K (N)
Potencia (B)	15W / 18W / 24W / 30W		
Apertura (C)	15° / 24° / 36°		
Color	Gris espacial		
Instalación (E)	Estándar (CN1) / Sin borde (SN1)		
Tipo de LED	OSRAM		
Voltaje	110-220VAC		
Dimmeable	0-10V		
Material	Aluminio		
Espesor de techo	3-20mm		

CRI 90 **IP 20**

DESCRIPCIÓN DE PIEZAS & CÓDIGOS

LBLE6 U 20W 15°

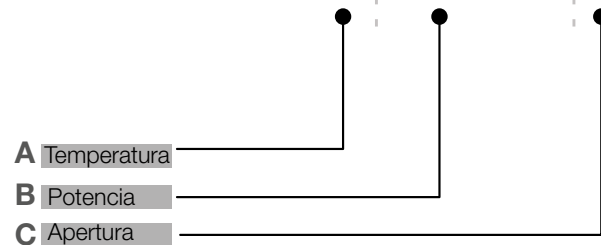

CÓDIGOS

- LBLE6U20W15°
- LBLE6U20W24°
- LBLE6U20W36°
-
- LBLE6W20W15°
- LBLE6W20W24°
- LBLE6W20W36°
-
- LBLE6N20W15°
- LBLE6N20W24°
- LBLE6N20W36°

LBLE6

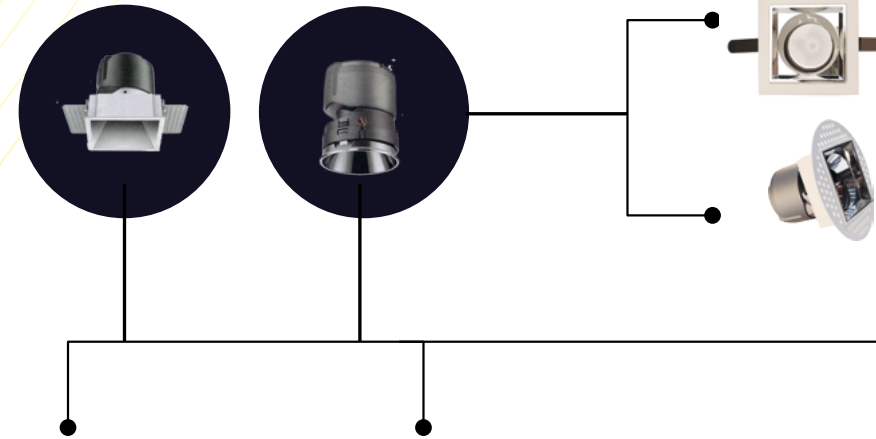

INSTALACIÓN (E)

CN6
Instalación Estándar

SN6
Instalación sin bordes

ANILLOS COMPATIBLES (F)

Código	Forma Cuadrada
F1.6	
F2.6	
F3.6	

LENTES (G)

Código	Descripción		
FW.6	Panel		
LS.6	Difusor elipsoidal		
BW.6	Difusor prismático		
RG.6	Luz suave		
QG.6	Luz brillante		
FX.6	Antideslumbramiento		

DIAGRAMA

*Revise la ficha técnica para más información

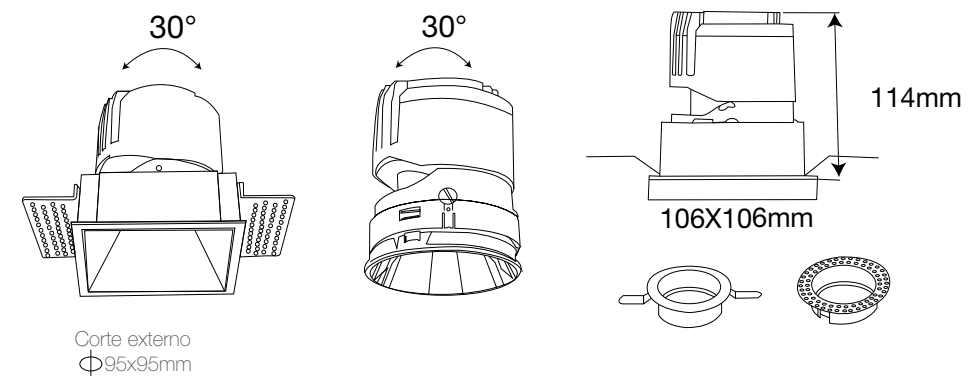



LUMINARIO

BRILLIANT®

Ofrece una gama de luminarias compatibles con sistemas de luz de riel, iluminación general y de énfasis

DOTS & STRIPES

Está diseñado para ser compatible con la mayoría de los sistemas de luz de riel. Cada riel adopta alambres de cobre mejorando la seguridad del producto. El riel se suministra con una serie de accesorios que pueden resolver con éxito todo tipo de requisitos de instalación de iluminación. Son generalmente usados en galerías, hoteles, museos, galerías de arte, salones de exposiciones, tiendas de joyería, tiendas de ropa, supermercados, etc, con la finalidad de enfocar los artículos o iluminar el lugar según sea la necesidad.

LISTADO DE PRODUCTOS

NOMBRE	CÓDIGO	CONSUMO (W)	VOLTAJE	LUMENS (lm)	MATERIAL	*DIMENSIONES (mm)	CRI	IP	APERTURA
EMPOTRADO SURFACE									
STRIPE BLOCK SURFACE 328	DM15U3.4			1150					
	DM15W3.4	15	90-240VAC	1100	Aluminio	328*102.47	90	20	90°
	DM15N3.4			1200					
STRIPE BLOCK SURFACE 646	DM30U6.4			2200					
	DM30W6.4	30	90-240VAC	2235	Aluminio	646*102.47	90	20	90°
	DM30N6.4			2300					
STRIPE BLOCK SURFACE 964	DM40U9.4			3050					
	DM40W9.4	41.1	90-240VAC	3100	Aluminio	964*102.47	90	20	90°
	DM40N9.4			3150					
DOT BLOCK SURFACE 328	DM15U3.3			1200					
	DM15W3.3	15	90-240VAC	1300	Aluminio	328*102.47	90	20	24° -Stock 15°-Proyecto 36°-Proyecto 15°/35°-Proyecto
	DM15N3.3			1400					
DOT BLOCK SURFACE 646	DM30U6.3			2300					
	DM30W6.3	32.7	90-240VAC	2400	Aluminio	646*102.47	90	20	24° -Stock 15°-Proyecto 36°-Proyecto 15°/35°-Proyecto
	DM30N6.3			2450					
DOT BLOCK SURFACE 964	DM40U9.3			3100					
	DM40W9.3	44	90-240VAC	3150	Aluminio	964*102.47	90	20	24° -Stock 15°-Proyecto 36°-Proyecto 15°/35°-Proyecto
	DM40N9.3			3200					
RAIL									
RAIL	XDTP61.1					35.5*35.5*1000			
	XDTP615.1	*N/A	*N/A	*N/A	Aluminio	35.5*35.5*1500	*N/A	20	*N/A
	XDTP62.1					35.5*35.5*2000			
	XDTP63.1					35.5*35.5*3000			
SPOT RAIL	DTM15U.1								
	DTM15W.1	14.5	90-277VAC	1024	Aluminio	241*64*Ø62*177	90	20	24° -Stock 16°-Proyecto 36°-Proyecto
	DTM15N.1								
DOT BLOCK RAIL 328	DTM15U3.1			1200					
	DTM15W3.1	15	90-240VAC	1300	Aluminio	328*37*72	90	20	24° -Stock 15°-Proyecto 36°-Proyecto 15°/35°-Proyecto
	DTM15N3.1			1400					

**N/A: No aplica
 NOTA: El código se modifica dependiendo la apertura
 Revisa la ficha técnica para más información.

TEMPERATURAS
 AAmbar
 U/ UWBlanco ultra cálido
 W / WWBlanco cálido
 N / NWBlanco neutro
 CWBlanco frío

LISTADO DE PRODUCTOS

NOMBRE	CÓDIGO	CONSUMO (W)	VOLTAJE	LUMENS (lm)	MATERIAL	*DIMENSIONES(mm)	CRI	IP	APERTURA
RAIL									
DOT BLOCK RAIL 646	DTM30U6.1			2300					
	DTM30W6.1	30.4	90-240VAC	1400	Aluminio	646*37*72	90	20	24° -Stock 15°-Proyecto 36°-Proyecto 15°/35°-Proyecto
	DTM30N6.1			1450					
DOT BLOCK RAIL 964	DTM40U9.1			3100					
	DTM40W9.1	42.9	90-240VAC	3150	Aluminio	964*37*72	90	20	24° -Stock 15°-Proyecto 36°-Proyecto 15°/35°-Proyecto
	DTM40N9.1			3200					
STRIPE BLOCK RAIL 328	DTM15U3.2			1150					
	DTM15W3.2	15	90-240VAC	1100	Aluminio	328*37*72	90	20	90°
	DTM15N3.2			1200					
STRIPE BLOCK RAIL 646	DTM30U6.2			2200					
	DTM30W6.2	30	90-240VAC	2235	Aluminio	646*37*72	90	20	90°
	DTM30N6.2			2300					
STRIPE BLOCK RAIL 964	DTM40U9.2			3050					
	DTM40W9.2	41.1	90-240VAC	3100	Aluminio	964*37*72	90	20	90°
	DTM40N9.2			3150					
STRIPE SINGLE HEAD RAIL 328	DTM15U3.6			1150					
	DTM15W3.6	15	90-240VAC	1100	Aluminio	328*37*72	90	20	90°
	DTM15N3.6			1200					
STRIPE SINGLE HEAD RAIL 646	DTM30U6.6			2200					
	DTM30W6.6	30	90-240VAC	2235	Aluminio	646*37*72	90	20	90°
	DTM30N6.6			2300					
STRIPE SINGLE HEAD RAIL 964	DTM40U9.6			3050					
	DTM40W9.6	40	90-240VAC	3100	Aluminio	964*37*72	90	20	90°
	DTM40N9.6			3150					
STRIPE DOUBLE HEAD RAIL 328	DTM30U3.2			2300					
	DTM30W3.2	30	90-240VAC	2200	Aluminio	328*37*72 / Altura total: 156	90	20	90°
	DTM30N3.2			2400					
STRIPE DOUBLE HEAD RAIL 646	DTM30U6.8			4400					
	DTM30W6.8	60	90-240VAC	4475	Aluminio	646*37*72 / Altura total: 156	90	20	90°
	DTM30N6.8			4600					

**N/A: No aplica
 NOTA: El código se modifica dependiendo la apertura
 Revisa la ficha técnica para más información.

TEMPERATURAS
 AAmbar
 U / UWBlanco ultra cálido
 W / WWBlanco cálido
 N / NWBlanco neutro
 CWBlanco frío

LISTADO DE PRODUCTOS

NOMBRE	CÓDIGO	CONSUMO (W)	VOLTAJE	LUMENS (lm)	MATERIAL	*DIMENSIONES(mm)	CRI	IP	APERTURA
RAIL									
STRIPE DOUBLE HEAD RAIL 964	DTM60U9.8			3050					
	DTM60W9.8	80	90-240VAC	3100	Aluminio	964*37*72 / Altura total: 156	90	20	90°
	DTM60N9.8			3150					
DOT SINGLE HEAD RAIL 328	DTM15U3.5			1200					
	DTM15W3.5	15	90-240VAC	1300	Aluminio	328*37*72	90	20	24° -Stock 15°-Proyecto 36°-Proyecto 15°/35°-Proyecto
	DTM15N3.5			1400					
DOT SINGLE HEAD RAIL 646	DTM30U6.5			2300					
	DTM30W6.5	30	90-240VAC	1400	Aluminio	646*37*72	90	20	24° -Stock 15°-Proyecto 36°-Proyecto 15°/35°-Proyecto
	DTM30N6.5			1450					
DOT SINGLE HEAD RAIL 964	DTM40U9.5			3100					
	DTM40W9.5	40	90-240VAC	3150	Aluminio	964*37*72	90	20	24° -Stock 15°-Proyecto 36°-Proyecto 15°/35°-Proyecto
	DTM40N9.5			3200					
DOT DOUBLE HEAD RAIL 328	DTM30U3.1			2400					
	DTM30W3.1	30	90-240VAC	2600	Aluminio	328*37*72 / Altura total: 156	90	20	24° -Stock 15°-Proyecto 36°-Proyecto 15°/35°-Proyecto
	DTM30N3.1			2800					
DOT DOUBLE HEAD RAIL 646	DTM30U6.7			4600					
	DTM30W6.7	60	90-240VAC	2800	Aluminio	646*37*72 / Altura total: 156	90	20	24° -Stock 15°-Proyecto 36°-Proyecto 15°/35°-Proyecto
	DTM30N6.7			2900					
DOT DOUBLE HEAD RAIL 964	DTM60U9.7			6200					
	DTM60W9.7	80	90-240VAC	6300	Aluminio	964*37*72 / Altura total: 156	90	20	24° -Stock 15°-Proyecto 36°-Proyecto 15°/35°-Proyecto
	DTM60N9.7			6400					
SOBREPUESTO									
DOT BLOCK CEILING 328	DTSM15U3.1			1200					
	DTSM15W3.1	15	90-240VAC	1300	Aluminio	328*37*72	90	20	24° -Stock 15°-Proyecto 36°-Proyecto 15°/35°-Proyecto
	DTSM15N3.1			1400					
DOT BLOCK CEILING 646	DTSM30U6.1			2300					
	DTSM30W6.1	30	90-240VAC	1400	Aluminio	646*37*72	90	20	24° -Stock 15°-Proyecto 36°-Proyecto 15°/35°-Proyecto
	DTSM30N6.1			1450					
DOT BLOCK CEILING 946	DTSM40U9.1			3100					
	DTSM40W9.1	40	90-240VAC	3150	Aluminio	964*37*72	90	20	24° -Stock 15°-Proyecto 36°-Proyecto 15°/35°-Proyecto
	DTSM40N9.1			3200					

**NA: No aplica
 NOTA: El código se modifica dependiendo la apertura
 Revisa la ficha técnica para más información.

TEMPERATURAS
 AAmbar
 UBlanco ultra cálido

TEMPERATURAS
 W / WW.....Blanco cálido
 N / NWBlanco neutro

LISTADO DE PRODUCTOS

NOMBRE	CÓDIGO	CONSUMO (W)	VOLTAJE	LUMENS (lm)	MATERIAL	*DIMENSIONES(mm)	CRI	IP	APERTURA
SOBREPUESTO									
STRIPE BLOCK CEILING 328	DTSM15U3.2			1150					
	DTSM15W3.2	15	90-240VAC	1100	Aluminio	328*37*72	90	20	90°
	DTSM15N3.2			1200					
STRIPE BLOCK CEILING 646	DTSM30U6.2			2200					
	DTSM30W6.2	30	90-240VAC	2235	Aluminio	646*37*72	90	20	90°
	DTSM30N6.2			2300					
STRIPE BLOCK CEILING 946	DTSM40U9.2			3050					
	DTSM40W9.2	40	90-240VAC	3100	Aluminio	964*37*72	90	20	90°
	DTSM40N9.2			3150					

DM15U3.4 / W3.4 / N3.4

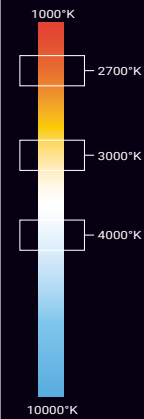
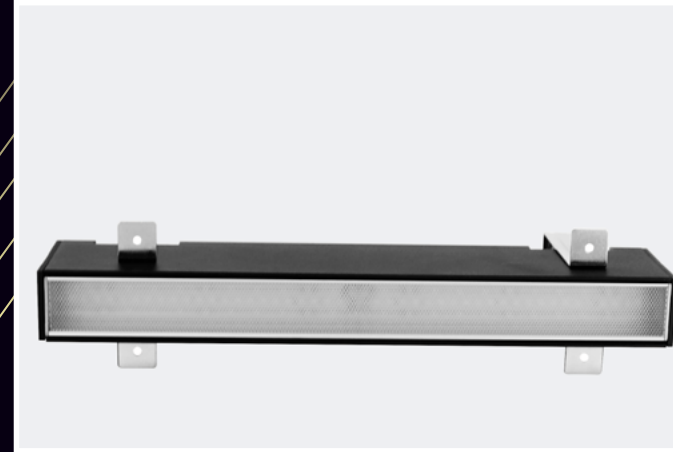

PRECAUCIÓN

El consumo que se menciona pertenece solamente al consumo de la luminaria, el consumo final puede variar dependiendo de la fuente que se utilice.

DOTS & STRIPES
STRIPE BLOCK SURFACE 328

- Luminaria downlight con formato rectangular para empotrar.
- Iluminación difusa.
- Disponible en blanco ultra cálido (2700°K | U), blanco cálido (3000°K | W) y blanco neutro (4000°K | N).
- Ideal para uso en galerías, hoteles, museos, salones de exposiciones, joyerías, tiendas de ropa y supermercados.
- Uso únicamente interior.
- Utilizado para iluminación de énfasis.
- Acabado en color negro o blanco.

PARÁMETROS ELÉCTRICOS

Temperatura de color	2700°K / 3000°K / 4000°K
Potencia	15W
Tipo de LED	2835SMD SAMSUNG
Cantidad de LEDS	48
Voltaje	90-240VAC
Corriente de Op.	0.1A
Consumo	15W
Lumens	1150 lm / 1100 lm / 1200 lm
Eficiencia	76 lm/w / 77 lm/w / 84 lm/w
Dimmeable	0~10V
Peso	0.80kg
Material	Aluminio
Temp.de Op.	-20°C~40°C
Horas de vida	>50000 horas

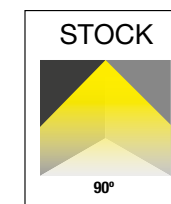
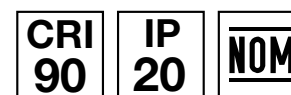

DIAGRAMA

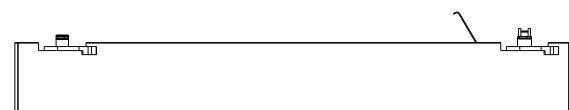
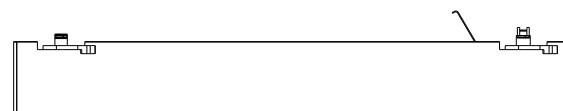
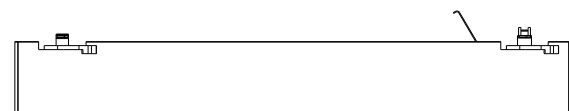
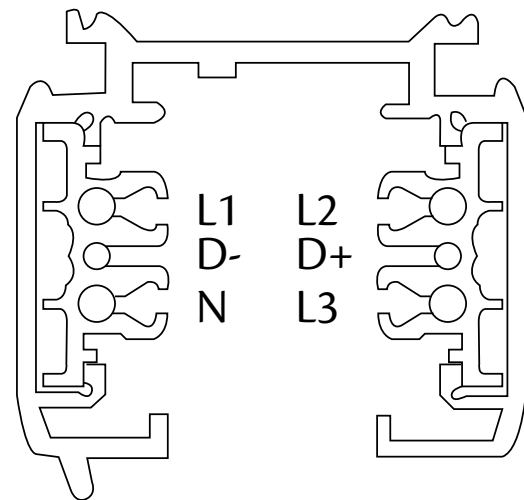
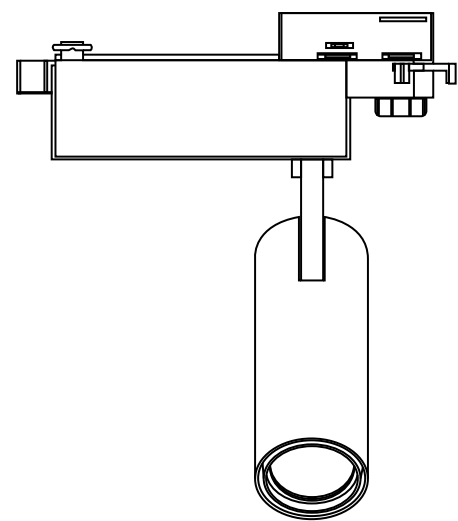
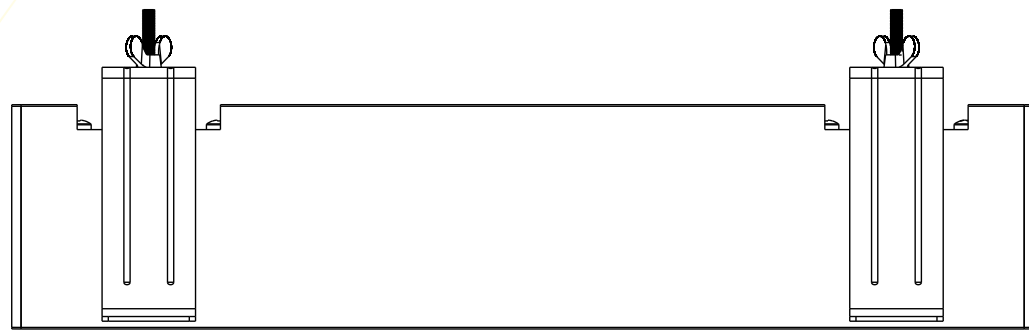
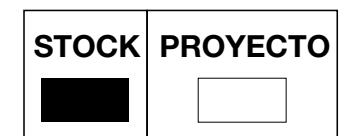
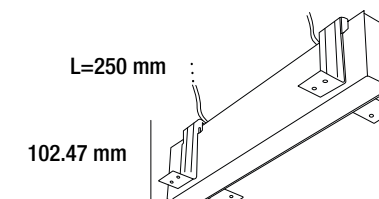
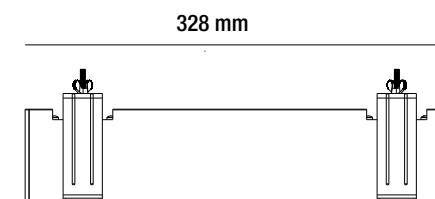

DOTS & STRIPES

BRILLIANT®

DM30U6.4 / W6.4 / N6.4

D&S

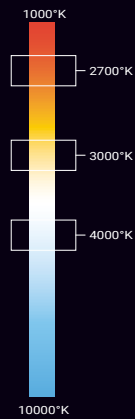
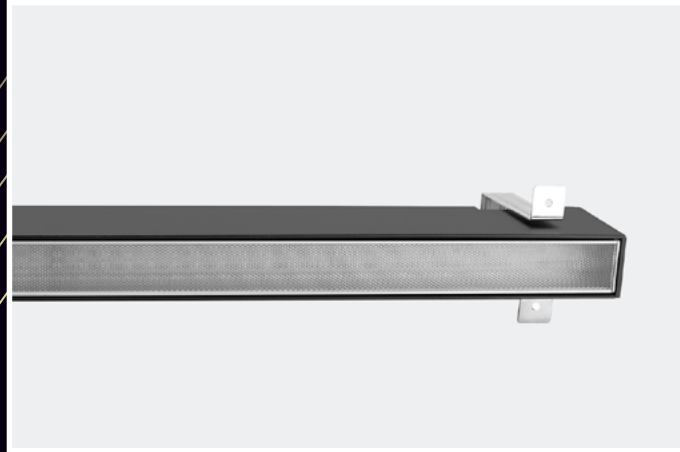

PRECAUCIÓN

El consumo que se menciona pertenece solamente al consumo de la luminaria, el consumo final puede variar dependiendo de la fuente que se utilice.

PARÁMETROS ELÉCTRICOS

Temperatura de color	2700°K / 3000°K / 4000°K
Potencia	30W
Tipo de LED	2835SMD SAMSUNG
Cantidad de LEDS	96
Voltaje	90~240VAC
Corriente de Op.	0.22A
Consumo	30W
Lumens	2200 lm / 2235 lm / 2300 lm
Eficiencia	82 lm/w / 85 lm/w / 90 lm/w
Dimmeable	0~10V
Peso	1.38kg
Material	Aluminio
Temp.de Op.	-20°C~40°C
Horas de vida	>50000 horas

DOTS & STRIPES
STRIPE BLOCK SURFACE 646

- Luminaria downlight con formato rectangular para empotrar.
- Iluminación difusa.
- Disponible en blanco ultra cálido (2700°K | U), blanco cálido (3000°K | W) y blanco neutro (4000°K | N).
- Ideal para uso en galerías, hoteles, museos, salones de exposiciones, joyerías, tiendas de ropa y supermercados.
- Uso únicamente interior.
- Utilizado para iluminación de énfasis.
- Acabado en color negro o blanco.

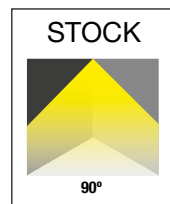

DIAGRAMA

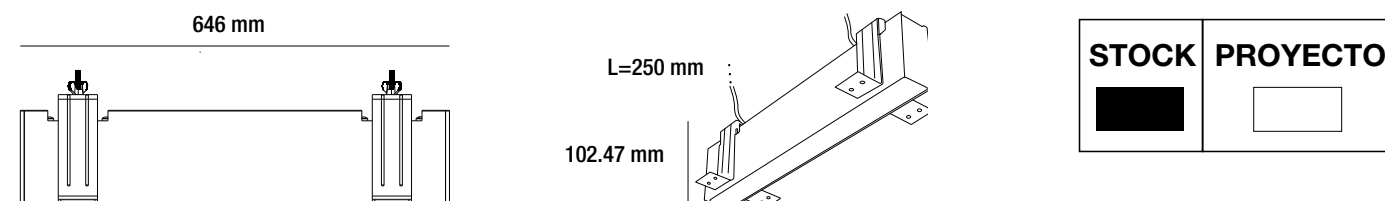

Debido a los constantes cambios tecnológicos, la información puede variar. Consulta www.brillanteiluminacion.com para ver nuestras actualizaciones.

DM40U9.4 / W9.4 / N9.4

D&S

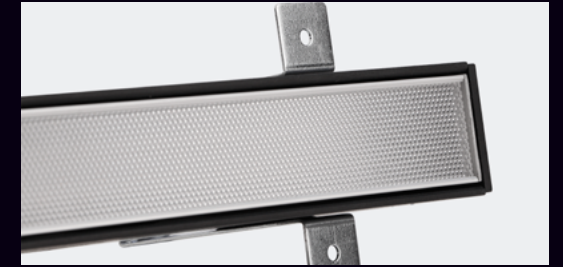
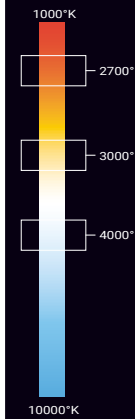

PRECAUCIÓN

El consumo que se menciona pertenece solamente al consumo de la luminaria, el consumo final puede variar dependiendo de la fuente que se utilice.

PARÁMETROS ELÉCTRICOS

Temperatura de color	2700°K / 3000°K / 4000°K
Potencia	40W
Tipo de LED	2835SMD SAMSUNG
Cantidad de LEDS	144
Voltaje	90~240VAC
Corriente de Op.	0.31A
Consumo	41.1W
Lumens	3050 lm / 3100 lm / 3150 lm
Eficiencia	79 lm/w / 80 lm/w / 81 lm/w
Dimmeable	0~10V
Peso	1.92kg
Material	Aluminio
Temp.de Op.	-20°C~40°C
Horas de vida	>50000 horas

DOTS & STRIPES
STRIPE BLOCK SURFACE 964

- Luminaria downlight con formato rectangular para empotrar.
- Iluminación difusa.
- Disponible en blanco ultra cálido (2700°K | U), blanco cálido (3000°K | W) y blanco neutro (4000°K | N).
- Ideal para uso en galerías, hoteles, museos, salones de exposiciones, joyerías, tiendas de ropa y supermercados.
- Uso únicamente interior.
- Utilizado para iluminación de énfasis.
- Acabado en color negro o blanco.

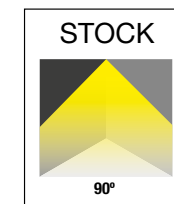
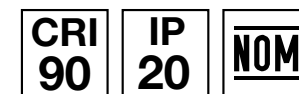

DIAGRAMA

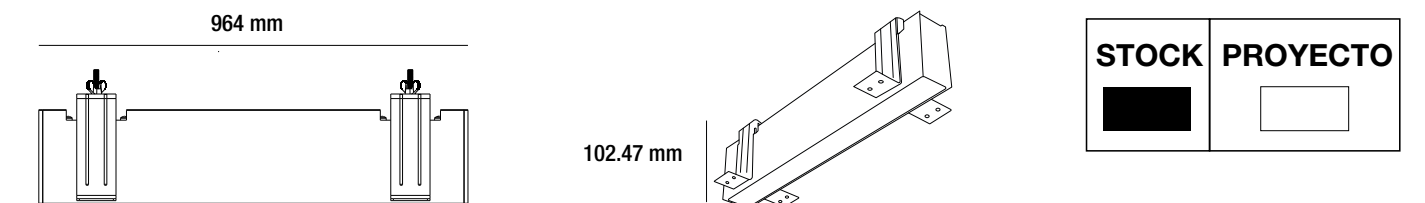

Debido a los constantes cambios tecnológicos, la información puede variar. Consulta www.brillanteiluminacion.com para ver nuestras actualizaciones.

BRILLIANT®

DM15U3.3... / W3.3... / N3.3...

D&S

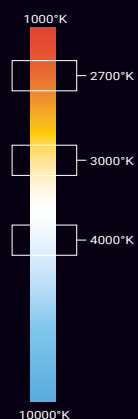
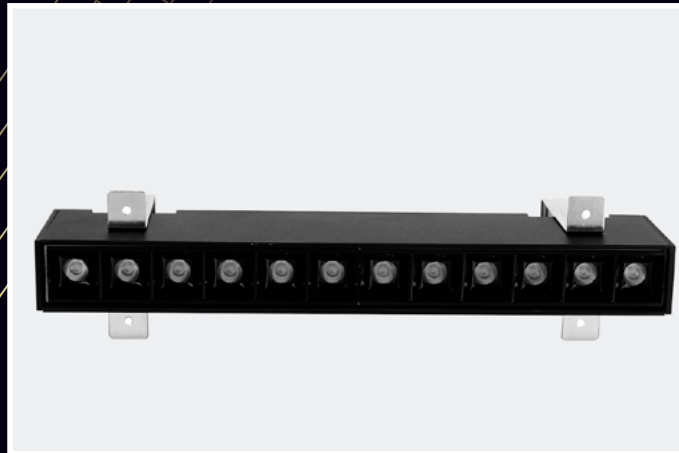

PRECAUCIÓN

El consumo que se menciona pertenece solamente al consumo de la luminaria, el consumo final puede variar dependiendo de la fuente que se utilice. Los códigos situados en la parte superior se complementan colocando el ángulo de apertura que se desea (15, 24, 36, 15/35 EJEMPLO: DM15U3.315).

DM30U6.3... / W6.3... / N6.3...

D&S

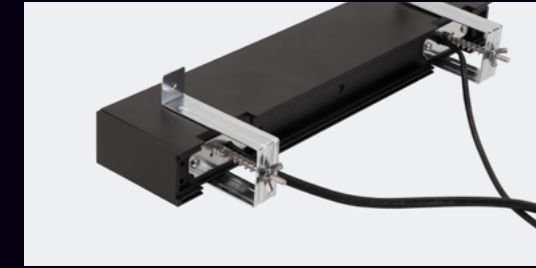
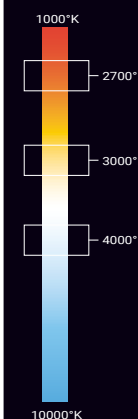

PRECAUCIÓN

El consumo que se menciona pertenece solamente al consumo de la luminaria, el consumo final puede variar dependiendo de la fuente que se utilice. Los códigos situados en la parte superior se complementan colocando el ángulo de apertura que se desea (15, 24, 36, 15/35 EJEMPLO: DM30U3.315).

DOTS & STRIPES
DOT BLOCK SURFACE 328

- Luminaria downlight con formato rectangular para empotrar.
- Iluminación concentrada.
- Disponible en blanco ultra cálido (2700°K | U), blanco cálido (3000°K | W) y blanco neutro (4000°K | N).
- Ideal para uso en galerías, hoteles, museos, salones de exposiciones, joyerías, tiendas de ropa y supermercados.
- Uso únicamente interior.
- Utilizado para iluminación de énfasis.
- Acabado en color negro o blanco.

PARÁMETROS ELÉCTRICOS

Temperatura de color	2700°K / 3000°K / 4000°K
Potencia	15W
Tipo de LED	3030SMD PHILIPS
Cantidad de LEDS	12
Voltaje	90-240VAC
Corriente de Op.	350mA
Consumo	15W
Lumens	1200 lm / 1300 lm / 1400 lm
Eficiencia	80 lm/w / 86 lm/w / 93 lm/w
Dimmeable	0-10V
Peso	0.84kg
Material	Aluminio
Temp.de Op.	-20°C~40°C
Horas de vida	>50000 horas

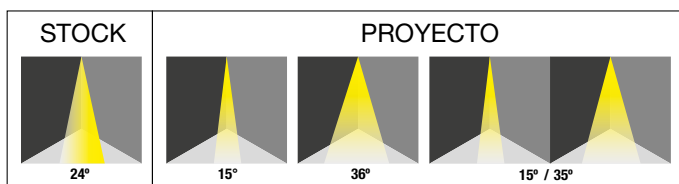

DIAGRAMA

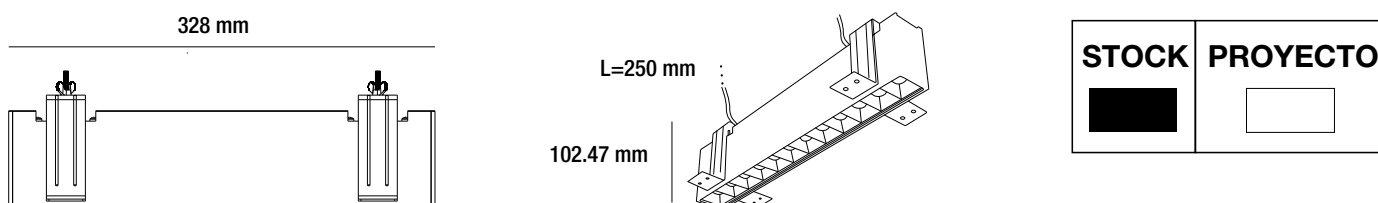

DOTS & STRIPES
DOT BLOCK SURFACE 646

- Luminaria downlight con formato rectangular para empotrar.
- Iluminación concentrada.
- Disponible en blanco ultra cálido (2700°K | U), blanco cálido (3000°K | W) y blanco neutro (4000°K | N).
- Ideal para uso en galerías, hoteles, museos, salones de exposiciones, joyerías, tiendas de ropa y supermercados.
- Uso únicamente interior.
- Utilizado para iluminación de énfasis.
- Acabado en color negro o blanco.

PARÁMETROS ELÉCTRICOS

Temperatura de color	2700°K / 3000°K / 4000°K
Potencia	30W
Tipo de LED	3030SMD PHILIPS
Cantidad de LEDS	24
Voltaje	90-240VAC
Corriente de Op.	700mA
Consumo	32.7W
Lumens	2300 lm / 2400 lm / 2450 lm
Eficiencia	82 lm/w / 85 lm/w / 90 lm/w
Dimmeable	0-10V
Peso	1.48kg
Material	Aluminio
Temp.de Op.	-20°C~40°C
Horas de vida	>50000 horas

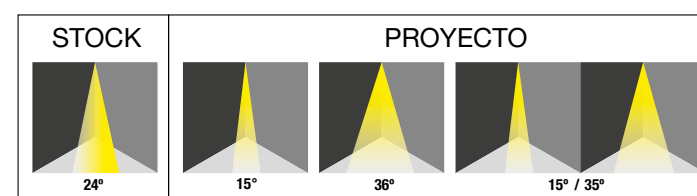
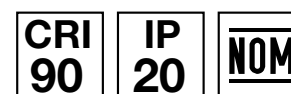

DIAGRAMA

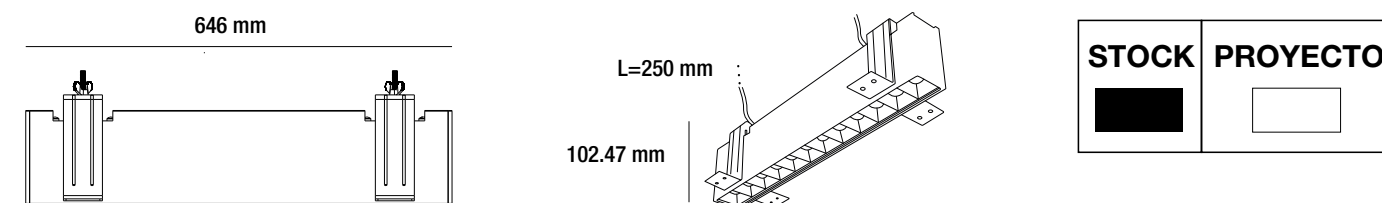

Debido a los constantes cambios tecnológicos, la información puede variar. Consulta www.brillanteiluminacion.com para ver nuestras actualizaciones.

Debido a los constantes cambios tecnológicos, la información puede variar. Consulta www.brillanteiluminacion.com para ver nuestras actualizaciones.

BRILLIANT®

DM40U9.3... / W9.3... / N9.3...

D&S

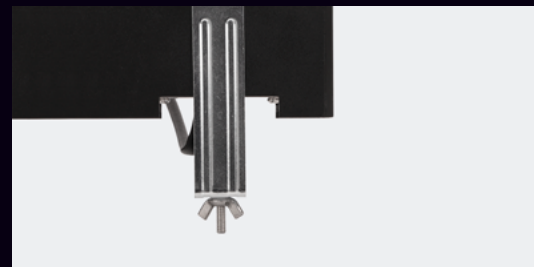
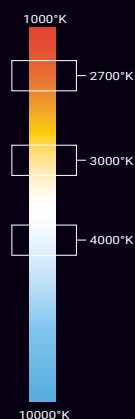

PRECAUCIÓN

El consumo que se menciona pertenece solamente al consumo de la luminaria, el consumo final puede variar dependiendo de la fuente que se utilice. Los códigos situados en la parte superior se complementan colocando el ángulo de apertura que se desea (15, 24, 36, 15/35 EJEMPLO: DM40U9.315).

DOTS & STRIPES
DOT BLOCK SURFACE 964

- Luminaria downlight con formato rectangular para empotrar.
- Iluminación concentrada.
- Disponible en blanco ultra cálido (2700°K | U), blanco cálido (3000°K | W) y blanco neutro (4000°K | N).
- Ideal para uso en galerías, hoteles, museos, salones de exposiciones, joyerías, tiendas de ropa y supermercados.
- Uso únicamente interior.
- Utilizado para iluminación de énfasis.
- Acabado en color negro o blanco.

CRI 90 IP 20 NOM

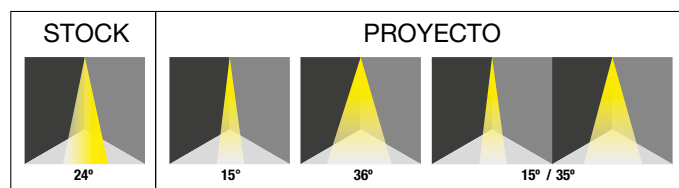

PARÁMETROS ELÉCTRICOS

Temperatura de color	2700°K / 3000°K / 4000°K
Potencia	40W
Tipo de LED	3030SMD PHILIPS
Cantidad de LEDS	36
Voltaje	90~240VAC
Corriente de Op.	1000mA
Consumo	44W
Lumens	3100 lm / 3150 lm / 3200 lm
Eficiencia	80 lm /w / 81 lm/w / 82 lm/w
Dimmeable	0~10V
Peso	1.98kg
Material	Aluminio
Temp.de Op.	-20°C~40°C
Horas de vida	>50000 horas

DIAGRAMA

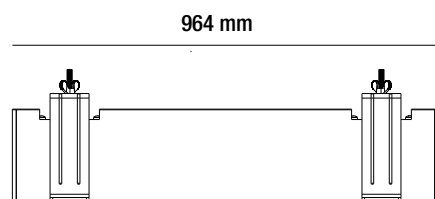

L=250 mm
102.47 mm

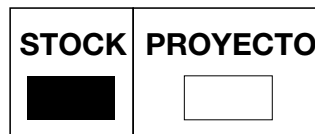
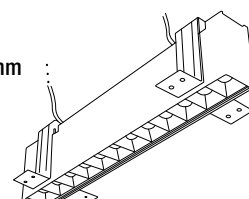

Debido a los constantes cambios tecnológicos, la información puede variar. Consulta www.brillanteiluminacion.com para ver nuestras actualizaciones.

XDTP61.1 / ...615.1 / ...62.1 / ...63.1

D&S

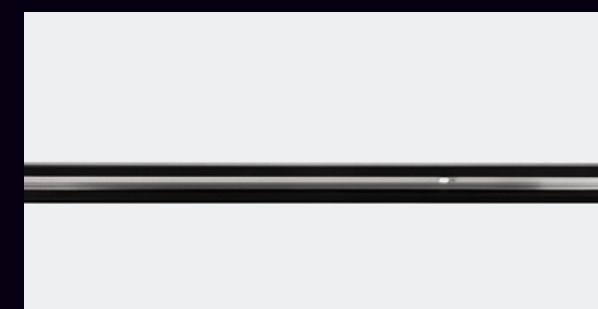

PRECAUCIÓN

Es necesario realizar una buena instalación, el producto no está protegido contra el agua, su uso se limita exclusivamente a interiores.

DOTS & STRIPES
RAIL

- Riel de 6 entradas y 3 circuitos.
- Ideal para uso en galerías, hoteles, museos, salones de exposiciones, joyerías, tiendas de ropa y supermercados.
- Uso únicamente interior.
- Utilizado para iluminación de énfasis y general.
- Acabado en color negro o blanco.

PARÁMETROS

Entradas	6 entradas
Circuitos	3 circuitos
Longitud	1 m (Código XDTP61.1) 1.5 m (Código XDTP615.1) 2 m (Código XDTP62.1) 3 m (Código XDTP63.1)

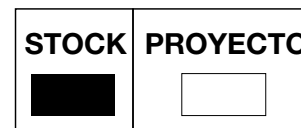

IP 20

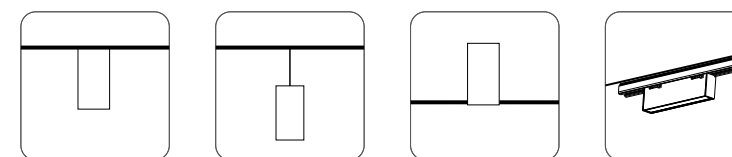

DIAGRAMA

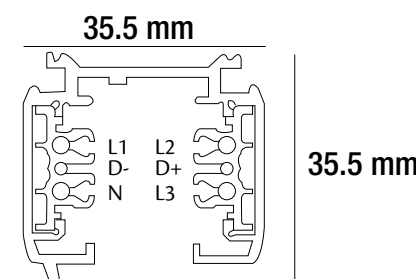

1000 mm / 1500mm
2000 mm / 3000mm

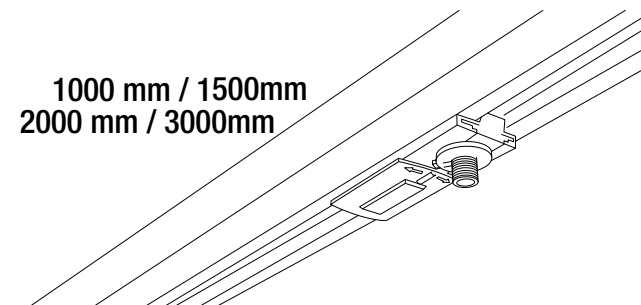

Debido a los constantes cambios tecnológicos, la información puede variar. Consulta www.brillanteiluminacion.com para ver nuestras actualizaciones.

XDTP61.1 / ...615.1 / ...62.1 / ...63.1

EQUIPO AUXILIAR DE RIEL

CONECTOR XDTFP.1



Conector para riel 6 entradas , 3 circuitos, configuración izquierda

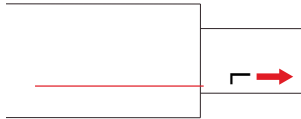

CONECTOR XDTFP.2



Conector para riel 6 entradas , 3 circuitos, configuración derecha

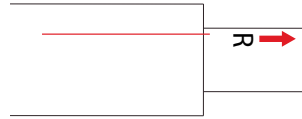

CONECTOR EN "X" XDTCX.1



Conector en "X" para riel 6 entradas, 3 circuitos

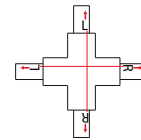

CONECTOR EN "I" XDTCI.2



Conector intermedio "I" para riel 6 entradas, 3 circuitos

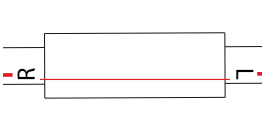

CONECTOR EN "L" XDTCL.1



Conector en "L" configuración izquierda para riel 6 entradas, 3 circuitos

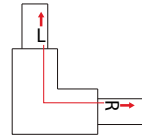

CONECTOR EN "L" XDTCL.2



Conector en "L" configuración derecha para riel 6 entradas, 3 circuitos

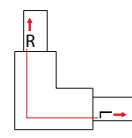

MINI CONECTOR XDTCI.1



Mini conector intermedio "I" para riel 6 entradas, 3 circuitos

CONECTOR FLEXIBLE XDTCF.1



Conector flexible para riel 6 entradas, 3 circuitos

CONECTOR EN "T" XDTCT.1



Conector en "T" configuración abajo y derecha para riel 6 entradas, 3 circuitos

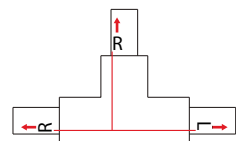

CONECTOR EN "T" XDTCT.2



Conector en "T" configuración arriba e izquierda para riel 6 entradas, 3 circuitos

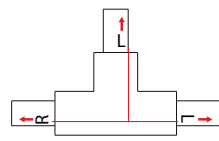

CONECTOR EN "T" XDTCT.3



Conector en "T" configuración arriba e izquierda para riel 6 entradas, 3 circuitos

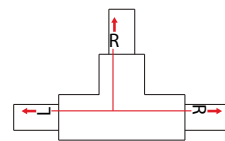

CONECTOR EN "T" XDTCT.4



Conector en "T" configuración arriba y derecha para riel 6 entradas, 3 circuitos

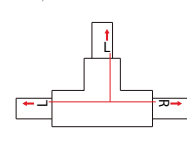

TAPA FINAL XDTTF.1



Tapa final para riel 6 entradas, 3 circuitos

KIT DE SUSPENSIÓN XDTKS.1



Kit de suspensión para montar en techo para riel 6 entradas, 3 circuitos, L= 1.5 m

DTM15U.1 / DTM15W.1 / DTM15N.1

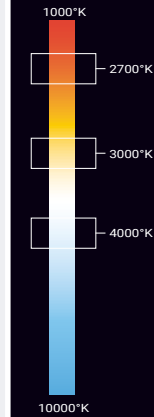

PRECAUCIÓN

El consumo que se menciona pertenece solamente al consumo de la luminaria, el consumo final puede variar dependiendo de la fuente que se utilice. Los códigos situados en la parte superior se complementan colocando el ángulo de apertura que se desea (24, 16, 36 EJEMPLO: DTM15W.116).

DOTS & STRIPES SPOT RAIL

- Luminaria spotlight dirigible en riel de 6 entradas y 3 circuitos.
- Disponible en blanco ultra cálido (2700°K | U), blanco cálido (3000°K | W) y blanco neutro (4000°K | N).
- Ideal para uso en galerías, hoteles, museos, salones de exposiciones, joyerías, tiendas de ropa y supermercados.
- Uso únicamente interior.
- Utilizado para iluminación de énfasis.
- Acabado en color negro o blanco.

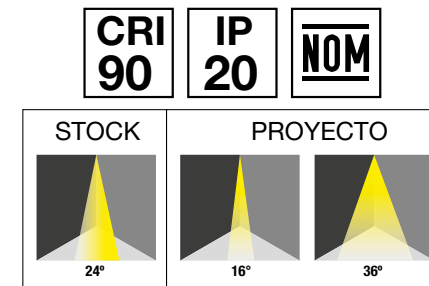

PARÁMETROS ELÉCTRICOS

Temperatura de color	2700°K / 3000°K / 4000°K
Potencia	13.8W
Tipo de LED	CITIZEN
Cantidad de LEDS	1
Voltaje	90~277VAC 50/60Hz
Corriente de Op.	350mA
Consumo	14.5W
Lumens	1024 lm
Eficiencia	74 lm/w
Dimmeable	0~10V
Corriente	350mA, 35~37V
Peso	0.84kg
Material	Aluminio
Temp.de Op.	-24°C~40°C
Horas de vida	>50000 horas

DIAGRAMA

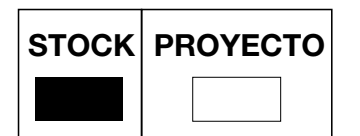
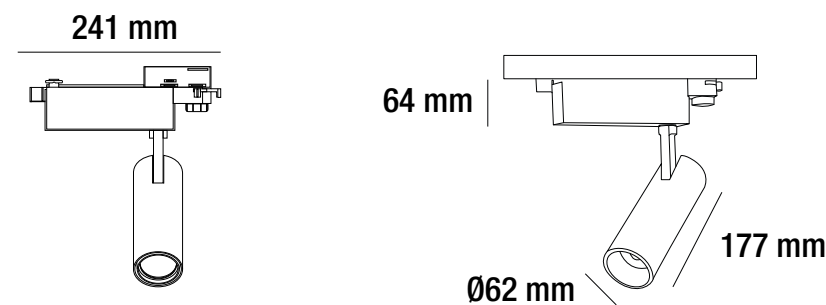

BRILLIANT®

DTM15U3.1... / W3.1... / N3.1...

D&S

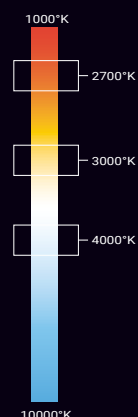

PRECAUCIÓN

El consumo que se menciona pertenece solamente al consumo de la luminaria, el consumo final puede variar dependiendo de la fuente que se utilice. Los códigos situados en la parte superior se complementan colocando el ángulo de apertura que se desea (15, 24, 36, 15/35 EJEMPLO: DTM15U3.115).

DTM30U6.1... / W6.1... / N6.1...

D&S

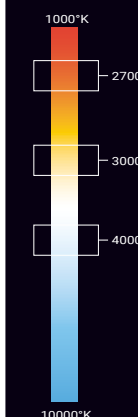

PRECAUCIÓN

El consumo que se menciona pertenece solamente al consumo de la luminaria, el consumo final puede variar dependiendo de la fuente que se utilice. Los códigos situados en la parte superior se complementan colocando el ángulo de apertura que se desea (15, 24, 36, 15/35 EJEMPLO: DTM30U6.115).

DOTS & STRIPES DOT BLOCK RAIL 328

- Luminaria downlight con formato rectangular compatible con riel de 6 entradas y 3 circuitos.
- Iluminación concentrada.
- Disponible en blanco ultra cálido (2700°K | U), blanco cálido (3000°K | W) y blanco neutro (4000°K | N).
- Ideal para uso en galerías, hoteles, museos, salones de exposiciones, joyerías, tiendas de ropa y supermercados.
- Uso únicamente interior.
- Utilizado para iluminación de énfasis.
- Acabado en color negro o blanco.

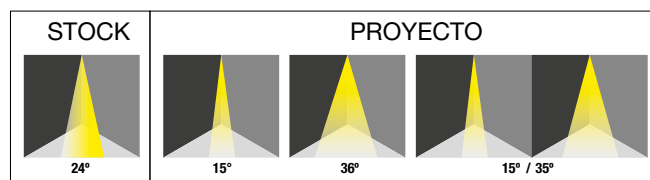

PARÁMETROS ELÉCTRICOS

Temperatura de color	2700°K / 3000°K / 4000°K
Potencia	15W
Tipo de LED	3030SMD PHILIPS
Cantidad de LEDS	12
Voltaje	90~240VAC
Corriente de Op.	120mA
Consumo	15W
Lumens	1200 lm / 1300 lm / 1400 lm
Eficiencia	80 lm/w / 86 lm/w / 93 lm/w
Dimmeable	0~10V
Peso	0.78kg
Material	Aluminio
Temp.de Op.	-20°C~40°C
Horas de vida	>50000 horas

DIAGRAMA

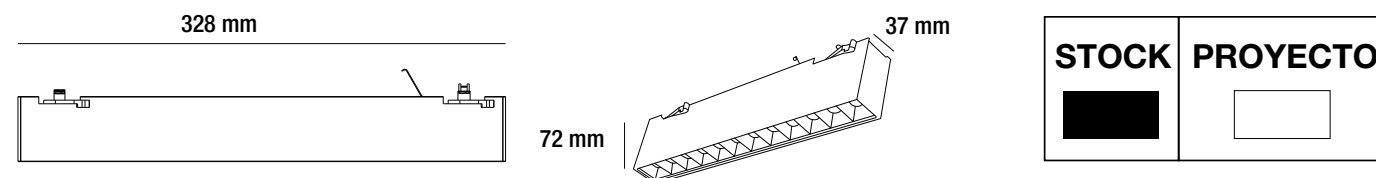

DOTS & STRIPES DOT BLOCK RAIL 646

- Luminaria downlight con formato rectangular compatible con riel de 6 entradas y 3 circuitos.
- Iluminación concentrada.
- Disponible en blanco ultra cálido (2700°K | U), blanco cálido (3000°K | W) y blanco neutro (4000°K | N).
- Ideal para uso en galerías, hoteles, museos, salones de exposiciones, joyerías, tiendas de ropa y supermercados.
- Uso únicamente interior.
- Utilizado para iluminación de énfasis.
- Acabado en color negro o blanco.

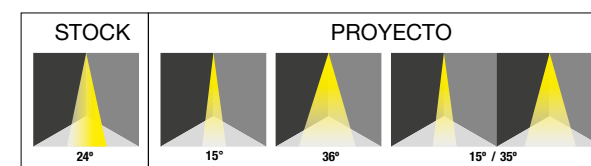

PARÁMETROS ELÉCTRICOS

Temperatura de color	2700°K / 3000°K / 4000°K
Potencia	30W
Tipo de LED	3030SMD PHILIPS
Cantidad de LEDS	24
Voltaje	90~240VAC
Corriente de Op.	220mA
Consumo	30.4W
Lumens	2300 lm / 1400 lm / 1450 lm
Eficiencia	82 lm/w / 85 lm/w / 90 lm/w
Dimmeable	0~10V
Peso	1.40kg
Material	Aluminio
Temp.de Op.	-20°C~40°C
Horas de vida	>50000 horas

DIAGRAMA

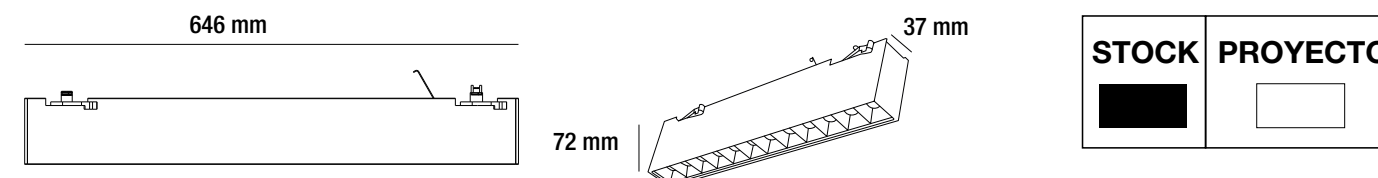

BRILLIANT®

DTM40U9.1... / W9.1... / N9.1...

D&S

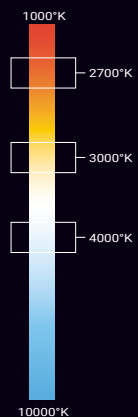

PRECAUCIÓN

El consumo que se menciona pertenece solamente al consumo de la luminaria, el consumo final puede variar dependiendo de la fuente que se utilice. Los códigos situados en la parte superior se complementan colocando el ángulo de apertura que se desea (15, 24, 36, 15/35 EJEMPLO: DTM40U9.115).

DTM15U3.2 / W3.2 / N3.2

D&S

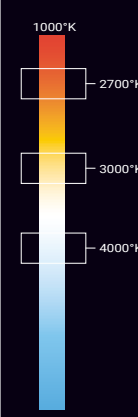

PRECAUCIÓN

El consumo que se menciona pertenece solamente al consumo de la luminaria, el consumo final puede variar dependiendo de la fuente que se utilice.

DOTS & STRIPES
DOT BLOCK RAIL 964

- Luminaria downlight con formato rectangular compatible con riel de 6 entradas y 3 circuitos.
- Iluminación concentrada.
- Disponible en blanco ultra cálido (2700°K | U), blanco cálido (3000°K | W) y blanco neutro (4000°K | N).
- Ideal para uso en galerías, hoteles, museos, salones de exposiciones, joyerías, tiendas de ropa y supermercados.
- Uso únicamente interior.
- Utilizado para iluminación de énfasis.
- Acabado en color negro o blanco.

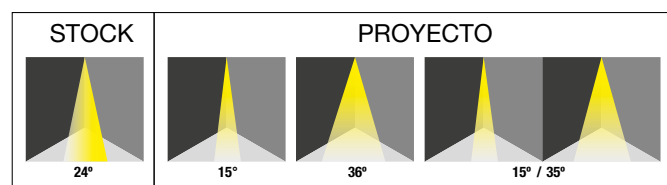

DIAGRAMA

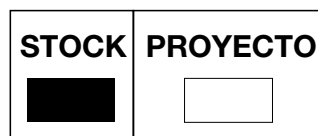
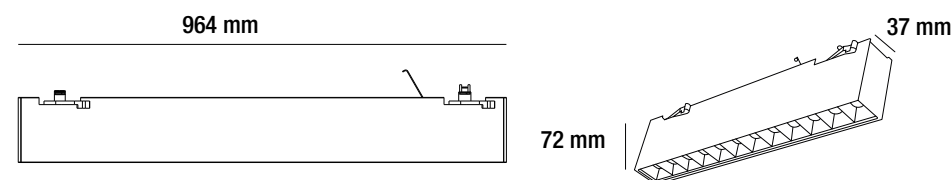

PARÁMETROS ELÉCTRICOS

Temperatura de color	2700°K / 3000°K / 4000°K
Potencia	40W
Tipo de LED	3030SMD PHILIPS
Cantidad de LEDS	36
Voltaje	90~240VAC
Corriente de Op.	1000mA
Consumo	42.9W
Lumens	3100 lm / 3150 lm / 3200 lm
Eficiencia	80 lm/w / 81 lm/w / 82 lm/w
Dimmeable	0~10V
Peso	1.98kg
Material	Aluminio
Temp.de Op.	-20°C~40°C
Horas de vida	>50000 horas

DOTS & STRIPES
STRIPE BLOCK RAIL 328

- Luminaria downlight con formato rectangular compatible con riel de 6 entradas y 3 circuitos.
- Iluminación difusa.
- Disponible en blanco ultra cálido (2700°K | U), blanco cálido (3000°K | W) y blanco neutro (4000°K | N).
- Ideal para uso en galerías, hoteles, museos, salones de exposiciones, joyerías, tiendas de ropa y supermercados.
- Uso únicamente interior.
- Utilizado para iluminación de énfasis.
- Acabado en color negro o blanco.

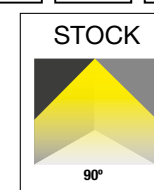
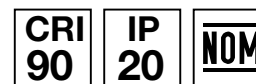

DIAGRAMA

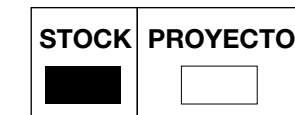
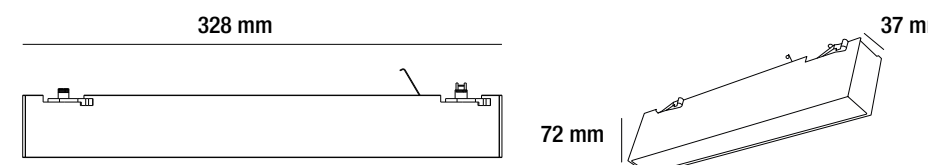

PARÁMETROS ELÉCTRICOS

Temperatura de color	2700°K / 3000°K / 4000°K
Potencia	15W
Tipo de LED	2835SMD SAMSUNG
Cantidad de LEDS	48
Voltaje	90~240VAC
Corriente de Op.	120mA
Consumo	15W
Lumens	1150 lm / 1100 lm / 1200 lm
Eficiencia	76 lm/w / 77 lm/w / 84 lm/w
Dimmeable	0~10V
Peso	0.72kg
Material	Aluminio
Temp.de Op.	-20°C~40°C
Horas de vida	>50000 horas

DTM15U3.6 / W3.6 / N3.6

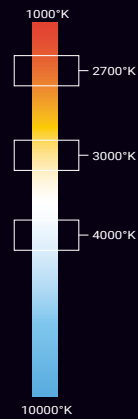
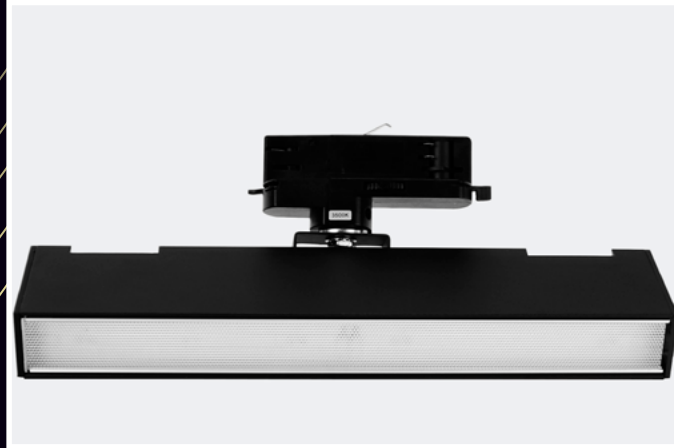

PRECAUCIÓN

El consumo que se menciona pertenece solamente al consumo de la luminaria, el consumo final puede variar dependiendo de la fuente que se utilice.

PARÁMETROS ELÉCTRICOS

Temperatura de color	2700°K / 3000°K / 4000°K
Potencia	15W
Tipo de LED	2835SMD SAMSUNG
Cantidad de LEDS	48
Voltaje	90~240VAC
Corriente de Op.	120mA
Consumo	15W
Lumens	1150 lm / 1100 lm / 1200 lm
Eficiencia	76 lm/w / 77 lm/w / 84 lm/w
Dimmeable	0~10V
Peso	0.82kg
Material	Aluminio
Temp.de Op.	-20°C~40°C
Horas de vida	>50000 horas

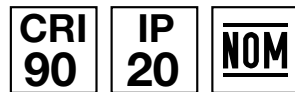

DOTS & STRIPES
STRIPE SINGLE HEAD RAIL 328

- Luminaria dirigible de un cabezal compatible con riel de 6 entradas y 3 circuitos.
- Iluminación dirigible difusa.
- Disponible en blanco ultra cálido (2700°K | U), blanco cálido (3000°K | W) y blanco neutro (4000°K | N).
- Ideal para uso en galerías, hoteles, museos, salones de exposiciones, joyerías, tiendas de ropa y supermercados.
- Uso únicamente interior.
- Utilizado para iluminación de énfasis.
- Acabado en color negro o blanco.

DIAGRAMA

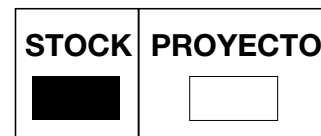
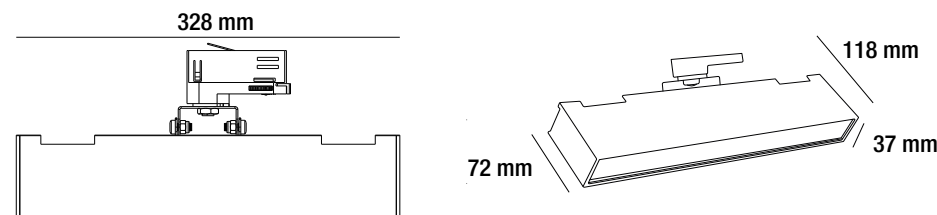

Debido a los constantes cambios tecnológicos, la información puede variar. Consulta www.brillanteiluminacion.com para ver nuestras actualizaciones.

DTM30U6.6 / W6.6 / N6.6

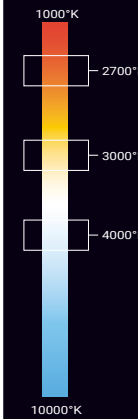
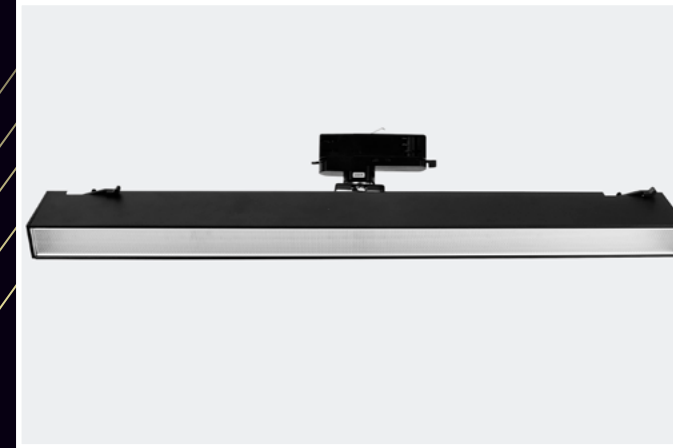

PRECAUCIÓN

El consumo que se menciona pertenece solamente al consumo de la luminaria, el consumo final puede variar dependiendo de la fuente que se utilice.

PARÁMETROS ELÉCTRICOS

Temperatura de color	2700°K / 3000°K / 4000°K
Potencia	30W
Tipo de LED	2835SMD SAMSUNG
Cantidad de LEDS	96
Voltaje	90~240VAC
Corriente de Op.	220mA
Consumo	30W
Lumens	2200 lm / 2235 lm / 2300 lm
Eficiencia	82 lm/w / 85 lm/w / 90 lm/w
Dimmeable	0~10V
Peso	1.44kg
Material	Aluminio
Temp.de Op.	-20°C~40°C
Horas de vida	>50000 horas

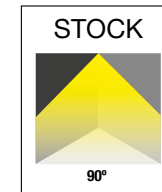
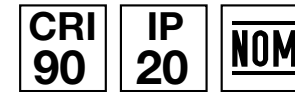

DOTS & STRIPES
STRIPE SINGLE HEAD RAIL 646

- Luminaria dirigible de un cabezal compatible con riel de 6 entradas y 3 circuitos.
- Iluminación dirigible difusa.
- Disponible en blanco ultra cálido (2700°K | U), blanco cálido (3000°K | W) y blanco neutro (4000°K | N).
- Ideal para uso en galerías, hoteles, museos, salones de exposiciones, joyerías, tiendas de ropa y supermercados.
- Uso únicamente interior.
- Utilizado para iluminación de énfasis.
- Acabado en color negro o blanco.

DIAGRAMA

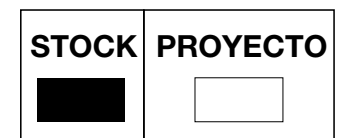
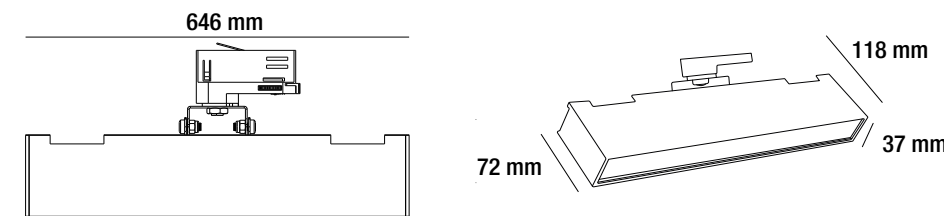

Debido a los constantes cambios tecnológicos, la información puede variar. Consulta www.brillanteiluminacion.com para ver nuestras actualizaciones.

BRILLIANT®

DTM40U9.6 / W9.6 / N9.6

D&S

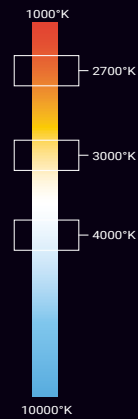

PRECAUCIÓN

El consumo que se menciona pertenece solamente al consumo de la luminaria, el consumo final puede variar dependiendo de la fuente que se utilice.

PARÁMETROS ELÉCTRICOS

Temperatura de color	2700°K / 3000°K / 4000°K
Potencia	40W
Tipo de LED	2835SMD SAMSUNG
Cantidad de LEDS	144
Voltaje	90~240VAC
Corriente de Op.	1000mA
Consumo	40W
Lumens	3050 lm / 3100 lm / 3150 lm
Eficiencia	79 lm/w / 80 lm/w / 81 lm/w
Dimmeable	0~10V
Peso	2.12kg
Material	Aluminio
Temp.de Op.	-20°C~40°C
Horas de vida	>50000 horas

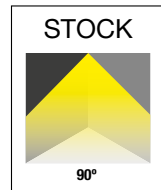

DOTS & STRIPES
STRIPE SINGLE HEAD RAIL
964

- Luminaria dirigible de un cabezal compatible con riel de 6 entradas y 3 circuitos.
- Iluminación dirigible difusa.
- Disponible en blanco ultra cálido (2700°K | U), blanco cálido (3000°K | W) y blanco neutro (4000°K | N).
- Ideal para uso en galerías, hoteles, museos, salones de exposiciones, joyerías, tiendas de ropa y supermercados.
- Uso únicamente interior.
- Utilizado para iluminación de énfasis.
- Acabado en color negro o blanco.

DIAGRAMA

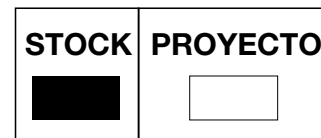
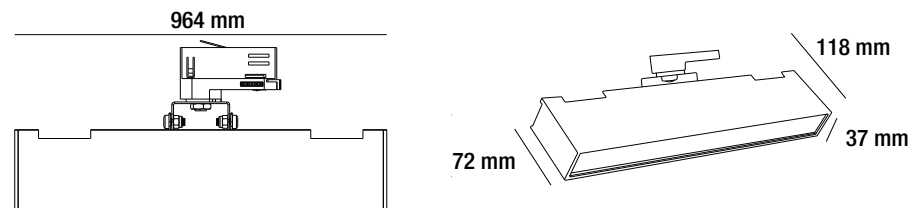

Debido a los constantes cambios tecnológicos, la información puede variar. Consulta www.brillanteiluminacion.com para ver nuestras actualizaciones.

DTM30U3.2 / W3.2 / N3.2

D&S

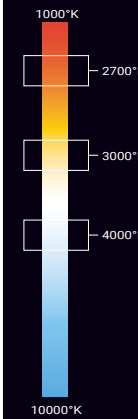

PRECAUCIÓN

El consumo que se menciona pertenece solamente al consumo de la luminaria, el consumo final puede variar dependiendo de la fuente que se utilice.

PARÁMETROS ELÉCTRICOS

Temperatura de color	2700°K / 3000°K / 4000°K
Potencia	2x15W
Tipo de LED	2835SMD SAMSUNG
Cantidad de LEDS	2x48
Voltaje	90~240VAC
Corriente de Op.	220mA
Consumo	30W
Lumens	2300 lm / 2200 lm / 2400 lm
Eficiencia	152 lm/w / 154 lm/w / 168lm/w
Dimmeable	0~10V
Peso	1.56kg
Material	Aluminio
Temp.de Op.	-20°C~40°C
Horas de vida	>50000 horas

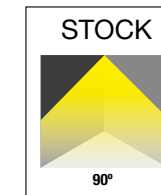
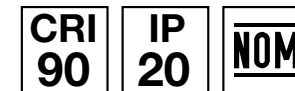

DOTS & STRIPES
STRIPE DOUBLE HEAD RAIL
328

- Luminaria dirigible de dos cabezales compatible con riel de 6 entradas y 3 circuitos.
- Iluminación dirigible difusa.
- Disponible en blanco ultra cálido (2700°K | U), blanco cálido (3000°K | W) y blanco neutro (4000°K | N).
- Ideal para uso en galerías, hoteles, museos, salones de exposiciones, joyerías, tiendas de ropa y supermercados.
- Uso únicamente interior.
- Utilizado para iluminación de énfasis.
- Acabado en color negro o blanco.

DIAGRAMA

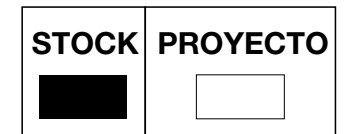
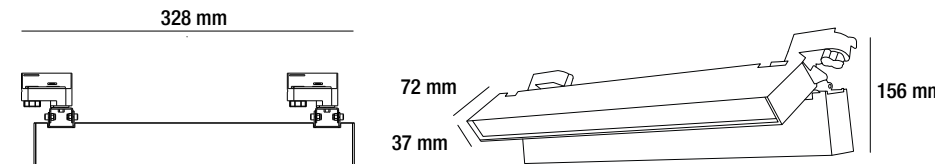

Debido a los constantes cambios tecnológicos, la información puede variar. Consulta www.brillanteiluminacion.com para ver nuestras actualizaciones.

BRILLIANT®

DTM30U6.8 / W6.8 / N6.8

D&S

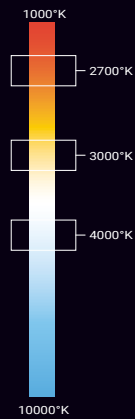

PRECAUCIÓN

El consumo que se menciona pertenece solamente al consumo de la luminaria, el consumo final puede variar dependiendo de la fuente que se utilice.

PARÁMETROS ELÉCTRICOS

Temperatura de color	2700°K / 3000°K / 4000°K
Potencia	2x30W
Tipo de LED	2835SMD SAMSUNG
Cantidad de LEDS	2x96
Voltaje	90~240VAC
Corriente de Op.	700mA
Consumo	60W
Lumens	4400 lm / 4475 lm / 4600 lm
Eficiencia	162 lm/w / 170 lm/w / 180 lm/w
Dimmeable	0~10V
Peso	2.88kg
Material	Aluminio
Temp.de Op.	-20°C~40°C
Horas de vida	>50000 horas

DOTS & STRIPES
STRIPE DOUBLE HEAD RAIL 646

- Luminaria dirigible de dos cabezales compatible con riel de 6 entradas y 3 circuitos.
- Iluminación dirigible difusa.
- Disponible en blanco ultra cálido (2700°K | U), blanco cálido (3000°K | W) y blanco neutro (4000°K | N).
- Ideal para uso en galerías, hoteles, museos, salones de exposiciones, joyerías, tiendas de ropa y supermercados.
- Uso únicamente interior.
- Utilizado para iluminación de énfasis.
- Acabado en color negro o blanco.

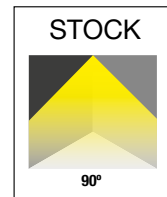
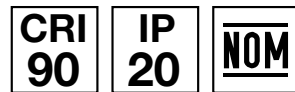

DIAGRAMA

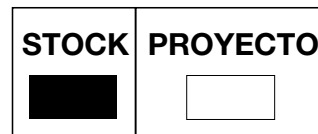
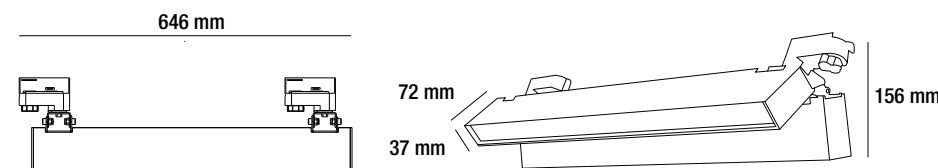

Debido a los constantes cambios tecnológicos, la información puede variar. Consulta www.brillanteiluminacion.com para ver nuestras actualizaciones.

DTM60U9.8 / W9.8 / N9.8

D&S

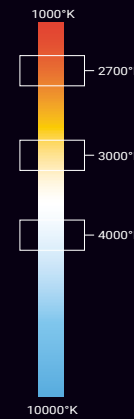

PRECAUCIÓN

El consumo que se menciona pertenece solamente al consumo de la luminaria, el consumo final puede variar dependiendo de la fuente que se utilice.

PARÁMETROS ELÉCTRICOS

Temperatura de color	2700°K / 3000°K / 4000°K
Potencia	2x40W
Tipo de LED	2835SMD SAMSUNG
Cantidad de LEDS	2x144
Voltaje	90~240VAC
Corriente de Op.	1000mA
Consumo	80W
Lumens	3050 lm / 3100 lm / 3150 lm
Eficiencia	79 lm/w / 80 lm/w / 81 lm/w
Dimmeable	0~10V
Peso	4.08kg
Material	Aluminio
Temp.de Op.	-20°C~40°C
Horas de vida	>50000 horas

DOTS & STRIPES
STRIPE DOUBLE HEAD RAIL 964

- Luminaria dirigible de dos cabezales compatible con riel de 6 entradas y 3 circuitos.
- Iluminación dirigible difusa.
- Disponible en blanco ultra cálido (2700°K | U), blanco cálido (3000°K | W) y blanco neutro (4000°K | N).
- Ideal para uso en galerías, hoteles, museos, salones de exposiciones, joyerías, tiendas de ropa y supermercados.
- Uso únicamente interior.
- Utilizado para iluminación de énfasis.
- Acabado en color negro o blanco.

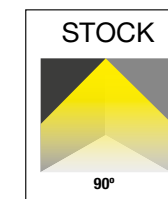
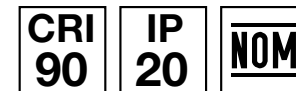

DIAGRAMA

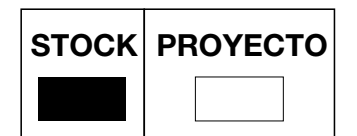
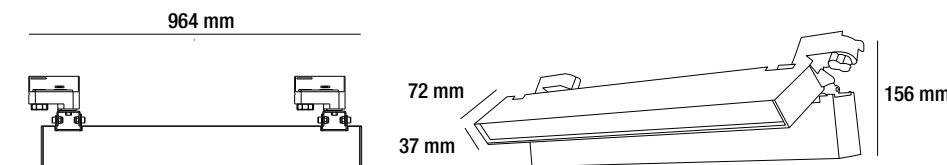

Debido a los constantes cambios tecnológicos, la información puede variar. Consulta www.brillanteiluminacion.com para ver nuestras actualizaciones.

BRILLIANT®

DTM15U3.5... / W3.5... / N3.5...

D&S

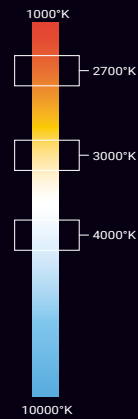

PRECAUCIÓN

El consumo que se menciona pertenece solamente al consumo de la luminaria, el consumo final puede variar dependiendo de la fuente que se utilice. Los códigos situados en la parte superior se complementan colocando el ángulo de apertura que se desea (15, 24, 36, 15/35 EJEMPLO: DTM15U3.515).

DTM30U6.5... / W6.5... / N6.5...

D&S

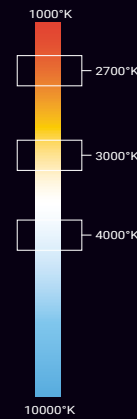

PRECAUCIÓN

El consumo que se menciona pertenece solamente al consumo de la luminaria, el consumo final puede variar dependiendo de la fuente que se utilice. Los códigos situados en la parte superior se complementan colocando el ángulo de apertura que se desea (15, 24, 36, 15/35 EJEMPLO: DTM30U6.515).

DOTS & STRIPES
DOT SINGLE HEAD RAIL 328

- Luminaria dirigible de un cabezal compatible con riel de 6 entradas y 3 circuitos.
- Iluminación dirigible concentrada.
- Disponible en blanco ultra cálido (2700°K | U), blanco cálido (3000°K | W) y blanco neutro (4000°K | N).
- Ideal para uso en galerías, hoteles, museos, salones de exposiciones, joyerías, tiendas de ropa y supermercados.
- Uso únicamente interior.
- Utilizado para iluminación de énfasis.
- Acabado en color negro o blanco.

PARÁMETROS ELÉCTRICOS

Temperatura de color	2700°K / 3000°K / 4000°K
Potencia	15W
Tipo de LED	3030SMD PHILIPS
Cantidad de LEDS	12
Voltaje	90~240VAC
Corriente de Op.	120mA
Consumo	15W
Lumens	1200 lm / 1300 lm / 1400 lm
Eficiencia	80 lm/w / 86 lm/w / 93 lm/w
Dimmeable	0~10V
Peso	0.86kg
Material	Aluminio
Temp.de Op.	-20°C~40°C
Horas de vida	>50000 horas

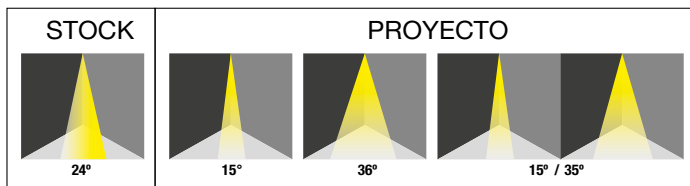

DIAGRAMA

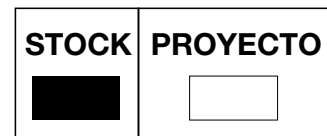
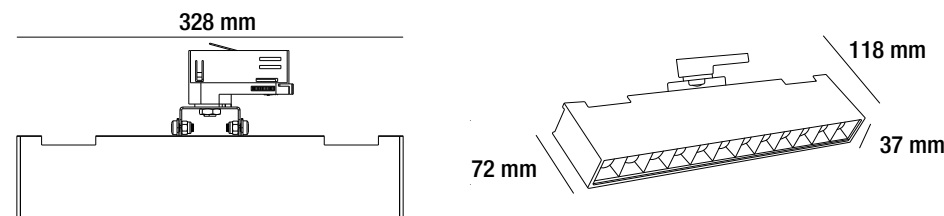

Debido a los constantes cambios tecnológicos, la información puede variar. Consulta www.brillanteiluminacion.com para ver nuestras actualizaciones.

DOTS & STRIPES
DOT SINGLE HEAD RAIL 646

- Luminaria dirigible de un cabezal compatible con riel de 6 entradas y 3 circuitos.
- Iluminación dirigible concentrada.
- Disponible en blanco ultra cálido (2700°K | U), blanco cálido (3000°K | W) y blanco neutro (4000°K | N).
- Ideal para uso en galerías, hoteles, museos, salones de exposiciones, joyerías, tiendas de ropa y supermercados.
- Uso únicamente interior.
- Utilizado para iluminación de énfasis.
- Acabado en color negro o blanco.

PARÁMETROS ELÉCTRICOS

Temperatura de color	2700°K / 3000°K / 4000°K
Potencia	30W
Tipo de LED	3030SMD PHILIPS
Cantidad de LEDS	24
Voltaje	90~240VAC
Corriente de Op.	220mA
Consumo	30W
Lumens	2300 lm / 1400 lm / 1450lm
Eficiencia	82 lm/w / 85 lm/w / 90 lm/w
Dimmeable	0~10V
Peso	1.48kg
Material	Aluminio
Temp.de Op.	-20°C~40°C
Horas de vida	>50000 horas

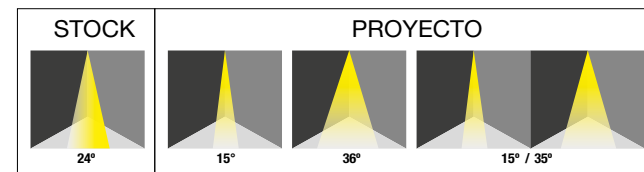
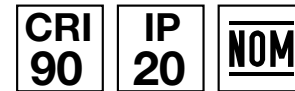

DIAGRAMA

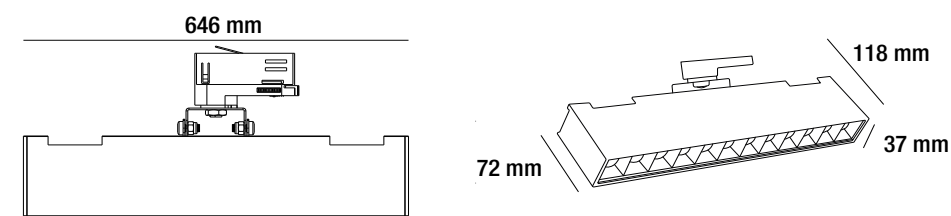

Debido a los constantes cambios tecnológicos, la información puede variar. Consulta www.brillanteiluminacion.com para ver nuestras actualizaciones.

BRILLIANT®

DTM40U9.5... / W9.5... / N9.5...

D&S

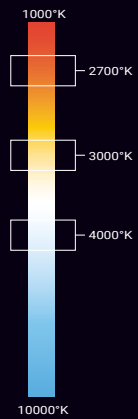

PRECAUCIÓN

El consumo que se menciona pertenece solamente al consumo de la luminaria, el consumo final puede variar dependiendo de la fuente que se utilice. Los códigos situados en la parte superior se complementan colocando el ángulo de apertura que se desea (15, 24, 36, 15/35 EJEMPLO: DTM40U9.515).

DTM30U3.1... / W3.1... / N3.1...

D&S

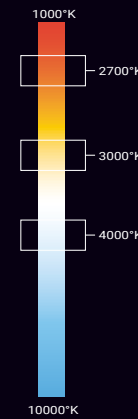

PRECAUCIÓN

El consumo que se menciona pertenece solamente al consumo de la luminaria, el consumo final puede variar dependiendo de la fuente que se utilice. Los códigos situados en la parte superior se complementan colocando el ángulo de apertura que se desea (15, 24, 36, 15/35 EJEMPLO: DTM30U3.115).

DOTS & STRIPES
DOT SINGLE HEAD RAIL 964

- Luminaria dirigible de un cabezal compatible con riel de 6 entradas y 3 circuitos.
- Iluminación dirigible concentrada.
- Disponible en blanco ultra cálido (2700°K | U), blanco cálido (3000°K | W) y blanco neutro (4000°K | N).
- Ideal para uso en galerías, hoteles, museos, salones de exposiciones, joyerías, tiendas de ropa y supermercados.
- Uso únicamente interior.
- Utilizado para iluminación de énfasis.
- Acabado en color negro o blanco.

PARÁMETROS ELÉCTRICOS

Temperatura de color	2700°K / 3000°K / 4000°K
Potencia	40W
Tipo de LED	3030SMD PHILIPS
Cantidad de LEDS	36
Voltaje	90~240VAC
Corriente de Op.	1000mA
Consumo	40W
Lumens	3100 lm / 3150 lm / 3200 lm
Eficiencia	80 lm/w / 81 lm/w / 82 lm/w
Dimmeable	0~10V
Peso	2.16kg
Material	Aluminio
Temp.de Op.	-20°C~40°C
Horas de vida	>50000 horas

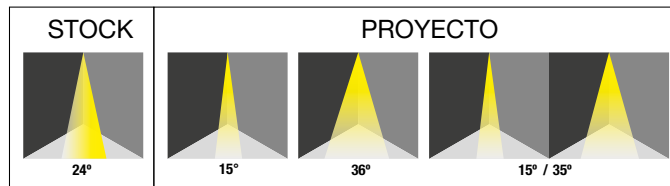

DIAGRAMA

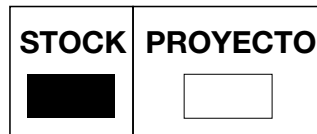
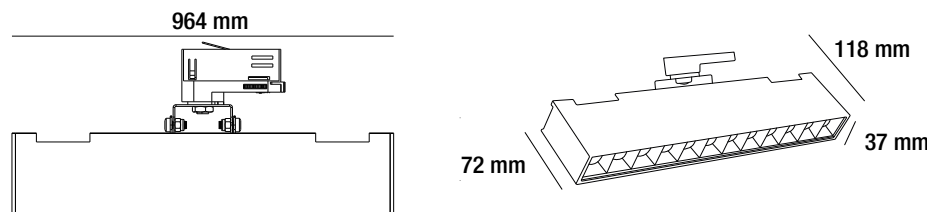

Debido a los constantes cambios tecnológicos, la información puede variar. Consulta www.brillanteiluminacion.com para ver nuestras actualizaciones.

DOTS & STRIPES
DOT DOUBLE HEAD RAIL 328

- Luminaria dirigible de dos cabezales compatible con riel de 6 entradas y 3 circuitos.
- Iluminación dirigible concentrada.
- Disponible en blanco ultra cálido (2700°K | U), blanco cálido (3000°K | W) y blanco neutro (4000°K | N).
- Ideal para uso en galerías, hoteles, museos, salones de exposiciones, joyerías, tiendas de ropa y supermercados.
- Uso únicamente interior.
- Utilizado para iluminación de énfasis.
- Acabado en color negro o blanco.

PARÁMETROS ELÉCTRICOS

Temperatura de color	2700°K / 3000°K / 4000°K
Potencia	2x15W
Tipo de LED	3030SMD PHILIPS
Cantidad de LEDS	2x12
Voltaje	90~240VAC
Corriente de Op.	220mA
Consumo	30W
Lumens	2400 lm / 2600 lm / 2800 lm
Eficiencia	160 lm/w / 192 lm/w / 186 lm/w
Dimmeable	0~10V
Peso	1.64kg
Material	Aluminio
Temp.de Op.	-20°C~40°C
Horas de vida	>50000 horas

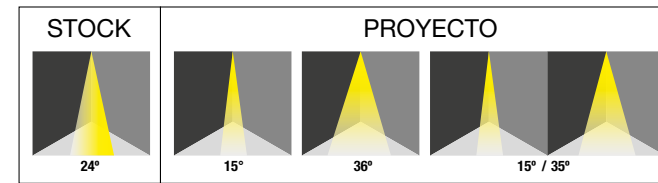
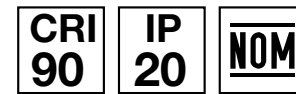

DIAGRAMA

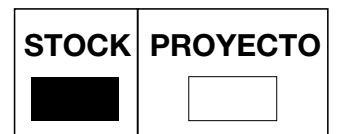
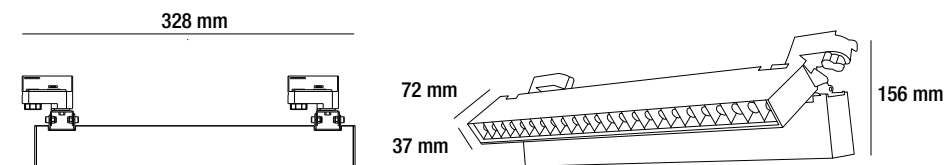

Debido a los constantes cambios tecnológicos, la información puede variar. Consulta www.brillanteiluminacion.com para ver nuestras actualizaciones.

BRILLIANT®

DTM30U6.7... / W6.7... / N6.7...

D&S

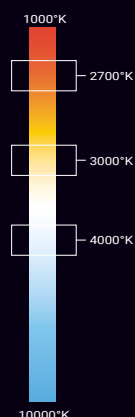

PRECAUCIÓN

El consumo que se menciona pertenece solamente al consumo de la luminaria, el consumo final puede variar dependiendo de la fuente que se utilice. Los códigos situados en la parte superior se complementan colocando el ángulo de apertura que se desea (15, 24, 36, 15/35 EJEMPLO: DTM30U6.715).

DTM60U9.7... / W9.7... / N9.7...

D&S

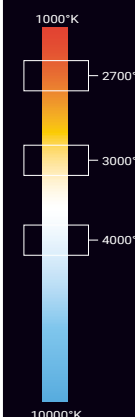

PRECAUCIÓN

El consumo que se menciona pertenece solamente al consumo de la luminaria, el consumo final puede variar dependiendo de la fuente que se utilice. Los códigos situados en la parte superior se complementan colocando el ángulo de apertura que se desea (15, 24, 36, 15/35 EJEMPLO: DTM60U9.715).

DOTS & STRIPES

DOT DOUBLE HEAD RAIL 646

- Luminaria dirigible de dos cabezales compatible con riel de 6 entradas y 3 circuitos.
- Iluminación dirigible concentrada.
- Disponible en blanco ultra cálido (2700°K | U), blanco cálido (3000°K | W) y blanco neutro (4000°K | N).
- Ideal para uso en galerías, hoteles, museos, salones de exposiciones, joyerías, tiendas de ropa y supermercados.
- Uso únicamente interior.
- Utilizado para iluminación de énfasis.
- Acabado en color negro o blanco.

PARÁMETROS ELÉCTRICOS

Temperatura de color	2700°K / 3000°K / 4000°K
Potencia	2x30W
Tipo de LED	3030SMD PHILIPS
Cantidad de LEDS	2x24
Voltaje	90~240VAC
Corriente de Op.	220mA
Consumo	60W
Lumens	4600 lm / 2800lm / 2900lm
Eficiencia	164 lm/w / 170 lm/w / 180 lm/w
Dimmeable	0~10V
Peso	2.96kg
Material	Aluminio
Temp.de Op.	-20°C~40°C
Horas de vida	>50000 horas

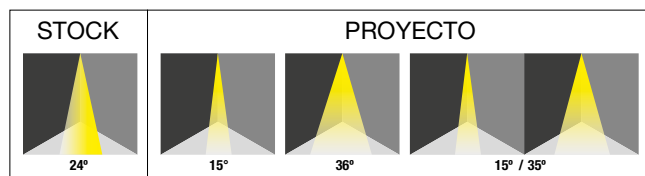

DIAGRAMA

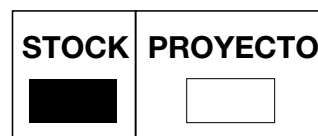
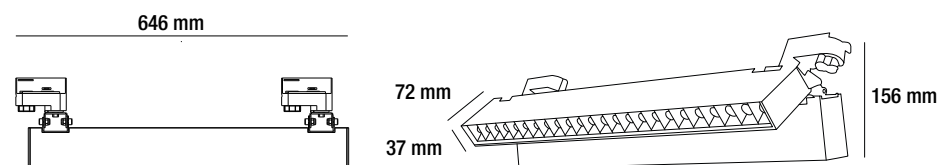

DOTS & STRIPES

DOT DOUBLE HEAD RAIL 964

- Luminaria dirigible de dos cabezales compatible con riel de 6 entradas y 3 circuitos.
- Iluminación dirigible concentrada.
- Disponible en blanco ultra cálido (2700°K | U), blanco cálido (3000°K | W) y blanco neutro (4000°K | N).
- Ideal para uso en galerías, hoteles, museos, salones de exposiciones, joyerías, tiendas de ropa y supermercados.
- Uso únicamente interior.
- Utilizado para iluminación de énfasis.
- Acabado en color negro o blanco.

PARÁMETROS ELÉCTRICOS

Temperatura de color	2700°K / 3000°K / 4000°K
Potencia	2x40W
Tipo de LED	3030SMD PHILIPS
Cantidad de LEDS	2x36
Voltaje	90~240VAC
Corriente de Op.	1000mA
Consumo	80W
Lumens	6200 lm / 6300 lm / 6400 lm
Eficiencia	160 lm/w / 162 lm/w / 164 lm/w
Dimmeable	0~10V
Peso	4.16kg
Material	Aluminio
Temp.de Op.	-20°C~40°C
Horas de vida	>50000 horas

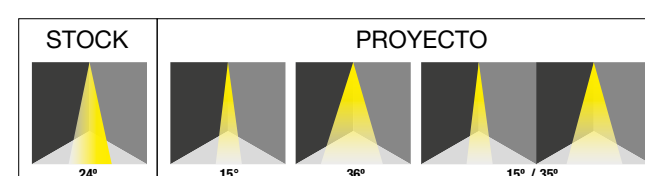
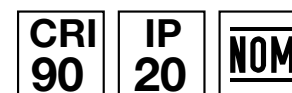

DIAGRAMA

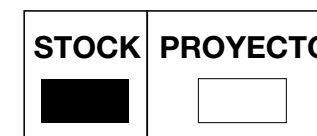
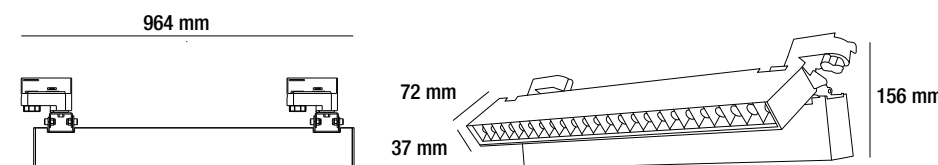

Debido a los constantes cambios tecnológicos, la información puede variar. Consulta www.brillanteiluminacion.com para ver nuestras actualizaciones.

Debido a los constantes cambios tecnológicos, la información puede variar. Consulta www.brillanteiluminacion.com para ver nuestras actualizaciones.

BRILLIANT®

DTM30U6.2 / W6.2 / N6.2

D&S

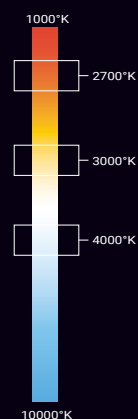
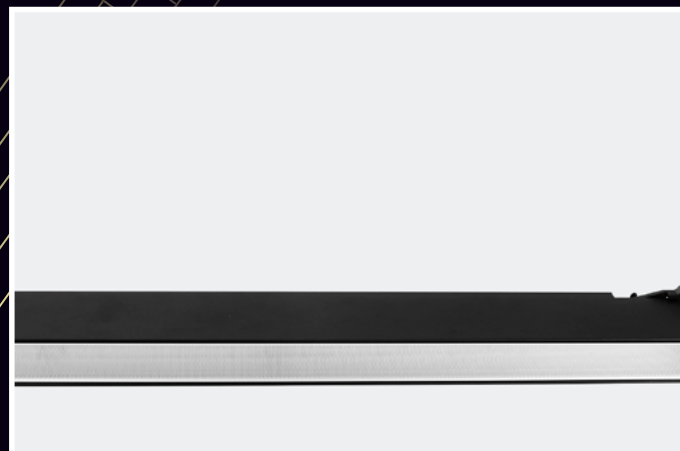

PRECAUCIÓN

El consumo que se menciona pertenece solamente al consumo de la luminaria, el consumo final puede variar dependiendo de la fuente que se utilice.

PARÁMETROS ELÉCTRICOS

Temperatura de color	2700°K / 3000°K / 4000°K
Potencia	30W
Tipo de LED	2835SMD SAMSUNG
Cantidad de LEDS	96
Voltaje	90~240VAC
Corriente de Op.	220mA
Consumo	30W
Lumens	2200 lm / 2235 lm / 2300 lm
Eficiencia	82 lm/w / 85 lm/w / 90 lm/w
Dimmeable	0~10V
Peso	1.32kg
Material	Aluminio
Temp.de Op.	-20°C~40°C
Horas de vida	>50000 horas

DOTS & STRIPES
STRIPE BLOCK RAIL 646

- Luminaria downlight con formato rectangular compatible con riel de 6 entradas y 3 circuitos.
- Iluminación difusa.
- Disponible en blanco ultra cálido (2700°K | U), blanco cálido (3000°K | W) y blanco neutro (4000°K | N).
- Ideal para uso en galerías, hoteles, museos, salones de exposiciones, joyerías, tiendas de ropa y supermercados.
- Uso únicamente interior.
- Utilizado para iluminación de énfasis.
- Acabado en color negro o blanco.

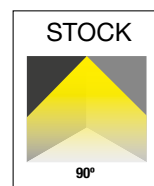

DIAGRAMA

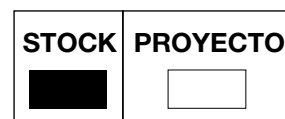
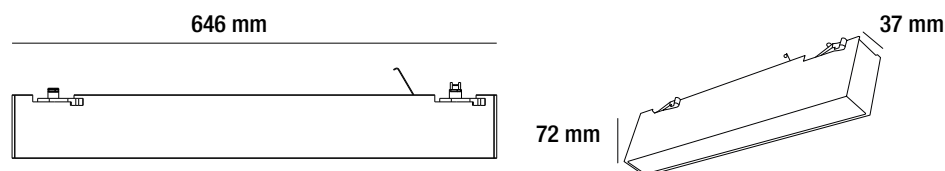

DTM40U9.2 / W9.2 / N9.2

D&S

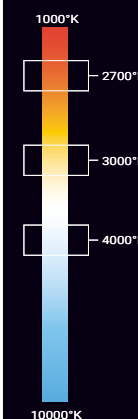
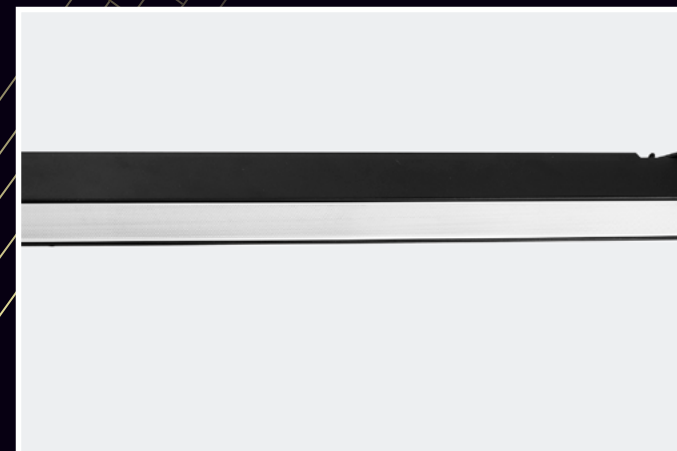

PRECAUCIÓN

El consumo que se menciona pertenece solamente al consumo de la luminaria, el consumo final puede variar dependiendo de la fuente que se utilice.

DOTS & STRIPES
STRIPE BLOCK RAIL 964

- Luminaria downlight con formato rectangular compatible con riel de 6 entradas y 3 circuitos.
- Iluminación difusa.
- Disponible en blanco ultra cálido (2700°K | U), blanco cálido (3000°K | W) y blanco neutro (4000°K | N).
- Ideal para uso en galerías, hoteles, museos, salones de exposiciones, joyerías, tiendas de ropa y supermercados.
- Uso únicamente interior.
- Utilizado para iluminación de énfasis.
- Acabado en color negro o blanco.

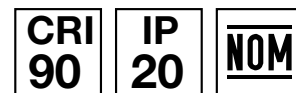

PARÁMETROS ELÉCTRICOS

Temperatura de color	2700°K / 3000°K / 4000°K
Potencia	40W
Tipo de LED	2835SMD SAMSUNG
Cantidad de LEDS	144
Voltaje	90~240VAC
Corriente de Op.	1000mA
Consumo	41.1W
Lumens	3050 lm / 3100 lm / 3150 lm
Eficiencia	79 lm/w / 80 lm/w / 81 lm/w
Dimmeable	0~10V
Peso	1.88kg
Material	Aluminio
Temp.de Op.	-20°C~40°C
Horas de vida	>50000 horas

DIAGRAMA

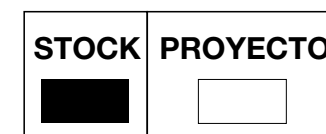
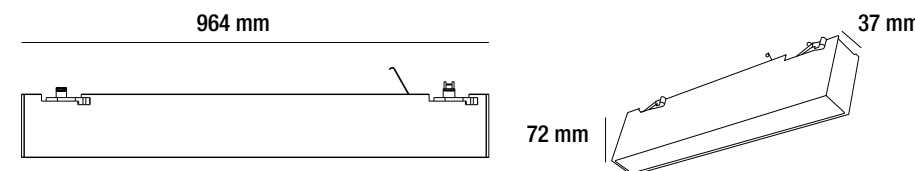

Debido a los constantes cambios tecnológicos, la información puede variar. Consulta www.brillanteiluminacion.com para ver nuestras actualizaciones.

Debido a los constantes cambios tecnológicos, la información puede variar. Consulta www.brillanteiluminacion.com para ver nuestras actualizaciones.

BRILLIANT®

DTSM15U3.1... / W3.1... / N3.1...

D&S

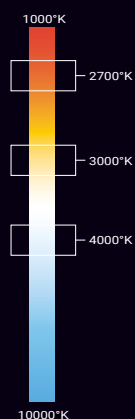

PRECAUCIÓN

El consumo que se menciona pertenece solamente al consumo de la luminaria, el consumo final puede variar dependiendo de la fuente que se utilice. Los códigos situados en la parte superior se complementan colocando el ángulo de apertura que se desea (15, 24, 36, 15/35 EJEMPLO: DTSM15U3.115).

PARÁMETROS ELÉCTRICOS

Temperatura de color	2700°K / 3000°K / 4000°K
Potencia	15W
Tipo de LED	3030SMD PHILIPS
Cantidad de LEDS	12
Voltaje	90~240VAC
Corriente de Op.	350mA
Consumo	15W
Lumens	1200 lm / 1300 lm / 1400 lm
Eficiencia	80 lm/w / 86 lm/w / 93 lm/w
Dimmeable	0~10V
Peso	0.78kg
Material	Aluminio
Temp.de Op.	-20°C~40°C
Horas de vida	>50000 horas

DOTS & STRIPES DOT BLOCK CEILING 328

- Luminaria downlight con formato rectangular para sobreponer.
- Iluminación concentrada.
- Disponible en blanco ultra cálido (2700°K | U), blanco cálido (3000°K | W) y blanco neutro (4000°K | N).
- Ideal para uso en galerías, hoteles, museos, salones de exposiciones, joyerías, tiendas de ropa y supermercados.
- Uso únicamente interior.
- Utilizado para iluminación de énfasis.
- Acabado en color negro o blanco.

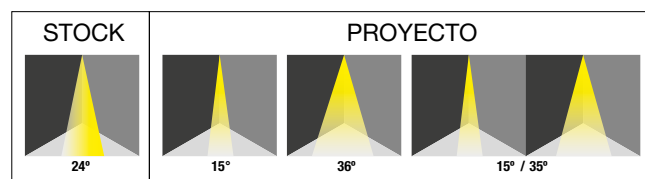

DIAGRAMA

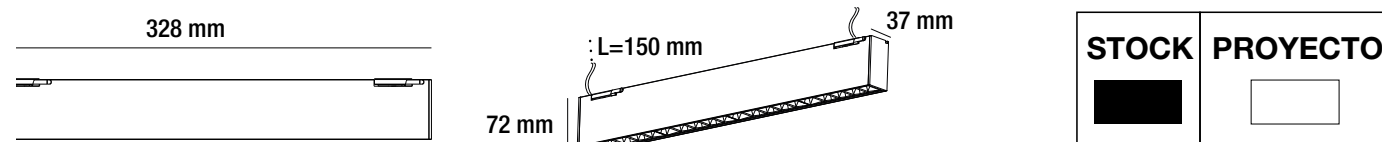

Debido a los constantes cambios tecnológicos, la información puede variar. Consulta www.brillanteiluminacion.com para ver nuestras actualizaciones.

DTSM30U6.1... / W6.1... / N6.1...

D&S

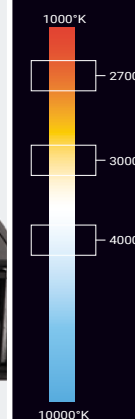

PRECAUCIÓN

El consumo que se menciona pertenece solamente al consumo de la luminaria, el consumo final puede variar dependiendo de la fuente que se utilice. Los códigos situados en la parte superior se complementan colocando el ángulo de apertura que se desea (15, 24, 36, 15/35 EJEMPLO: DTSM30U6.115).

DOTS & STRIPES DOT BLOCK CEILING 646

- Luminaria downlight con formato rectangular para sobreponer.
- Iluminación concentrada.
- Disponible en blanco ultra cálido (2700°K | U), blanco cálido (3000°K | W) y blanco neutro (4000°K | N).
- Ideal para uso en galerías, hoteles, museos, salones de exposiciones, joyerías, tiendas de ropa y supermercados.
- Uso únicamente interior.
- Utilizado para iluminación de énfasis.
- Acabado en color negro o blanco.

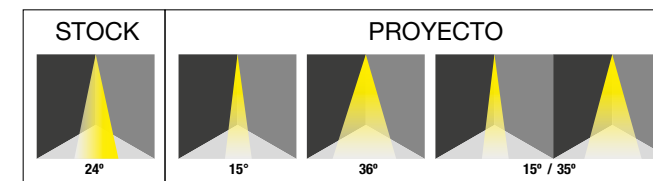
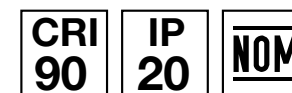

PARÁMETROS ELÉCTRICOS

Temperatura de color	2700°K / 3000°K / 4000°K
Potencia	30W
Tipo de LED	3030SMD PHILIPS
Cantidad de LEDS	24
Voltaje	90~240VAC
Corriente de Op.	700mA
Consumo	30W
Lumens	2300 lm / 1400 lm / 1450 lm
Eficiencia	82 lm/w / 85 lm/w / 90 lm/w
Dimmeable	0~10V
Peso	1.40kg
Material	Aluminio
Temp.de Op.	-20°C~40°C
Horas de vida	>50000 horas

DIAGRAMA

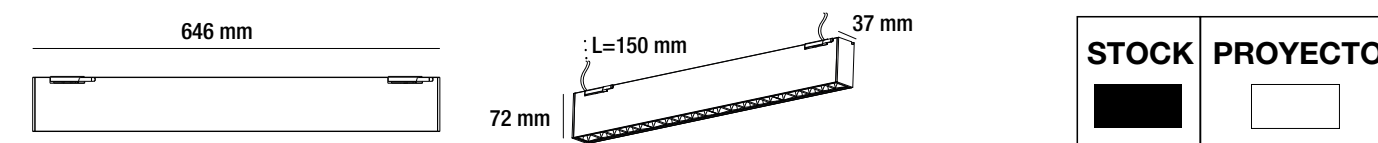

Debido a los constantes cambios tecnológicos, la información puede variar. Consulta www.brillanteiluminacion.com para ver nuestras actualizaciones.

BRILLIANT®

DTSM40U9.1... / W9.1... / N9.1...

D&S

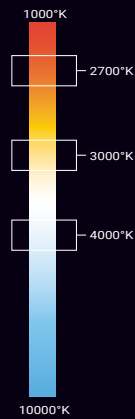

PRECAUCIÓN

El consumo que se menciona pertenece solamente al consumo de la luminaria, el consumo final puede variar dependiendo de la fuente que se utilice. Los códigos situados en la parte superior se complementan colocando el ángulo de apertura que se desea (15, 24, 36, 15/35 EJEMPLO: DTSM40U9.115).

PARÁMETROS ELÉCTRICOS

Temperatura de color	2700°K / 3000°K / 4000°K
Potencia	40W
Tipo de LED	3030SMD PHILIPS
Cantidad de LEDS	36
Voltaje	90~240VAC
Corriente de Op.	1000mA
Consumo	40W
Lumens	3100 lm / 3150 lm / 3200 lm
Eficiencia	80 lm/w / 81 lm/w / 82 lm/w
Dimmeable	0~10V
Peso	1.98kg
Material	Aluminio
Temp.de Op.	-20°C~40°C
Horas de vida	>50000 horas

DOTS & STRIPES
DOT BLOCK CEILING 946

- Luminaria downlight con formato rectangular para sobreponer.
- Iluminación concentrada.
- Disponible en blanco ultra cálido (2700°K | U), blanco cálido (3000°K | W) y blanco neutro (4000°K | N).
- Ideal para uso en galerías, hoteles, museos, salones de exposiciones, joyerías, tiendas de ropa y supermercados.
- Uso únicamente interior.
- Utilizado para iluminación de énfasis.
- Acabado en color negro o blanco.

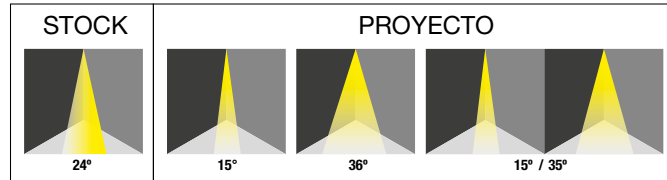

DIAGRAMA

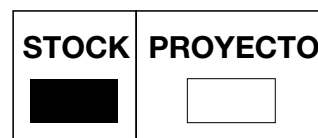
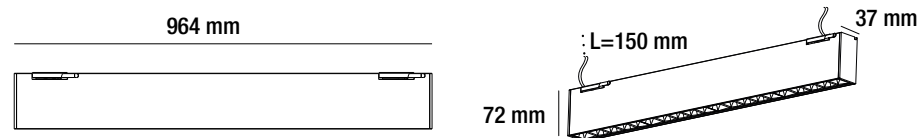

Debido a los constantes cambios tecnológicos, la información puede variar. Consulta www.brillanteiluminacion.com para ver nuestras actualizaciones.

DTSM15U3.2... / W3.2... / N3.2...

D&S

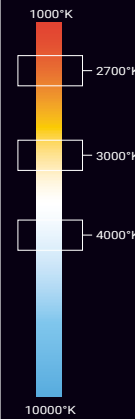

PRECAUCIÓN

El consumo que se menciona pertenece solamente al consumo de la luminaria, el consumo final puede variar dependiendo de la fuente que se utilice.

PARÁMETROS ELÉCTRICOS

Temperatura de color	2700°K / 3000°K / 4000°K
Potencia	15W
Tipo de LED	2835SMD SAMSUNG
Cantidad de LEDS	48
Voltaje	90~240VAC
Corriente de Op.	350mA
Consumo	15W
Lumens	1150 lm / 1100 lm / 1200 lm
Eficiencia	76 lm/w / 77 lm/w / 84 lm/w
Dimmeable	0~10V
Peso	0.72kg
Material	Aluminio
Temp.de Op.	-20°C~40°C
Horas de vida	>50000 horas

DOTS & STRIPES
STRIPE BLOCK CEILING 328

- Luminaria downlight con formato rectangular para sobreponer.
- Iluminación difusa.
- Disponible en blanco ultra cálido (2700°K | U), blanco cálido (3000°K | W) y blanco neutro (4000°K | N).
- Ideal para uso en galerías, hoteles, museos, salones de exposiciones, joyerías, tiendas de ropa y supermercados.
- Uso únicamente interior.
- Utilizado para iluminación de énfasis.
- Acabado en color negro o blanco.

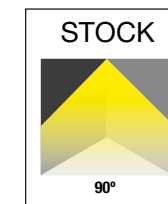
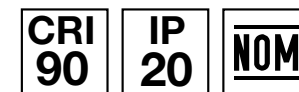

DIAGRAMA

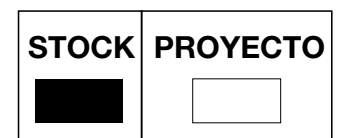
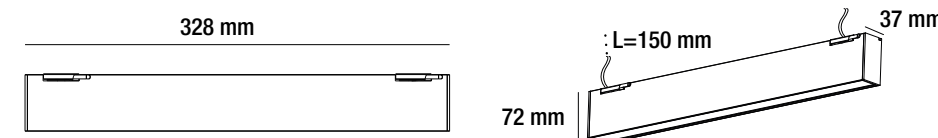

Debido a los constantes cambios tecnológicos, la información puede variar. Consulta www.brillanteiluminacion.com para ver nuestras actualizaciones.

BRILLIANT®

DTSM30U6.2... / W6.2... / N6.2...

D&S

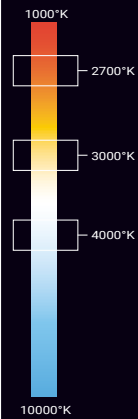

PRECAUCIÓN

El consumo que se menciona pertenece solamente al consumo de la luminaria, el consumo final puede variar dependiendo de la fuente que se utilice.

PARÁMETROS ELÉCTRICOS

Temperatura de color	2700°K / 3000°K / 4000°K
Potencia	30W
Tipo de LED	2835SMD SAMSUNG
Cantidad de LEDS	96
Voltaje	90~240VAC
Corriente de Op.	700mA
Consumo	30W
Lumens	2200 lm / 2235 lm / 2300 lm
Eficiencia	82 lm/w / 85 lm/w / 90 lm/w
Dimmeable	0~10V
Peso	1.32kg
Material	Aluminio
Temp.de Op.	-20°C~40°C
Horas de vida	>50000 horas

DOTS & STRIPES
STRIPE BLOCK CEILING 646

- Luminaria downlight con formato rectangular para sobreponer.
- Iluminación difusa.
- Disponible en blanco ultra cálido (2700°K | U), blanco cálido (3000°K | W) y blanco neutro (4000°K | N).
- Ideal para uso en galerías, hoteles, museos, salones de exposiciones, joyerías, tiendas de ropa y supermercados.
- Uso únicamente interior.
- Utilizado para iluminación de énfasis.
- Acabado en color negro o blanco.

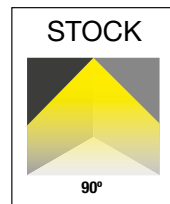

DIAGRAMA

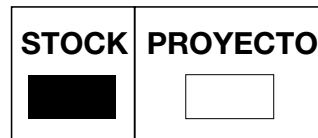
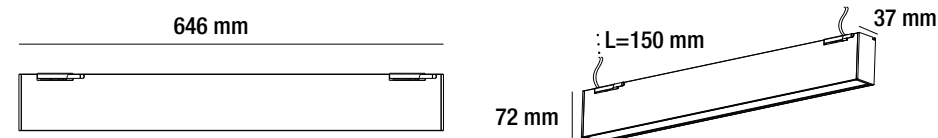

Debido a los constantes cambios tecnológicos, la información puede variar. Consulta www.brillanteiluminacion.com para ver nuestras actualizaciones.

DTSM40U9.2... / W9.2... / N9.2...

D&S

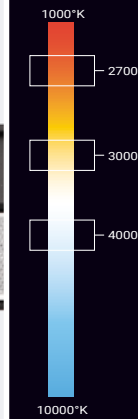

PRECAUCIÓN

El consumo que se menciona pertenece solamente al consumo de la luminaria, el consumo final puede variar dependiendo de la fuente que se utilice.

PARÁMETROS ELÉCTRICOS

Temperatura de color	2700°K / 3000°K / 4000°K
Potencia	40W
Tipo de LED	2835SMD SAMSUNG
Cantidad de LEDS	144
Voltaje	90~240VAC
Corriente de Op.	1000mA
Consumo	40W
Lumens	3050 lm / 3100 lm / 3150 lm
Eficiencia	76 lm/w / 80 lm/w / 81 lm/w
Dimmeable	0~10V
Peso	1.88kg
Material	Aluminio
Temp.de Op.	-20°C~40°C
Horas de vida	>50000 horas

DOTS & STRIPES
STRIPE BLOCK CEILING 946

- Luminaria downlight con formato rectangular para sobreponer.
- Iluminación difusa.
- Disponible en blanco ultra cálido (2700°K | U), blanco cálido (3000°K | W) y blanco neutro (4000°K | N).
- Ideal para uso en galerías, hoteles, museos, salones de exposiciones, joyerías, tiendas de ropa y supermercados.
- Uso únicamente interior.
- Utilizado para iluminación de énfasis.
- Acabado en color negro o blanco.

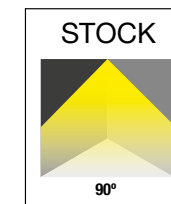
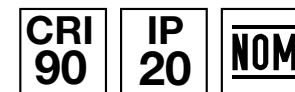

DIAGRAMA

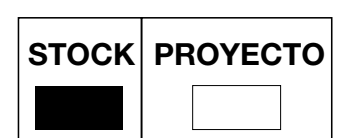
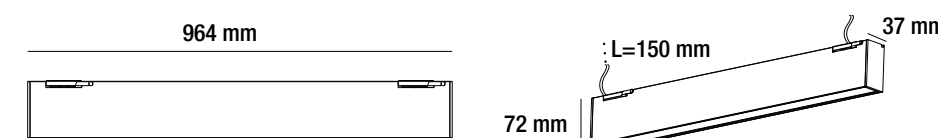

Debido a los constantes cambios tecnológicos, la información puede variar. Consulta www.brillanteiluminacion.com para ver nuestras actualizaciones.

EMPOTRADOS

LUMINARIO

BRILLIANT®

Ofrece una gama de luminarias que sirven iluminar fachadas y columnas.
Para empotrar en piso o muro.



LISTADO DE PRODUCTOS

NOMBRE	CÓDIGO	CONSUMO (W)	VOLTAJE	LUMENS (lm)	MATERIAL	*DIMENSIONES (mm)	CRI	IP	APERTURA
IK06									
FLOOR INGROUND 5W	LKB0125A			490	Cuerpo de aluminio fundido a presión cubierto con polvo gris y vidrio templado de 4mm	Lu: Ø63*90 / Ho:Ø68.8*149.7	80	67	24° -Stock 18°-Proyecto 32°-Proyecto
	LKB0125WW	6.5	90-240VAC	490					
	LKB0125CW			553					
IK07									
LINEAL 18W	LKB1256A			1020	Cuerpo de aluminio fundido a presión cubierto con polvo gris y vidrio templado de 6mm	Lu: 549* 68 *31.5 / Ho: 527*80* 68	80	67	30° -Stock 20°-Proyecto 25°-Proyecto 35°-Proyecto 40°-Proyecto
	LKB1256WW	18	100-240VAC	1020					
	LKB1256CW			1108					
LINEAL 36W	LKB0956A			2055	Cuerpo de aluminio fundido a presión cubierto con polvo gris y vidrio templado de 6mm	Lu: 1025* 68 *31.5 / Ho: 1007*80* 68	80	67	30° -Stock 20°-Proyecto 25°-Proyecto 35°-Proyecto 40°-Proyecto
	LKB0956WW	36	100-277VAC	2055					
	LKB0956CW			2198					
NEON FRAME 14W	LKB4834A			274	Cuerpo de aluminio fundido a presión cubierto con polvo gris y vidrio templado de 6mm	Lu: 549* 68 *31.5 / Ho: 527*80* 68	80	67	120°
	LKB4834WW	14.4	100-277VAC	274					
	LKB4834CW			300					
NEON FRAME 29W	LKB9634A			545	Cuerpo de aluminio fundido a presión cubierto con polvo gris y vidrio templado de 6mm	Lu: 1025* 68 *31.5 / Ho: 1007*80* 68	80	67	120°
	LKB9634WW	29	100-277VAC	545					
	LKB9634CW			6002					
INGROUND 12W RGBW	LKPA2BE0320	14.6	24VDC	430	Cuerpo de aluminio fundido a presión cubierto con polvo gris y vidrio templado de 8mm	Lu: Ø173*60.5 Ho: Ø118.5*149.5*Ø156.5	*N/A	67	22° -Stock 15°-Proyecto
IK08									
LINEAL 6W II SIMETRICA	EM6SA.1	6	100-240VAC	333	Cuerpo de aluminio fundido a presión cubierto con polvo gris y vidrio templado de 8mm	Lu: 195*63*70 / Ho: 180*90* 58	80	67	30° -Stock 9°-Proyecto 13°-Proyecto 25°-Proyecto
	EM6SW.1			333					
LINEAL 6W II ASIMETRICA	EM6AA.1	6	100-240VAC	285	Cuerpo de aluminio fundido a presión cubierto con polvo gris y vidrio templado de 8mm	Lu: 195*63*70 / Ho: 180*90* 58	80	67	45°/35°
	EM6AW.1			285					
LINEAL 12W II SIMETRICA	LKB0616A	12	100-240VAC	733	Cuerpo de aluminio fundido a presión cubierto con polvo gris y vidrio templado de 8mm	Lu: 328*63*70 / Ho: 313*90* 58	80	67	30° -Stock 9°-Proyecto 13°-Proyecto 25°-Proyecto
	LKB0616WW			733					
	LKB0616CW			1100					
LINEAL 12W II ASIMETRICA	LKC0616A	12	100-240VAC	570	Cuerpo de aluminio fundido a presión cubierto con polvo gris y vidrio templado de 8mm	Lu: 328*63*70 / Ho: 313*90* 58	80	67	45°/35°
	LKC0616WW			570					
	LKC0616CW			875					
INGROUND 2W SIMETRICA	LKB0116A	3	100-240VAC	143	Cuerpo de aluminio fundido a presión cubierto con polvo gris y vidrio templado de 7mm	Lu: Ø55*80 / Ho: Ø85*98*Ø48	80	67	30° -Stock 9°-Proyecto 20°-Proyecto 45°-Proyecto
	LKB0116WW			143					

*Dimensiones de luminaria: Lu

*Dimensiones del housing: Ho

Revisa los diagramas para más información.

**N/A: No aplica

TEMPERATURAS

AAmbar

W / WW.....Blanco cálido

N / NWBlanco neutro

CWBlanco frío

LISTADO DE PRODUCTOS

NOMBRE	CÓDIGO	CONSUMO (W)	VOLTAJE	LUMENS (lm)	MATERIAL	*DIMENSIONES (mm)	CRI	IP	APERTURA
IK07									
INGROUND 2W ASIMÉTRICA	LKC0116A	3	100-240VAC	130	Cuerpo de aluminio fundido a presión cubierto con polvo gris y vidrio templado de 7mm	Lu: Ø55*80 / Ho: Ø85*98*Ø48	80	67	45°/35°
	LKC0116WW			130					
SLIM INGROUND 2W SIMÉTRICA	LKB0126A	3.2	100-240VAC	110	Cuerpo de aluminio fundido a presión cubierto con polvo gris y vidrio templado de 7mm	Lu: Ø40*43*Ø58	80	67	30° -Stock 9°-Proyecto 15°-Proyecto 20°-Proyecto 45°-Proyecto
	LKB0126WW			110					
SLIM INGROUND 2W ASIMÉTRICA	LKC0126A	3.2	100-240VAC	113	Cuerpo de aluminio fundido a presión cubierto con polvo gris y vidrio templado de 7mm	Lu: Ø40*43*Ø58	80	67	45°/35°
	LKC0126WW			113					
SLIM INGROUND 6W SIMÉTRICO	LKB0326A	5.6	100-240VAC	388	Cuerpo de aluminio fundido a presión cubierto con polvo gris y vidrio templado de 8mm	Lu: Ø116*38	80	67	30° -Stock 9°-Proyecto 15°-Proyecto 20°-Proyecto 45°-Proyecto
	LKB0326WW			388					
SLIM INGROUND 6W ASIMÉTRICO	LKC0326A	5.6	100-240VAC	287	Cuerpo de aluminio fundido a presión cubierto con polvo gris y vidrio templado de 8mm	Lu: Ø116*38	80	67	45°/35°
	LKC0326WW			287					
MINI INGROUND 12W SIMÉTRICO	EM12SA.1	13.5	100-240VAC	783	Cuerpo de aluminio fundido a presión cubierto con polvo gris y vidrio templado de 8mm	Lu: Ø173*38	80	67	30° -Stock 9°-Proyecto 15°-Proyecto 20°-Proyecto 45°-Proyecto
	EM12SW.1			783					
MINI INGROUND 12W ASIMÉTRICO	EM12AA.1	13.5	100-240VAC	613	Cuerpo de aluminio fundido a presión cubierto con polvo gris y vidrio templado de 8mm	Lu: Ø173*38	80	67	45°/35°
	EM12AW.1			613					
IK09									
DIRIGIBLE 2W	LKB0157A	3.2	100-240VAC	122	Cuerpo de aluminio fundido a presión cubierto con polvo gris y vidrio templado de 6mm	Lu: Ø53*97*95 Ho: Ø107.3*150*Ø82.6	80	67	30° -Stock 15°-Proyecto 20°-Proyecto 45°-Proyecto
	LKB0157WW			122					
	LKB0157CW			147					
DIRIGIBLE 10W	EM10SA.1	13.2	100-240VAC	756	Cuerpo de aluminio fundido a presión cubierto con polvo gris y vidrio templado de 8mm	Lu: Ø125*179*210 Ho: Ø177*220*Ø179	80	67	30° -Stock 15°-Proyecto 20°-Proyecto 50°-Proyecto
	EM10SW.1			756					
	EM10SC.1			1090					
LED PANAL 3W	LKL0366A	3.8	100-240VAC	294	Cuerpo de aluminio fundido a presión cubierto con polvo gris y vidrio templado de 6mm	Lu: Ø76*88*Ø116 Ho: Ø105*150	80	67	30° -Stock 10°-Proyecto 15°-Proyecto 20°-Proyecto
	LKL0366WW			294					
INGROUND 18W SIMÉTRICA	EM18SA.1	18.6	100-277VAC	1605	Cuerpo de aluminio fundido a presión cubierto con polvo gris y vidrio templado de 8mm	Lu: Ø200*75 Ho: Ø171.5*123.6	80	67	30° -Stock 9°-Proyecto 15°-Proyecto 20°-Proyecto 45°-Proyecto
	EM18SW.1			1605					
INGROUND 18W ASIMÉTRICA	EM18AA.1	18.6	100-277VAC	1307	Cuerpo de aluminio fundido a presión cubierto con polvo gris y vidrio templado de 8mm	Lu: Ø200*75 Ho: Ø171.5*123.6	80	67	45°/35°
	EM18AW.1			1307					

**N/A: No aplica
 NOTA: El código se modifica dependiendo la apertura
 Revisa la ficha técnica para más información.

TEMPERATURAS
 AAmbar
 W / WW.....Blanco cálido
 N / NWBlanco neutro
 CWBlanco frío

LISTADO DE PRODUCTOS

NOMBRE	CÓDIGO	CONSUMO (W)	VOLTAJE	LUMENS (lm)	MATERIAL	*DIMENSIONES (mm)	CRI	IP	APERTURA
IK09									
WALL SQUARE 4W SIMÉTRICA	LKB0435A	5.1	100-240VAC	326	Cuerpo de aluminio fundido a presión cubierto con polvo gris y vidrio templado de 8mm	Lu: 125*75 / Ho: 112*95	80	67	30° -Stock 6°-Proyecto 13°-Proyecto 20°-Proyecto
	LKB0435WW			326					
WALL SQUARE 4W ASIMÉTRICA	LKC0435A	5.1	100-240VAC	221	Cuerpo de aluminio fundido a presión cubierto con polvo gris y vidrio templado de 8mm	Lu: 125*75 / Ho: 112*95	80	67	45°/35°
	LKC0435WW			221					
WALL SQUARE 6W SIMÉTRICA	LKB0635A	6	100-240VAC	269	Cuerpo de aluminio fundido a presión cubierto con polvo gris y vidrio templado de 8mm	Lu: 160*79 / Ho: 152*118	80	67	30° -Stock 6°-Proyecto 13°-Proyecto 20°-Proyecto
	LKB0635WW			269					
WALL SQUARE 6W ASIMÉTRICA	LKC0635A	6	100-240VAC	247	Cuerpo de aluminio fundido a presión cubierto con polvo gris y vidrio templado de 8mm	Lu: 160*79 / Ho: 152*118	80	67	45°/35°
	LKC0635WW			247					
LAGO RGB 3W	LK0118RGB	3.5	100-240VAC	5	Cuerpo de aluminio fundido a presión, con cubierta de acero inoxidable.	Lu: Ø68*70 / Ho: Ø60*150	80	67	22° -Stock 15°-Proyecto
IK10									
DIRIGIBLE 7W	LKB0659A	9.2	100-240VAC	570	Cuerpo de aluminio fundido a presión cubierto con polvo gris y vidrio templado de 8mm	Lu: Ø109*128*Ø173 Ho: Ø163*220*Ø155	80	67	30° -Stock 15°-Proyecto 20°-Proyecto 50°-Proyecto
	LKB0659WW			570					
	LKB0659CW			700					
DIRIGIBLE 18W	LKBD1259A	18.2	100-277VAC	1389	Cuerpo de aluminio fundido a presión cubierto con polvo gris y vidrio templado de 10mm	Lu: Ø153*190*Ø250 Ho: Ø218*220*Ø222	80	67	30° -Stock 13°-Proyecto 25°-Proyecto
	LKBD1259WW			1389					
	LKBD1259CW			1885					
LED COB INGROUND 12W	LKP0128A	14	100-277VAC	1230	Cuerpo de aluminio fundido a presión cubierto con polvo gris y vidrio templado de 8mm	Lu: Ø109*128*Ø173 Ho: Ø163*220*Ø155	80	67	22° -Stock 12°-Proyecto 35°-Proyecto 55°-Proyecto
	LKP0128WW			1230					
LED COB INGROUND 18W	LKP0170A	18.5	100-277VAC	1530	Cuerpo de aluminio fundido a presión cubierto con polvo gris y vidrio templado de 8mm	Lu: Ø12.5*179*Ø210 Ho: Ø177*220*Ø179	80	67	22° -Stock 10°-Proyecto 38°-Proyecto
	LKP0170WW			1530					
LED COB INGROUND 25W	LKP0173A	28	100-277VAC	1849	Cuerpo de aluminio fundido a presión cubierto con polvo gris y vidrio templado de 10mm	Lu: Ø153*190*Ø250 Ho: Ø218*220*Ø222	80	67	25° -Stock 12°-Proyecto 38°-Proyecto
	LKP0173WW			1849					

**N/A: No aplica
 NOTA: El código se modifica dependiendo la apertura
 Revisa la ficha técnica para más información.

TEMPERATURAS
 AAmbar
 W / WW.....Blanco cálido
 N / NWBlanco neutro
 CWBlanco frío

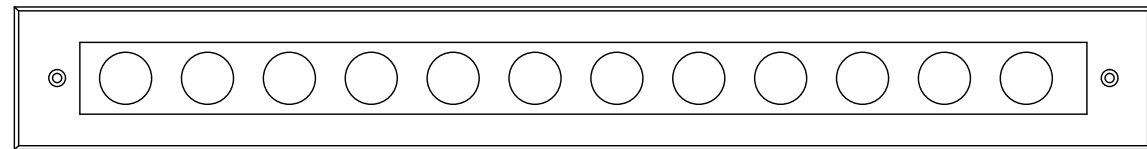
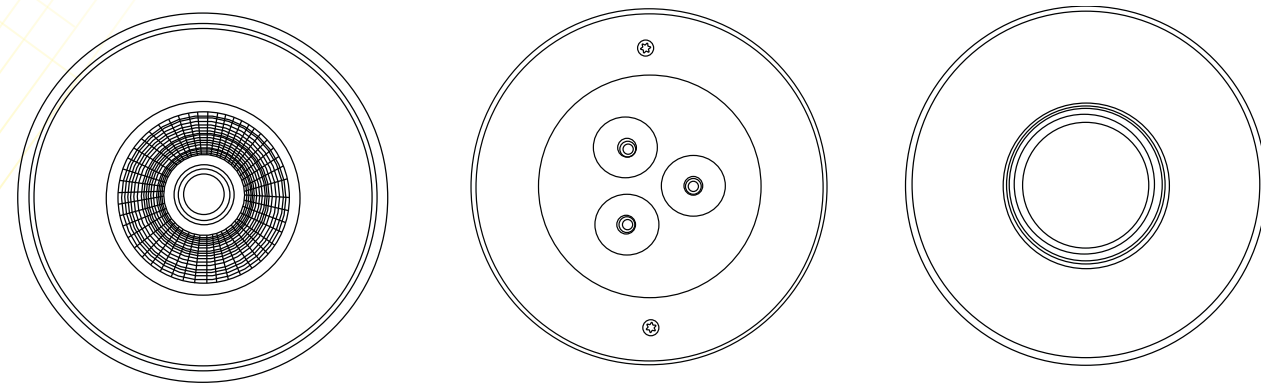

195 mm

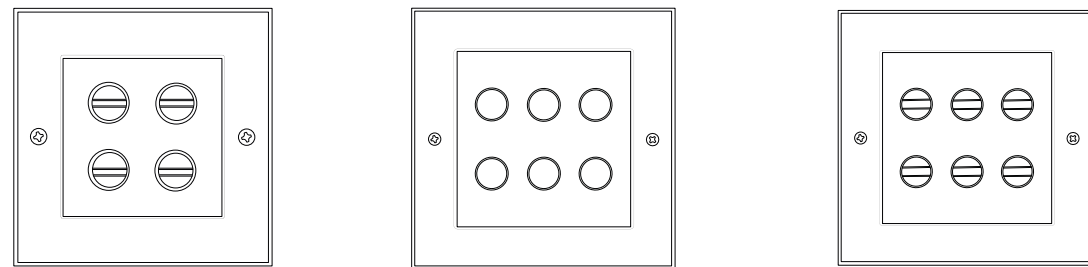
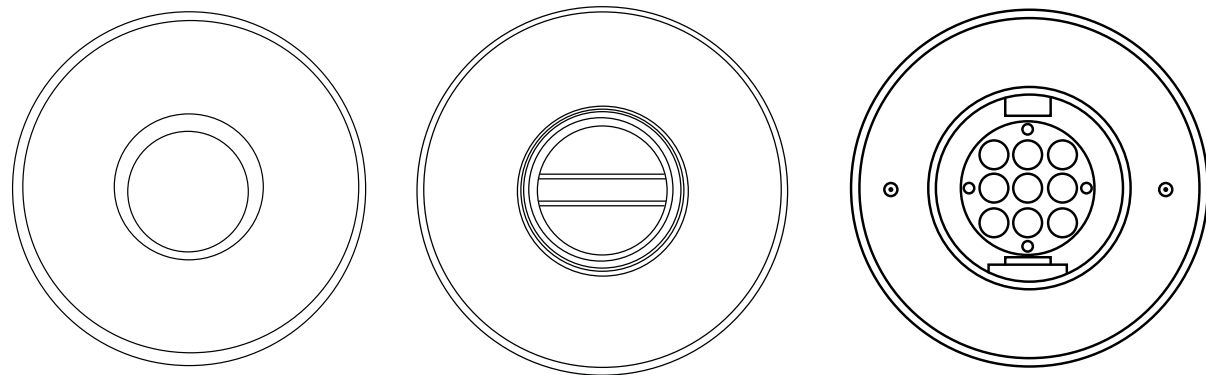
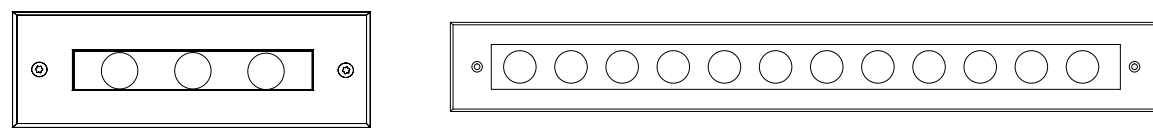

EMPOTRADOS

LKB0125A / WW / CW

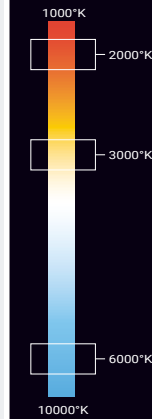

PRECAUCIÓN

Es necesario realizar una buena instalación que impida la entrada de agentes corrosivos (humedad, agua o polvo) en los cables de alimentación. Los códigos situados en la parte superior se complementan colocando el ángulo de apertura que se desea (24,18,32 EJEMPLO: LKB0125WW24).

EMPOTRADO MONOCROMÁTICO FLOOR INGROUND 5W

- Luminaria redonda de 5W y peso de 0.6kg.
- Disponible en blanco ambar (2000°K | A), blanco cálido (3000°K | WW) y blanco frío (6000°K | CW).
- Apertura simétrica.
- Instalación empotrable en pisos.
- Uso para interiores o exteriores como iluminación de muros o columnas.
- Resistente al impacto.
- Acabado color negro con anillo de acero inoxidable.

CRI 80 **IK 06** **IP 67** **NOM**

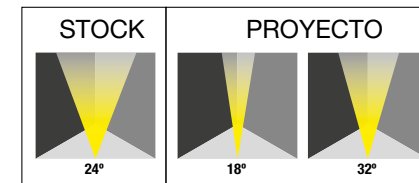

PARÁMETROS ELÉCTRICOS

Temperatura de color	2000°K	3000°K	6000°K
Potencia	1x5W COB		
Tipo de LED	SHARP		
Cantidad de LEDs	1		
Voltaje	90~240VAC		
Corriente de Op.	52mA		
Consumo	6.5W		
Lumens	490 lm	490 lm	553 lm
Eficiencia	75.38 lm/w	75.38 lm/w	85.07 lm/w
Cuerpo de aluminio fundido a presión			
Material	cubierto con polvo gris y vidrio templado de 4mm		
Housing	ABS		
Cable	H05RN-F 3X1.0mm ² L=0.5m		
Temp.de Op.	-20°C~40°C		

NOTA:
El luminario contiene un conector IP68, El retirarlo puede ocasionar fallas en el producto. **NO LO RETIRE** al momento de hacer la conexión.

DIAGRAMA

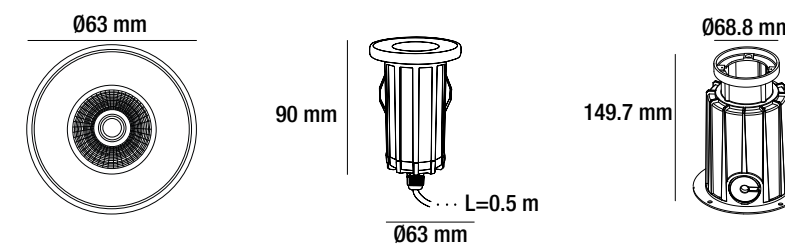

BRILLIANT®

LKB1256A / WW / CW

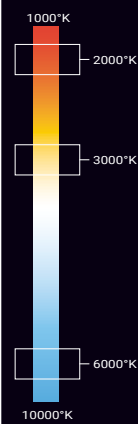

EMPOTRADOS

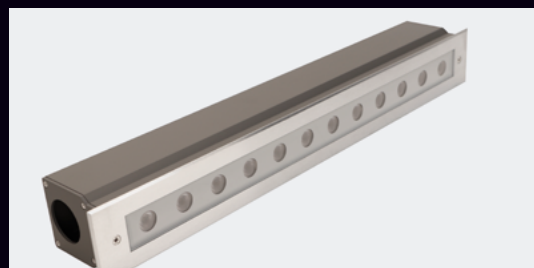

PRECAUCIÓN

Es necesario realizar una buena instalación que impida la entrada de agentes corrosivos (humedad, agua o polvo) en los cables de alimentación. Los códigos situados en la parte superior se complementan colocando el ángulo de apertura que se desea (20,25,30,35,40 EJEMPLO: LKB1256WW20).

EMPOTRADO MONOCROMÁTICO LINEAL 18W

- Luminaria lineal de 18W y peso de 3.2kg.
- Disponible en blanco ambar (2000°K | A), blanco cálido (3000°K | WW) y blanco frío (6000°K | CW).
- Apertura simétrica.
- Instalación empotrable en pisos.
- Uso para interiores o exteriores como iluminación de muros.
- Resistente al impacto.
- Acabado acero inoxidable.

PARÁMETROS ELÉCTRICOS

Temperatura de color	2000°K	3000°K	6000°K
Potencia	12x1.5W		
Tipo de LED	OSRAM		
Cantidad de LEDS	12		
Voltaje	100-277VAC		
Corriente de Op.	143mA		
Consumo	18W		
Lumens	1020 lm	1020 lm	1108lm
Eficiencia	56.6 lm/w	56.6 lm/w	61.5 lm/w
Dimmeable (opcional)	ON/OFF TRIAC, PWM, 1-10V & DALI (*Por pedido)		
Material	Cuerpo de aluminio extruido cubierto con polvo gris, con cubierta de acero inoxidable y vidrio templado de 6mm		
Housing	Aluminio		
Cable	H05RN-F 3X1.0mm ² L=0.5m		
Temp.de Op.	-20°C~40°C		

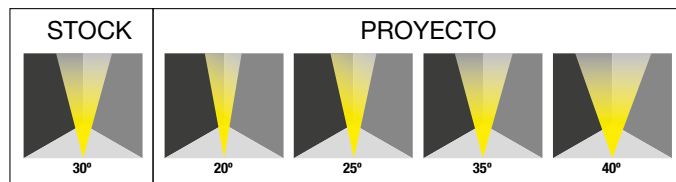
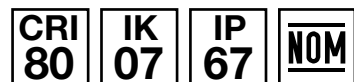

DIAGRAMA

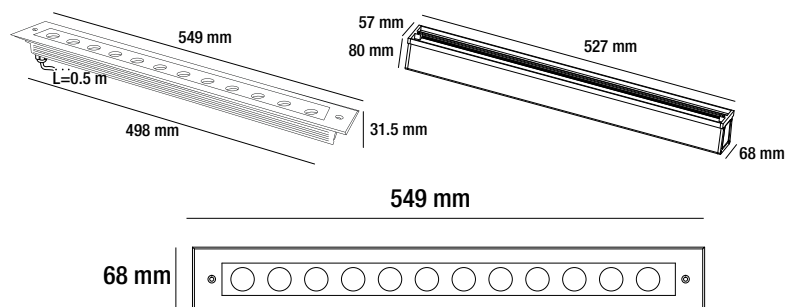

LKB0956A / WW / CW

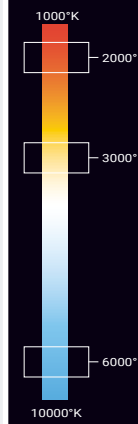
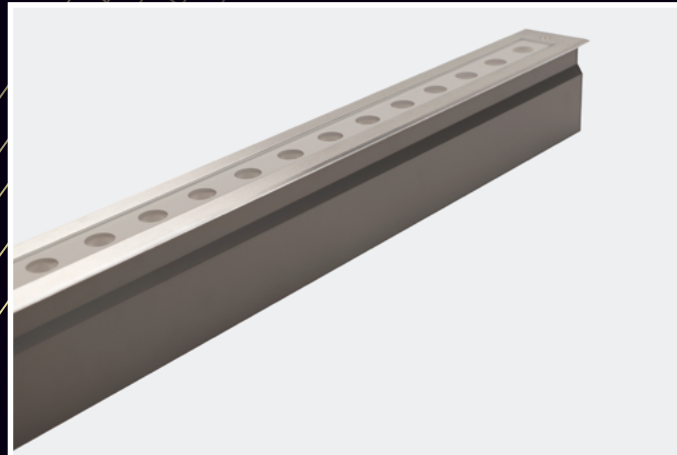

EMPOTRADOS

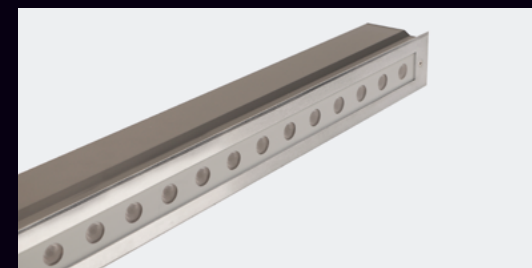

PRECAUCIÓN

Es necesario realizar una buena instalación que impida la entrada de agentes corrosivos (humedad, agua o polvo) en los cables de alimentación. Los códigos situados en la parte superior se complementan colocando el ángulo de apertura que se desea (20,25,30,35,40 EJEMPLO: LKB0956WW20).

EMPOTRADO MONOCROMÁTICO LINEAL 36W

- Luminaria lineal de 36W y peso de 5.9kg.
- Disponible en blanco ambar (2000°K | A), blanco cálido (3000°K | WW) y blanco frío (6000°K | CW).
- Apertura simétrica.
- Instalación empotrable en pisos.
- Uso para interiores o exteriores como iluminación de muros.
- Resistente al impacto.
- Acabado acero inoxidable.

PARÁMETROS ELÉCTRICOS

Temperatura de color	2000°K	3000°K	6000°K
Potencia	24x1.5W		
Tipo de LED	OSRAM		
Cantidad de LEDS	24		
Voltaje	100-277VAC		
Corriente de Op.	312mA		
Consumo	36W		
Lumens	2055 lm	2055 lm	2198lm
Eficiencia	57.08 lm/w	57.08 lm/w	61.05 lm/w
Dimmeable (opcional)	ON/OFF TRIAC, PWM, 1-10V & DALI (*Por pedido)		
Material	Cuerpo de aluminio extruido cubierto con polvo gris, con cubierta de acero inoxidable y vidrio templado de 6mm		
Housing	Aluminio		
Cable	H05RN-F 3X1.0mm ² L=0.5m		
Temp.de Op.	-20°C~40°C		

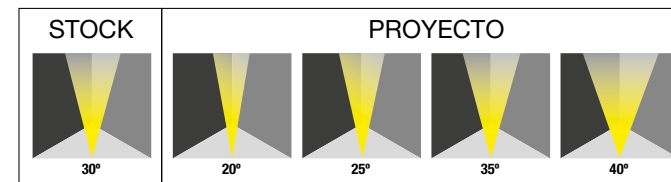

DIAGRAMA

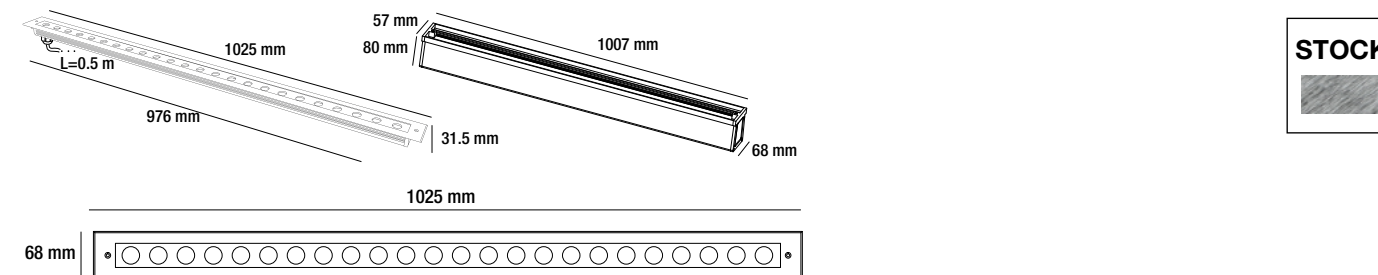

BRILLIANT®

LKB4834A / WW / CW

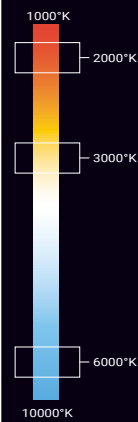
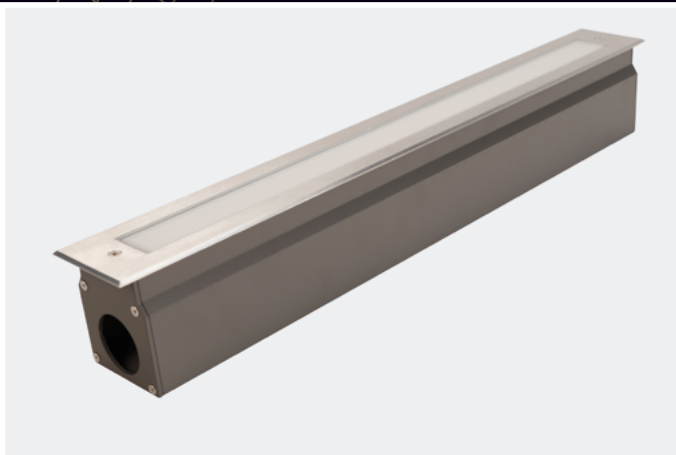

EMPOTRADOS

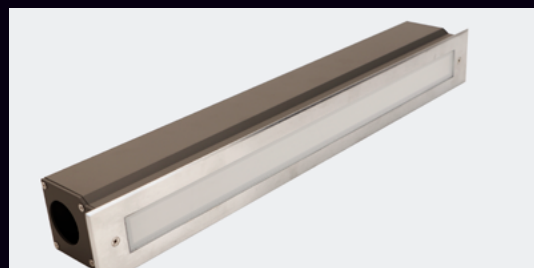

PRECAUCIÓN

Es necesario realizar una buena instalación que impida la entrada de agentes corrosivos (humedad, agua o polvo) en los cables de alimentación.

EMPOTRADO MONOCROMÁTICO NEON FRAME 14W

- Luminaria lineal con difusor de 14W y peso de 3.5kg.
- Disponible en blanco ambar (2000°K | A) ,blanco cálido (3000°K | WW) y blanco frío (6000°K | CW).
- Apertura simétrica.
- Instalación empotrable en pisos.
- Uso para interiores o exteriores como iluminación de muros.
- Resistente al impacto.
- Acabado acero inoxidable.

PARÁMETROS ELÉCTRICOS

Temperatura de color	2000°K	3000°K	6000°K
Potencia	48x0.3W		
Tipo de LED	NICHIA		
Cantidad de LEDS	48		
Voltaje	100~277VAC		
Corriente de Op.	106mA		
Consumo	14.4W		
Lumens	274 lm	274 lm	300lm
Eficiencia	19.02 lm/w	19.02 lm/w	20.8 lm/w
Dimmeable (opcional)	ON/OFF TRIAC, PWM, 1-10V & DALI (*Por pedido)		
Material	Cuerpo de aluminio extruido cubierto con polvo gris, con cubierta de acero inoxidable y vidrio templado de 6mm		
Housing	Aluminio		
Cable	H05RN-F 3X1.0mm ² L=0.5m		
Temp.de Op.	-20°C~40°C		

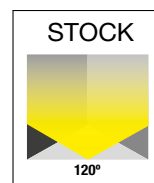
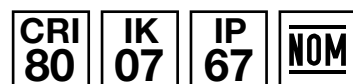

DIAGRAMA

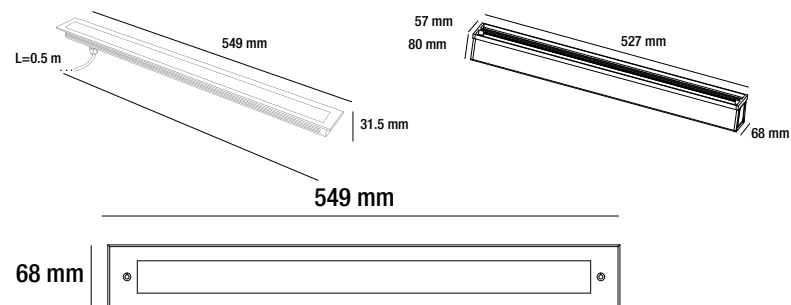

LKB9634A / WW / CW

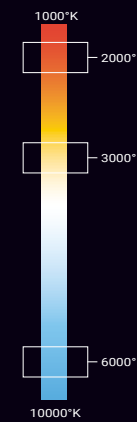
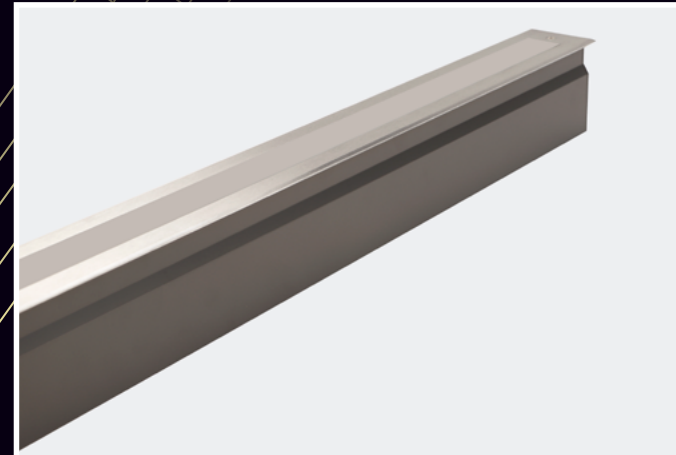

EMPOTRADOS

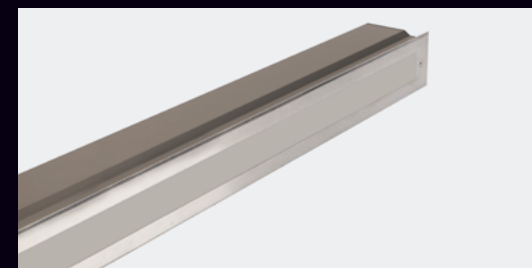

PRECAUCIÓN

Es necesario realizar una buena instalación que impida la entrada de agentes corrosivos (humedad, agua o polvo) en los cables de alimentación.

EMPOTRADO MONOCROMÁTICO NEON FRAME 29W

- Luminaria lineal con difusor de 29W y peso de 6.2kg.
- Disponible en blanco ambar (2000°K | A) ,blanco cálido (3000°K | WW) y blanco frío (6000°K | CW).
- Apertura simétrica.
- Instalación empotrable en pisos.
- Uso para interiores o exteriores como iluminación de muros.
- Resistente al impacto.
- Acabado acero inoxidable.

PARÁMETROS ELÉCTRICOS

Temperatura de color	2000°K	3000°K	6000°K
Potencia	96x0.3W		
Tipo de LED	NICHIA		
Cantidad de LEDS	96		
Voltaje	100~277VAC		
Corriente de Op.	212mA		
Consumo	29W		
Lumens	545 lm	545 lm	602lm
Eficiencia	18.79 lm/w	18.79 lm/w	20.75 lm/w
Dimmeable (opcional)	ON/OFF TRIAC, PWM, 1-10V & DALI (*Por pedido)		
Material	Cuerpo de aluminio extruido cubierto con polvo gris, con cubierta de acero inoxidable y vidrio templado de 6mm		
Housing	Aluminio		
Cable	H05RN-F 3X1.0mm ² L=0.5m		
Temp.de Op.	-20°C~40°C		

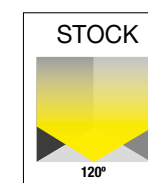

DIAGRAMA

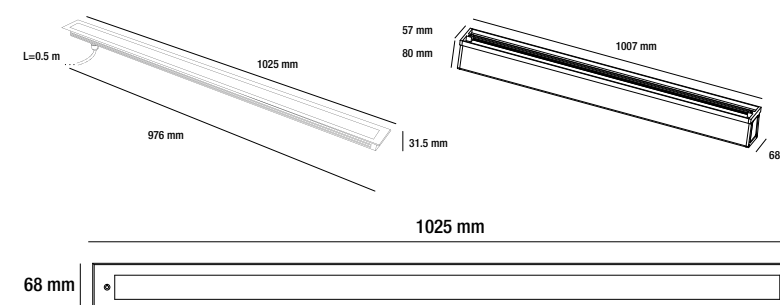

BRILLIANT®
LKPA2BE0320

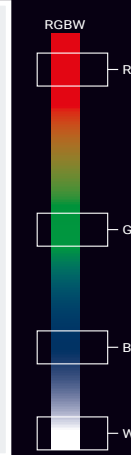

EMPOTRADOS



PRECAUCIÓN

Es necesario realizar una buena instalación que impida la entrada de agentes corrosivos (humedad, agua o polvo) en los cables de alimentación. Los códigos situados en la parte superior se complementan colocando el ángulo de apertura que se desea (22,15 EJEMPLO: LKPA2BE032022).

EMPOTRADO MONOCROMÁTICO
INGROUND 12W RGBW

- Luminaria redonda RGBW de 12W y peso de 1.8kg.
- Instalación empotrable en pisos.
- Uso para interiores o exteriores como iluminación de muros o columnas.
- Resistente al impacto.
- Acabado acero inoxidable.

PARÁMETROS ELÉCTRICOS

Temperatura de color	RGBW 4 en 1
Potencia	3x4W
Tipo de LED	4 en 1
Cantidad de LEDS	3
Voltaje	24VDC
Corriente de Op.	610mA
Consumo	14.6W
Lumens	430 lm
Eficiencia	29.45 lm/w
Material	Cuerpo de aluminio fundido a presión cubierto con polvo gris oscuro, con cubierta de acero inoxidable y vidrio templado de 8mm
Housing	PVC
Cable	H05RN-F 6X0.5mm ² L=0.5m
Temp.de Op.	-20°C~40°C

STOCK

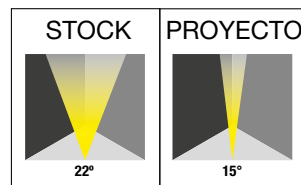

DIAGRAMA

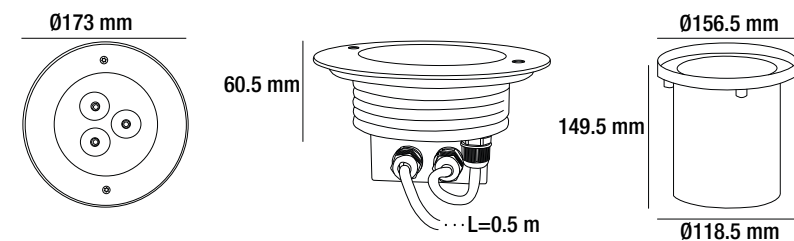

EQUIPO AUXILIAR NO INCLUIDO

*Revise la ficha técnica para más información del equipo.

- | | |
|---|---|
| LF242
Fuente de alimentación 50W.
LPF6024
Fuente de alimentación 60W
LPV6024
Fuente de alimentación 60W
LM15024
Fuente de alimentación 150W
LM320243
Fuente de alimentación 320W
XDDMX3C
Decodificador de 3 canales, DMX | LSUSHIDMX
Memoria: entrada: 5VDC
LMEMO1
Memoria: Voltaje: 5-5.5VDC.
LSTICKSUN2
Memoria: Voltaje: 5-12VDC
LDMXSETCON
Set de conectores.
LCABLE12
Cable DMX para señal RGB.
LC4PIN
Cable de 4 pines.
LSL4DX
Amplificador: 4 canales |
|---|---|

Debido a los constantes cambios tecnológicos, la información puede variar. Consulta www.brillanteiluminacion.com para ver nuestras actualizaciones.

EM6SA.1 / EM6SW.1

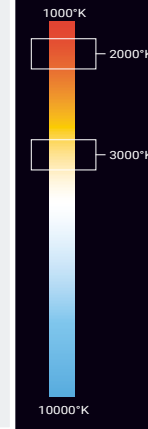

EMPOTRADO MONOCROMÁTICO
LINEAL 6W II SIMÉTRICA

- Luminaria lineal de 6W y peso de 1.1kg.
- Disponible en blanco ambar (2000°K | A) y blanco cálido (3000°K | W).
- Apertura simétrica.
- Instalación empotrable en pisos.
- Placas de PVC para instalación por colado, evita deformaciones en el housing.
- Uso para interiores o exteriores.
- Alta resistencia al impacto.
- Acabado acero inoxidable.

PARÁMETROS ELÉCTRICOS

Temperatura de color	2000°K	3000°K
Potencia	3x2W	
Tipo de LED	OSRAM	
Cantidad de LEDS	3	
Voltaje	100-240VAC	
Corriente de Op.	89mA	
Consumo	6W	
Lumens	333 lm	333 lm
Eficiencia	55.5 lm/w	55.5 lm/w
Dimmeable (opcional)	ON/OFF TRIAC, PWM, 1-10V & DALI (*Por pedido)	
Material	Cuerpo de aluminio fundido a presión cubierto con polvo gris oscuro, con cubierta de acero inoxidable y vidrio templado de 8mm	
Housing	ABS	
Cable	H05RN-F 3X1.0mm ² L=0.5m	
Temp.de Op.	-20°C~40°C	

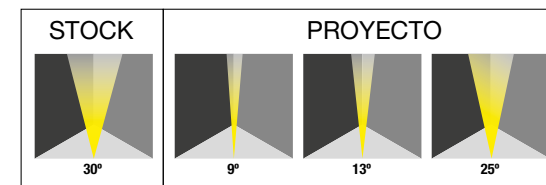

DIAGRAMA

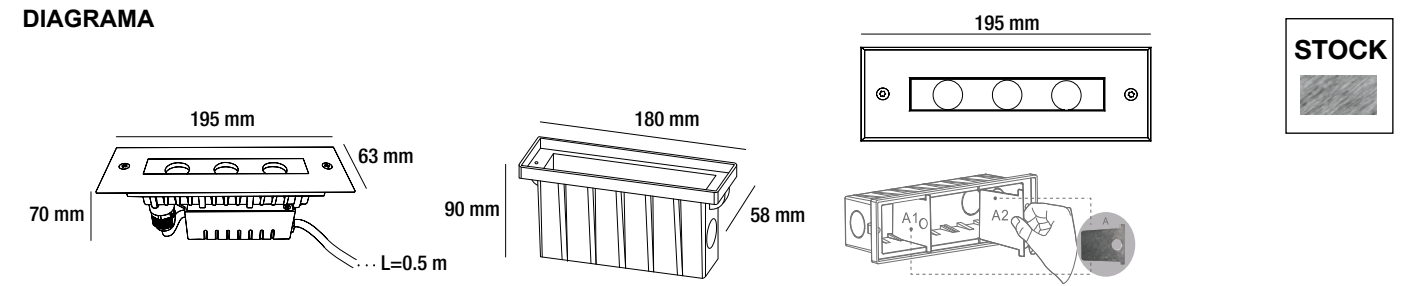

Debido a los constantes cambios tecnológicos, la información puede variar. Consulta www.brillanteiluminacion.com para ver nuestras actualizaciones.

BRILLIANT®

EM6AA.1 / EM6AW.1

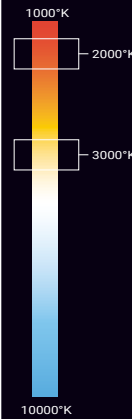

EMPOTRADOS



PRECAUCIÓN

Es necesario realizar una buena instalación que impida la entrada de agentes corrosivos (humedad, agua o polvo) en los cables de alimentación.

LKB0616A / WW / CW

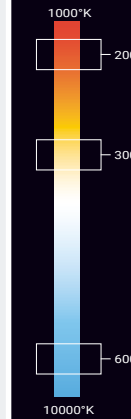

EMPOTRADOS

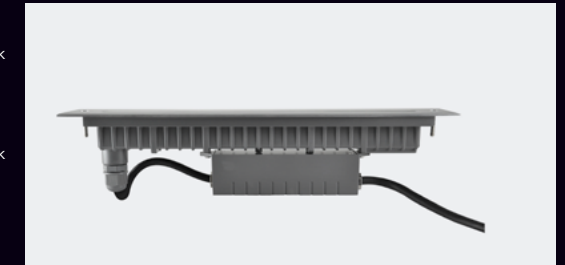

PRECAUCIÓN

Es necesario realizar una buena instalación que impida la entrada de agentes corrosivos (humedad, agua o polvo) en los cables de alimentación. Los códigos situados en la parte superior se complementan colocando el ángulo de apertura que se desea (25,9,13,30 EJEMPLO: LKB0616WW25).

EMPOTRADO MONOCROMÁTICO LINEAL 6W II ASIMÉTRICA

- Luminaria lineal de 6W y peso de 1.1kg.
- Disponible en blanco ambar (2000°K | A) y blanco cálido (3000°K | W).
- Apertura asimétrica.
- Instalación empotrable en pisos.
- Placas de PVC para instalación por colado, evita deformaciones en el housing.
- Uso para interiores o exteriores.
- Alta resistencia al impacto.
- Acabado acero inoxidable.

PARÁMETROS ELÉCTRICOS

Temperatura de color	2000°K	3000°K
Potencia	3x2W	
Tipo de LED	OSRAM	
Cantidad de LEDS	3	
Voltaje	100~240VAC	
Corriente de Op.	89mA	
Consumo	6W	
Lumens	285 lm	285 lm
Eficiencia	47.5 lm/w	47.5 lm/w
Dimmeable	ON/OFF	
(opcional)	TRIAC, PWM, 1-10V & DALI (*Por pedido)	
Material	Cuerpo de aluminio fundido a presión cubierto con polvo gris oscuro, con cubierta de acero inoxidable y vidrio templado de 8mm	
Housing	ABS	
Cable	H05RN-F 3X1.0mm ² L=0.5m	
Temp.de Op.	-20°C~40°C	

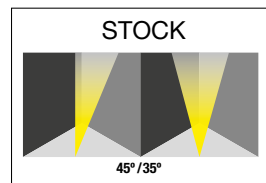
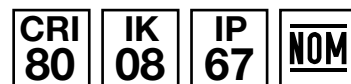

DIAGRAMA

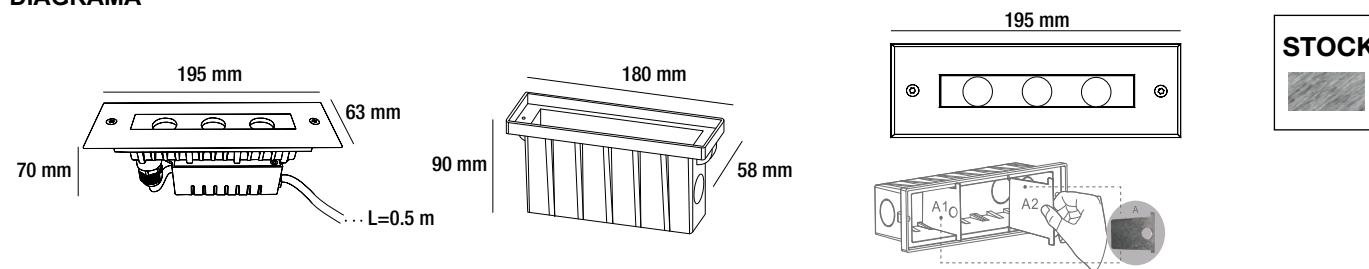

Debido a los constantes cambios tecnológicos, la información puede variar. Consulta www.brillanteiluminacion.com para ver nuestras actualizaciones.

EMPOTRADO MONOCROMÁTICO LINEAL 12W II SIMÉTRICA

- Luminaria lineal de 12W y peso de 1.6kg.
- Disponible en blanco ambar (2000°K | A), blanco cálido (3000°K | WW) y blanco frío (6000°K | CW).
- Apertura simétrica.
- Instalación empotrable en pisos.
- Placas de PVC para instalación por colado, evita deformaciones en el housing.
- Uso para interiores o exteriores.
- Alta resistencia al impacto.
- Acabado acero inoxidable.

PARÁMETROS ELÉCTRICOS

Temperatura de color	2000°K	3000°K	6000°K
Potencia	6x2W		
Tipo de LED	OSRAM		
Cantidad de LEDS	6		
Voltaje	100~240VAC		
Corriente de Op.	100mA		
Consumo	12W		
Lumens	733 lm	733 lm	1100lm
Eficiencia	61.08 lm/w	61.08 lm/w	91.66 lm/w
Dimmeable	ON/OFF		
(opcional)	TRIAC, PWM, 1-10V & DALI (*Por pedido)		
Material	Cuerpo de aluminio fundido a presión cubierto con polvo gris oscuro, con cubierta de acero inoxidable y vidrio templado de 8mm		
Housing	ABS		
Cable	H05RN-F 3X1.0mm ² L=0.5m		
Temp.de Op.	-20°C~40°C		

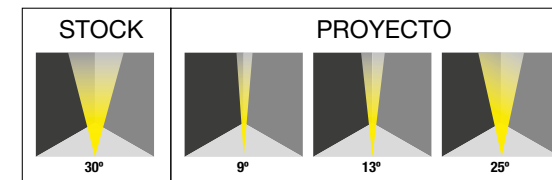

DIAGRAMA

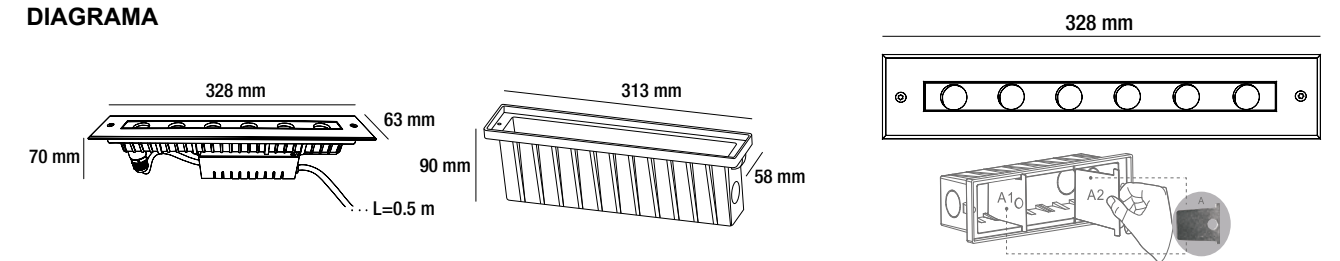

Debido a los constantes cambios tecnológicos, la información puede variar. Consulta www.brillanteiluminacion.com para ver nuestras actualizaciones.

BRILLIANT®

LKC0616A / WW / CW

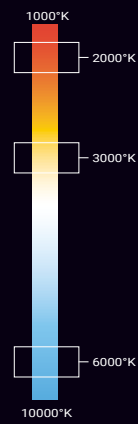

EMPOTRADOS



PRECAUCIÓN

Es necesario realizar una buena instalación que impida la entrada de agentes corrosivos (humedad, agua o polvo) en los cables de alimentación.

EMPOTRADO MONOCROMÁTICO LINEAL 12W II ASIMÉTRICA

- Luminaria lineal de 12W y peso de 1.6kg.
- Disponible en blanco ambar (2000°K | A) , blanco cálido (3000°K | WW) y blanco frío (6000°K | CW).
- Apertura asimétrica.
- Instalación empotrable en pisos.
- Placas de PVC para instalación por colado, evita deformaciones en el housing.
- Uso para interiores o exteriores.
- Alta resistencia al impacto.
- Acabado acero inoxidable.

PARÁMETROS ELÉCTRICOS

Temperatura de color	2000°K	3000°K	6000°K
Potencia	6x2W		
Tipo de LED	OSRAM		
Cantidad de LEDS	6		
Voltaje	100~240VAC		
Corriente de Op.	100mA		
Consumo	12W		
Lumens	570 lm	570 lm	875lm
Eficiencia	47.5 lm/w	47.5 lm/w	72.9 lm/w
Dimmeable (opcional)	ON/OFF TRIAC, PWM, 1-10V & DALI (*Por pedido)		

Material: Cuerpo de aluminio fundido a presión cubierto con polvo gris oscuro, con cubierta de acero inoxidable y vidrio templado de 8mm

Housing: ABS
Cable: H05RN-F 3X1.0mm² L=0.5m
Temp.de Op.: -20°C~40°C

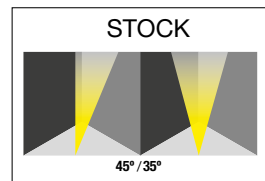
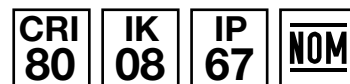

DIAGRAMA

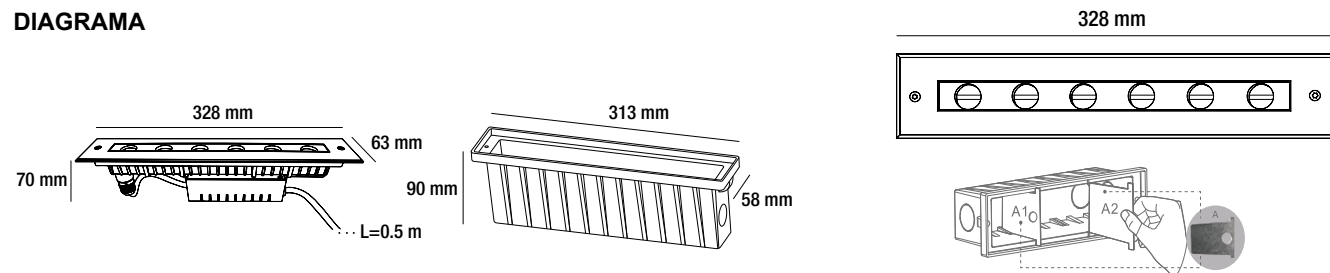

LKB0116A / WW

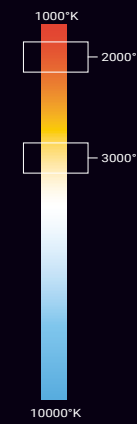

EMPOTRADOS



PRECAUCIÓN

Es necesario realizar una buena instalación que impida la entrada de agentes corrosivos (humedad, agua o polvo) en los cables de alimentación. Los códigos situados en la parte superior se complementan colocando el ángulo de apertura que se desea (30,9,15,20,45 EJEMPLO: LKB0116WW30).

EMPOTRADO MONOCROMÁTICO INGROUND 2W SIMÉTRICA

- Luminaria redonda con ángulo dirigitible de 2W y peso de 0.5kg.
- Disponible en blanco ambar (2000°K | A) y blanco cálido (3000°K | WW).
- Apertura simétrica.
- Instalación empotrable en pisos.
- Uso para interiores o exteriores como iluminación de muros o columnas.
- Resistente al impacto.
- Acabado acero inoxidable.

PARÁMETROS ELÉCTRICOS

Temperatura de color	2000°K	3000°K
Potencia	1x2W	
Tipo de LED	OSRAM	
Cantidad de LEDS	1	
Voltaje	100~240VAC	
Corriente de Op.	47mA	
Consumo	3W	
Lumens	143 lm	143 lm
Eficiencia	47.66 lm/w	47.66 lm/w
Dimmeable (opcional)	ON/OFF TRIAC, PWM, 1-10V & DALI (*Por pedido)	

Material: Cuerpo de aluminio fundido a presión cubierto con polvo gris oscuro, con cubierta de acero inoxidable y vidrio templado de 7mm

Housing: ABS
Cable: H05RN-F 3X1.0mm² L=0.5m
Temp.de Op.: -20°C~40°C

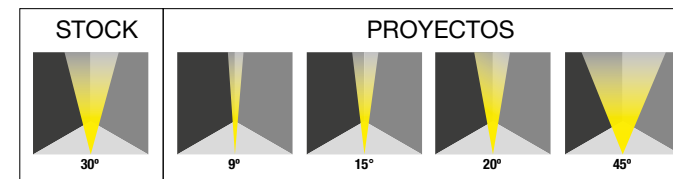

DIAGRAMA

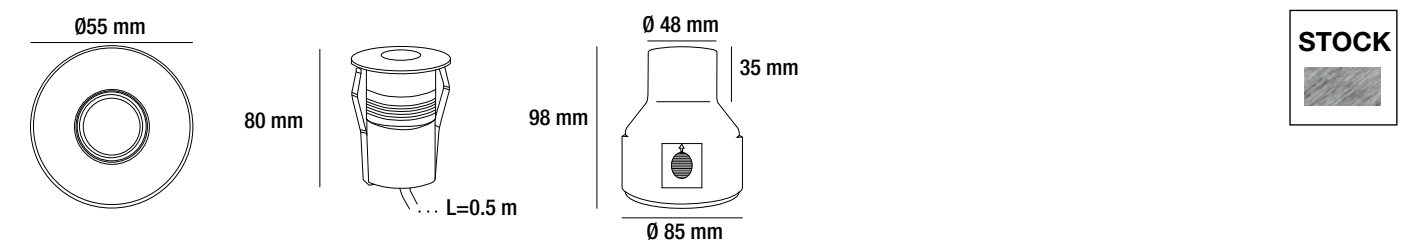

BRILLIANT®

LKC0116A / WW

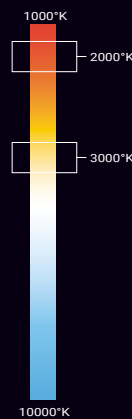

EMPOTRADOS



PRECAUCIÓN

Es necesario realizar una buena instalación que impida la entrada de agentes corrosivos (humedad, agua o polvo) en los cables de alimentación.

EMPOTRADO MONOCROMÁTICO
INGROUND 2W
ASIMÉTRICA

- Luminaria redonda con ángulo dirigible de 2W y peso de 0.5kg.
- Disponible en blanco ambar (2000°K | A) y blanco cálido (3000°K | WW)
- Apertura asimétrica.
- Instalación empotrable en pisos.
- Uso para interiores o exteriores como iluminación de muros o columnas.
- Resistente al impacto.
- Acabado acero inoxidable.

CRI 80 IK 08 IP 67 NOM

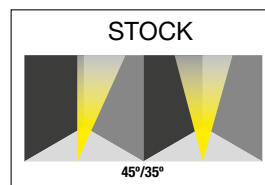

PARÁMETROS ELÉCTRICOS

Temperatura de color	2000°K	3000°K
Potencia	1x2W	
Tipo de LED	OSRAM	
Cantidad de LEDS	1	
Voltaje	100~240VAC	
Corriente de Op.	47mA	
Consumo	3W	
Lumens	130 lm	130 lm
Eficiencia	43.33 lm/w	43.33 lm/w
Dimmeable (opcional)	ON/OFF TRIAC, PWM, 1-10V & DALI (*Por pedido)	
Material	Cuerpo de aluminio fundido a presión cubierto con polvo gris oscuro, con cubierta de acero inoxidable y vidrio templado de 7mm	
Housing	ABS	
Cable	H05RN-F 3X1.0mm ² L=0.5m	
Temp.de Op.	-20°C~40°C	

DIAGRAMA

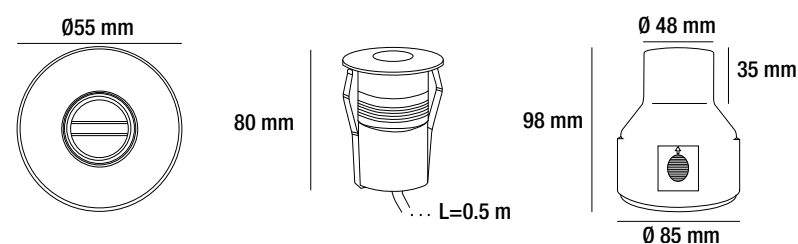

STOCK

Debido a los constantes cambios tecnológicos, la información puede variar. Consulta www.brillanteiluminacion.com para ver nuestras actualizaciones.

LKB0126A / WW

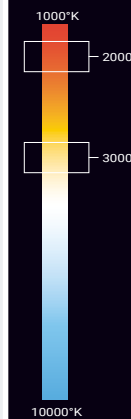

EMPOTRADOS



PRECAUCIÓN

Es necesario realizar una buena instalación que impida la entrada de agentes corrosivos (humedad, agua o polvo) en los cables de alimentación. Los códigos situados en la parte superior se complementan colocando el ángulo de apertura que se desea (20,9,15,30,45 EJEMPLO: LKB0126WW20).

EMPOTRADO MONOCROMÁTICO
SLIM INGROUND 2W
SIMÉTRICO

- Luminaria redonda de 2W y peso de 0.3kg.
- Disponible en blanco ambar (2000°K | A) y blanco cálido (3000°K | WW).
- Apertura simétrica.
- Instalación empotrable en piso con poco espacio.
- Uso para interiores o exteriores como iluminación de muros o columnas.
- Resistente al impacto.
- Acabado acero inoxidable.

CRI 80 IK 08 IP 67 NOM

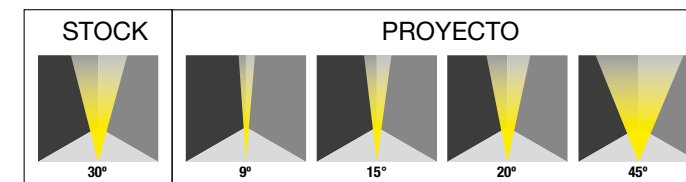

PARÁMETROS ELÉCTRICOS

Temperatura de color	2000°K	3000°K
Potencia	1x2W	
Tipo de LED	OSRAM	
Cantidad de LEDS	1	
Voltaje	100~240VAC	
Corriente de Op.	46mA	
Consumo	3.2W	3.2W
Lumens	110 lm	110 lm
Eficiencia	34.37 lm/w	34.37 lm/w
Dimmeable (opcional)	ON/OFF TRIAC, PWM, 1-10V & DALI (*Por pedido)	
Material	Cuerpo de aluminio fundido a presión cubierto con polvo gris oscuro, con cubierta de acero inoxidable y vidrio templado de 7mm	
Cable	H05RN-F 3X1.0mm ² L=0.5m	
Temp.de Op.	-20°C~40°C	

DIAGRAMA

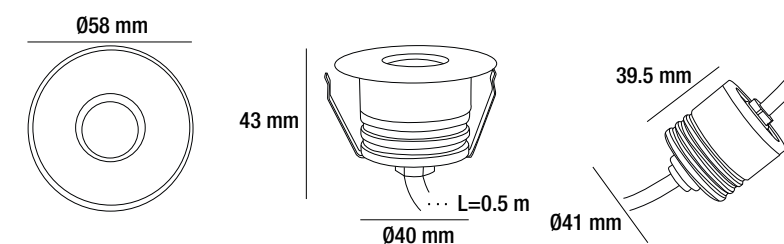

STOCK

Debido a los constantes cambios tecnológicos, la información puede variar. Consulta www.brillanteiluminacion.com para ver nuestras actualizaciones.

BRILLIANT®

LKC0126A / WW

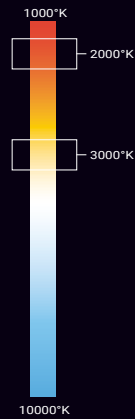

EMPOTRADOS



PRECAUCIÓN

Es necesario realizar una buena instalación que impida la entrada de agentes corrosivos (humedad, agua o polvo) en los cables de alimentación.

EMPOTRADO MONOCROMÁTICO SLIM INGROUND 2W ASIMÉTRICO

- Luminaria redonda de 2W y peso de 0.3kg.
- Disponible en blanco ambar (2000°K | A) y blanco cálido (3000°K | WW).
- Apertura asimétrica.
- Instalación empotrable en piso con poco espacio.
- Uso para interiores o exteriores como iluminación de muros o columnas.
- Resistente al impacto.
- Acabado acero inoxidable.

PARÁMETROS ELÉCTRICOS

Temperatura de color	2000°K	3000°K
Potencia	1x2W	
Tipo de LED	OSRAM	
Cantidad de LEDS	1	
Voltaje	100~240VAC	
Corriente de Op.	46mA	
Consumo	3.2W	
Lumens	113 lm	113 lm
Eficiencia	35.31 lm/w	35.31 lm/w
Dimmeable (opcional)	ON/OFF TRIAC, PWM, 1-10V & DALI (*Por pedido)	
Material	Cuerpo de aluminio fundido a presión cubierto con polvo gris oscuro, con cubierta de acero inoxidable y vidrio templado de 7mm	
Cable	H05RN-F 3X1.0mm ² L=0.5m	
Temp.de Op.	-20°C~40°C	

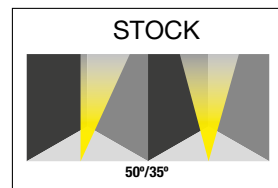
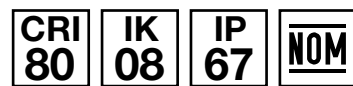

DIAGRAMA

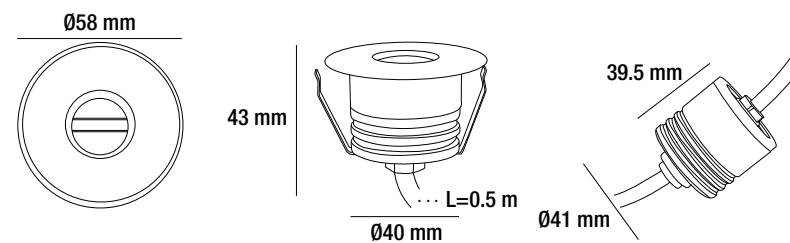

Debido a los constantes cambios tecnológicos, la información puede variar. Consulta www.brillanteiluminacion.com para ver nuestras actualizaciones.

LKB0326A / WW

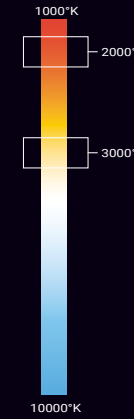

EMPOTRADOS

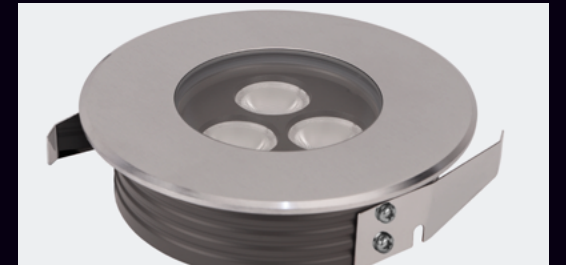

PRECAUCIÓN

Es necesario realizar una buena instalación que impida la entrada de agentes corrosivos (humedad, agua o polvo) en los cables de alimentación. Los códigos situados en la parte superior se complementan colocando el ángulo de apertura que se desea (20,9,15,30,45 EJEMPLO: LKB0326WW20).

EMPOTRADO MONOCROMÁTICO SLIM INGROUND 6W SIMÉTRICO

- Luminaria redonda de 6W y peso de 0.8kg.
- Disponible en blanco ambar (2000°K | A) y blanco cálido (3000°K | WW).
- Apertura simétrica.
- Instalación empotrable en piso con poco espacio.
- Uso para interiores o exteriores como iluminación de muros o columnas.
- Resistente al impacto.
- Acabado acero inoxidable.

PARÁMETROS ELÉCTRICOS

Temperatura de color	2000°K	3000°K
Potencia	3x2W	
Tipo de LED	OSRAM	
Cantidad de LEDS	3	
Voltaje	100~240VAC	
Corriente de Op.	89mA	
Consumo	5.6W	
Lumens	388 lm	388 lm
Eficiencia	62.58 lm/w	62.58 lm/w
Dimmeable (opcional)	ON/OFF TRIAC, PWM, 1-10V & DALI (*Por pedido)	
Material	Cuerpo de aluminio fundido a presión cubierto con polvo gris oscuro, con cubierta de acero inoxidable y vidrio templado de 8mm	
Cable	H05RN-F 3X1.0mm ² L=0.5m	
Temp.de Op.	-20°C~40°C	

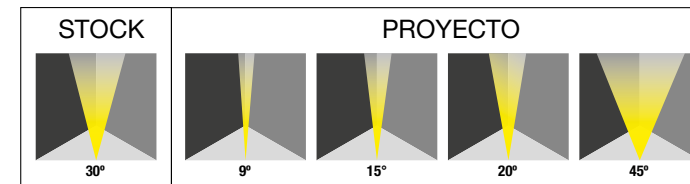

DIAGRAMA

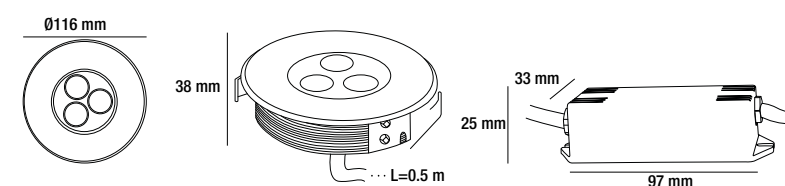

Debido a los constantes cambios tecnológicos, la información puede variar. Consulta www.brillanteiluminacion.com para ver nuestras actualizaciones.

BRILLIANT®

LKC0326A / WW

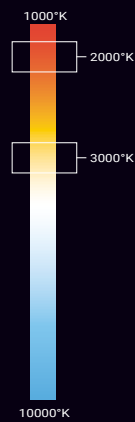

EMPOTRADOS

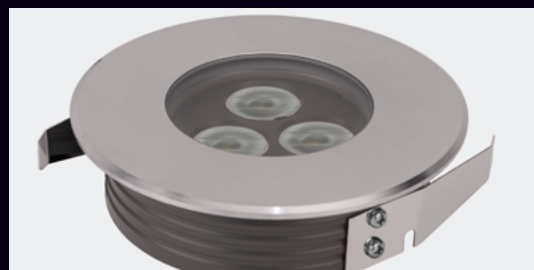

PRECAUCIÓN

Es necesario realizar una buena instalación que impida la entrada de agentes corrosivos (humedad, agua o polvo) en los cables de alimentación.

EMPOTRADO MONOCROMÁTICO SLIM INGROUND 6W ASIMÉTRICO

- Luminaria redonda de 6W y peso de 0.8kg.
- Disponible en blanco ambar (2000°K | A) y blanco cálido (3000°K | WW).
- Apertura asimétrica.
- Instalación empotrable en piso con poco espacio.
- Uso para interiores o exteriores como iluminación de muros o columnas.
- Resistente al impacto.
- Acabado acero inoxidable.

PARÁMETROS ELÉCTRICOS

Temperatura de color	2000°K	3000°K
Potencia	3x2W	
Tipo de LED	OSRAM	
Cantidad de LEDS	3	
Voltaje	100~240VAC	
Corriente de Op.	89mA	
Consumo	5.6W	
Lumens	287 lm	287 lm
Eficiencia	46.29 lm/w	46.29 lm/w
Dimmeable (opcional)	ON/OFF TRIAC, PWM, 1-10V & DALI (*Por pedido)	
Material	Cuerpo de aluminio fundido a presión cubierto con polvo gris oscuro, con cubierta de acero inoxidable y vidrio templado de 8mm	
Cable	H05RN-F 3X1.0mm ² L=0.5m	
Temp.de Op.	-20°C~40°C	

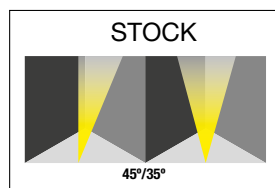
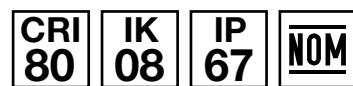

DIAGRAMA

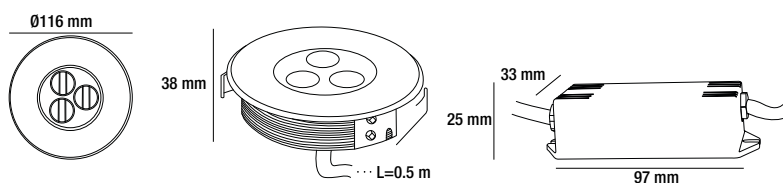

EM12SA.1 / EM12SW.1

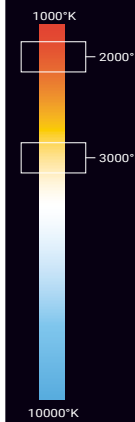

EMPOTRADOS



PRECAUCIÓN

Es necesario realizar una buena instalación que impida la entrada de agentes corrosivos (humedad, agua o polvo) en los cables de alimentación. Los códigos situados en la parte superior se complementan colocando el ángulo de apertura que se desea (20,9,15,30,45 EJEMPLO: EM12SW.120).

EMPOTRADO MONOCROMÁTICO MINI INGROUND 12W SIMÉTRICO

- Luminaria redonda de 12W y peso de 2kg.
- Disponible en blanco ambar (2000°K | A) y blanco cálido (3000°K | W).
- Apertura simétrica.
- Instalación empotrable en piso con poco espacio.
- Uso para interiores o exteriores como iluminación de muros o columnas.
- Resistente al impacto.
- Acabado acero inoxidable.

PARÁMETROS ELÉCTRICOS

Temperatura de color	2000°K	3000°K
Potencia	6x2W	
Tipo de LED	OSRAM	
Cantidad de LEDS	6	
Voltaje	100~240VAC	
Corriente de Op.	111mA	
Consumo	13.5W	13.5W
Lumens	783 lm	783 lm
Eficiencia	58 lm/w	58 lm/w
Dimmeable (opcional)	ON/OFF TRIAC, PWM, 1-10V & DALI (*Por pedido)	
Material	Cuerpo de aluminio fundido a presión cubierto con polvo gris oscuro, con cubierta de acero inoxidable y vidrio templado de 8mm	
Cable	H05RN-F 3X1.0mm ² L=0.5m	
Temp.de Op.	-20°C~40°C	

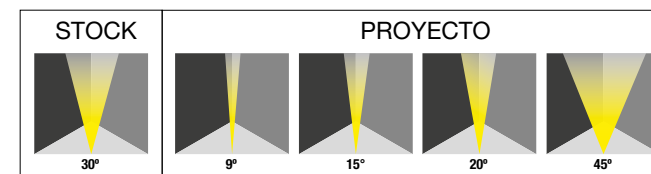

DIAGRAMA

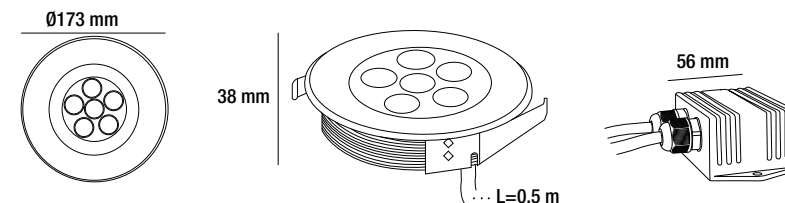

BRILLIANT®

EM12AA.1 / EM12AW.1

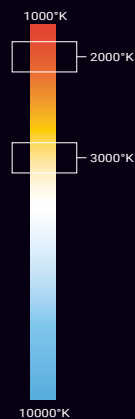

EMPOTRADOS



PRECAUCIÓN

Es necesario realizar una buena instalación que impida la entrada de agentes corrosivos (humedad, agua o polvo) en los cables de alimentación.

EMPOTRADO MONOCROMÁTICO MINI INGROUND 12W ASIMÉTRICO

- Luminaria redonda de 12W y peso de 2kg.
- Disponible en blanco ambar (2000°K | A) y blanco cálido (3000°K | W).
- Apertura asimétrica.
- Instalación empotrable en piso con poco espacio.
- Uso para interiores o exteriores como iluminación de muros o columnas.
- Resistente al impacto.
- Acabado acero inoxidable.

PARÁMETROS ELÉCTRICOS

Temperatura de color	2000°K	3000°K
Potencia	6x2W	
Tipo de LED	OSRAM	
Cantidad de LEDS	6	
Voltaje	100-240VAC	
Corriente de Op.	111mA	
Consumo	13.5W	
Lumens	613 lm	613 lm
Eficiencia	45.40 lm/w	45.40 lm/w
Dimmeable (opcional)	ON/OFF TRIAC, PWM, 1-10V & DALI (*Por pedido)	
Material	Cuerpo de aluminio fundido a presión cubierto con polvo gris oscuro, con cubierta de acero inoxidable y vidrio templado de 8mm	
Cable	H05RN-F 3X1.0mm ² L=0.5m	
Temp.de Op.	-20°C~40°C	

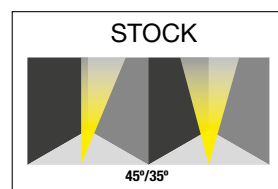
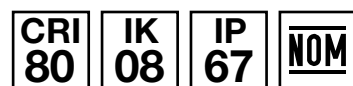

DIAGRAMA

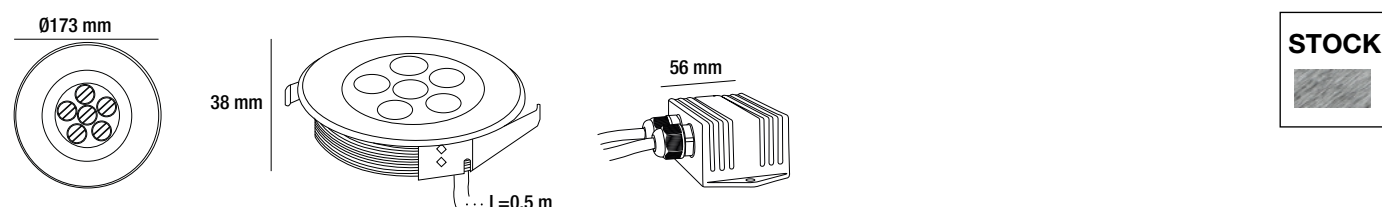

LKB0157A / WW / CW

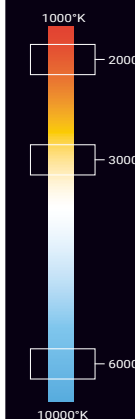

EMPOTRADOS

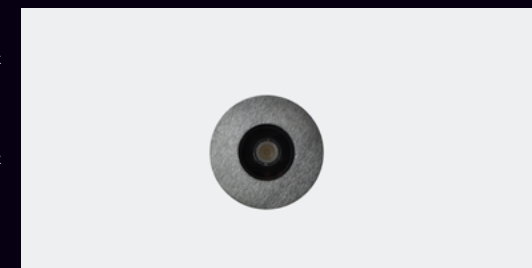

PRECAUCIÓN

Es necesario realizar una buena instalación que impida la entrada de agentes corrosivos (humedad, agua o polvo) en los cables de alimentación. Los códigos situados en la parte superior se complementan colocando el ángulo de apertura que se desea (20,15,30,45 EJEMPLO: LKB0157WW20).

EMPOTRADO MONOCROMÁTICO DIRIGIBLE 2W

- Luminaria redonda con ángulo dirigible de 2W y peso de 0.8kg.
- Disponible en blanco ambar (2000°K | A), blanco cálido (3000°K | WW) y blanco frío (6000°K | CW).
- Apertura simétrica.
- Uso para interiores o exteriores como iluminación de muros o columnas.
- Cuenta con panel para evitar el deslumbramiento.
- Resistente al impacto.
- Acabado acero inoxidable.

PARÁMETROS ELÉCTRICOS

Temperatura de color	2000°K	3000°K	6000°K
Potencia	1x2W		
Tipo de LED	OSRAM		
Cantidad de LEDS	1		
Voltaje	100-240VAC		
Corriente de Op.	43mA		
Consumo	3.2W		
Lumens	122 lm	122 lm	147lm
Eficiencia	38.12 lm/w	38.12 lm/w	45.93 lm/w
Dimmeable (opcional)	ON/OFF TRIAC, PWM, 1-10V & DALI (*Por pedido)		
Material	Cuerpo de aluminio fundido a presión cubierto con polvo gris oscuro, con cubierta de acero inoxidable y vidrio templado de 6mm		
Housing	ABS		
Cable	H05 RN-F 3X1.0mm ² L=0.5m		
Temp.de Op.	-20°C~40°C		

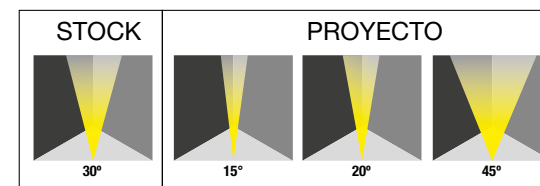

DIAGRAMA

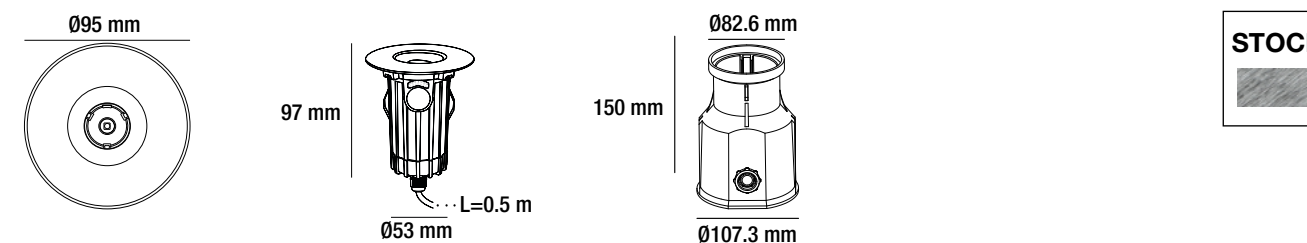

BRILLIANT®

EM10SA.1 / W.1 / C.1

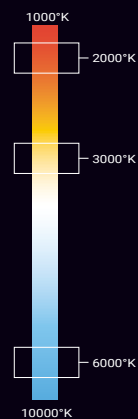
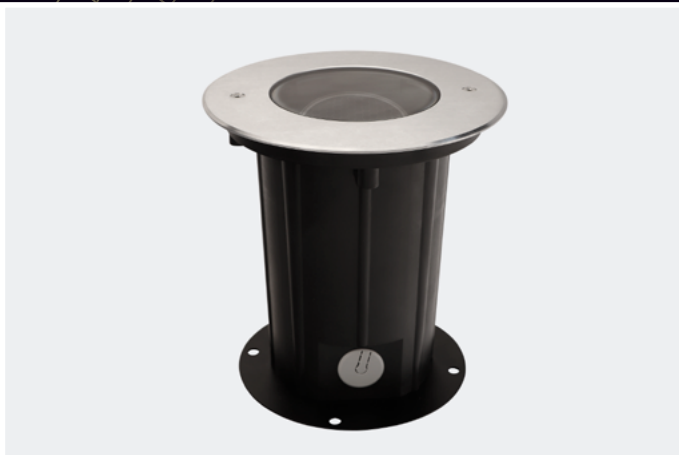

EMPOTRADOS



PRECAUCIÓN

Es necesario realizar una buena instalación que impida la entrada de agentes corrosivos (humedad, agua o polvo) en los cables de alimentación. Los códigos situados en la parte superior se complementan colocando el ángulo de apertura que se desea (20,15,30,50 EJEMPLO: EM10SW.120).

EMPOTRADO MONOCROMÁTICO DIRIGIBLE 10W

- Luminaria redonda con ángulo dirigible de 10W y peso de 3kg.
- Disponible en blanco ambar (2000°K | A.1) ,blanco cálido (3000°K | W.1) y blanco frío (6000°K | C.1).
- Apertura simétrica.
- Uso para interiores o exteriores como iluminación de muros o columnas.
- Cuenta con panel para evitar el deslumbramiento.
- Resistente al impacto.
- Acabado acero inoxidable.

PARÁMETROS ELÉCTRICOS

Temperatura de color	2000°K	3000°K	6000°K
Potencia	9x1.2W		
Tipo de LED	OSRAM		
Cantidad de LEDS	9		
Voltaje	100~240VAC		
Corriente de Op.	112mA		
Consumo	13.2W		
Lumens	756 lm	756 lm	1090lm
Eficiencia	57.27 lm/w	57.27 lm/w	82.57 lm/w
Dimmeable (opcional)	ON/OFF TRIAC, PWM, 1-10V & DALI (*Por pedido)		
Material	Cuerpo de aluminio fundido a presión cubierto con polvo gris oscuro, con cubierta de acero inoxidable y vidrio templado de 8mm		
Housing	ABS		
Cable	H07RN-F 3X1.0mm ² L=0.5m		
Temp.de Op.	-20°C~40°C		

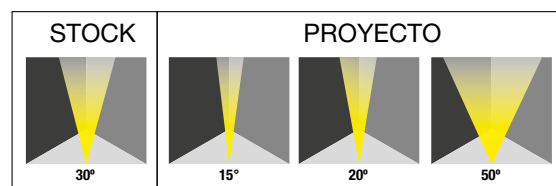
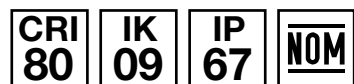

DIAGRAMA

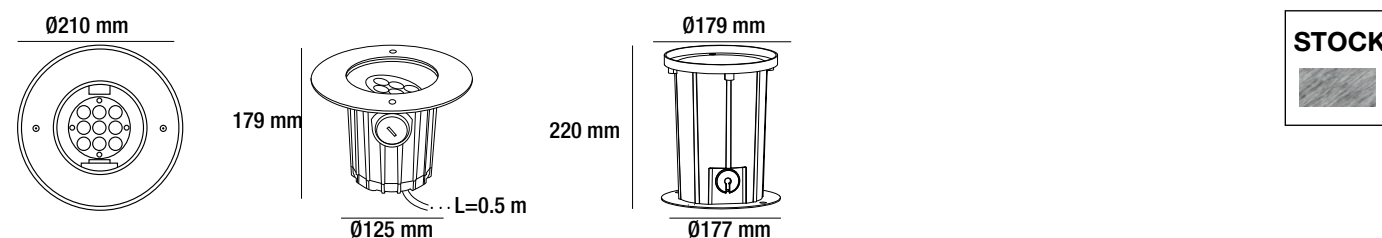

Debido a los constantes cambios tecnológicos, la información puede variar. Consulta www.brillanteiluminacion.com para ver nuestras actualizaciones.

LKL0366A / WW

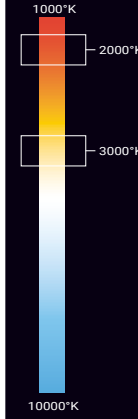

EMPOTRADOS

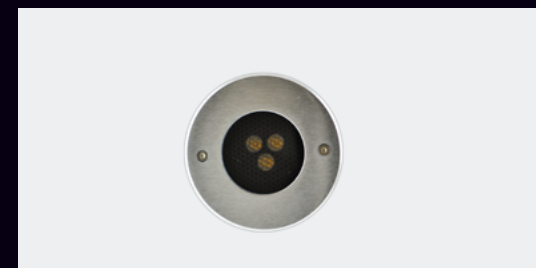

PRECAUCIÓN

Es necesario realizar una buena instalación que impida la entrada de agentes corrosivos (humedad, agua o polvo) en los cables de alimentación. Los códigos situados en la parte superior se complementan colocando el ángulo de apertura que se desea (20,10,15,30 EJEMPLO: LKL0356WW20).

EMPOTRADO MONOCROMÁTICO LED PANAL 3W

- Luminaria redonda con ángulo dirigible de 3W y peso de 1kg.
- Disponible en blanco ambar (2000°K | A) y blanco cálido (3000°K | WW).
- Instalación empotrable en pisos.
- Uso para interiores o exteriores como iluminación de muros o columnas.
- Cuenta con panel para evitar el deslumbramiento.
- Resistente al impacto.
- Acabado acero inoxidable.

PARÁMETROS ELÉCTRICOS

Temperatura de color	2000°K	3000°K
Potencia	3x1W	
Tipo de LED	OSRAM	
Cantidad de LEDS	3	
Voltaje	100~240VAC	
Corriente de Op.	54mA	
Consumo	3.8W	
Lumens	294 lm	294 lm
Eficiencia	77.36 lm/w	77.36 lm/w
Dimmeable (opcional)	ON/OFF TRIAC, PWM, 1-10V & DALI (*Por pedido)	
Material	Cuerpo de aluminio fundido a presión cubierto con polvo gris oscuro, con cubierta de acero inoxidable y vidrio templado de 6mm	
Housing	ABS	
Cable	H05RN-F 3X1.0mm ² L=0.5m	
Temp.de Op.	-20°C~40°C	

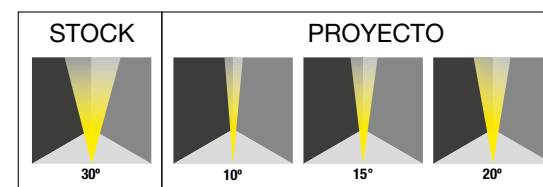

DIAGRAMA

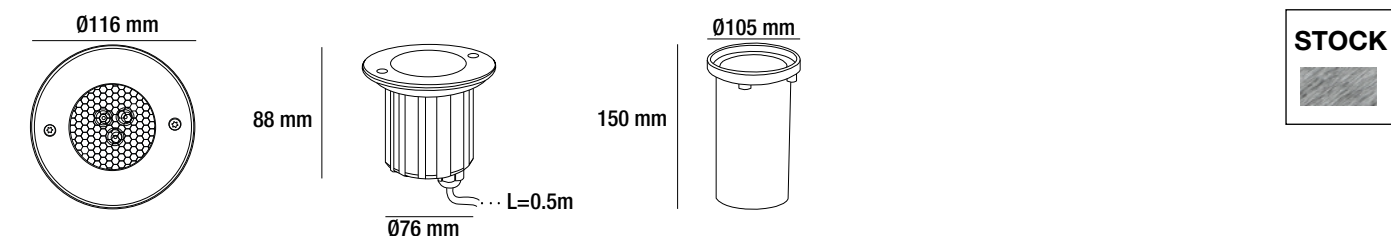

Debido a los constantes cambios tecnológicos, la información puede variar. Consulta www.brillanteiluminacion.com para ver nuestras actualizaciones.

BRILLIANT®

EM18SA.1 / EM18SW.1

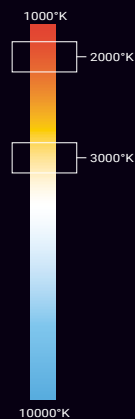

EMPOTRADOS



PRECAUCIÓN

Es necesario realizar una buena instalación que impida la entrada de agentes corrosivos (humedad, agua o polvo) en los cables de alimentación. Los códigos situados en la parte superior se complementan colocando el ángulo de apertura que se desea (20,9,15,30,45 EJEMPLO: EM18SW.120).

EMPOTRADO MONOCROMÁTICO INGROUND 18W SIMÉTRICA

- Luminaria redonda de 18W y peso de 2kg.
- Disponible en blanco ambar (2000°K | A) y blanco cálido (3000°K | W).
- Apertura simétrica.
- Instalación empotrable en pisos.
- Uso para interiores o exteriores como iluminación de muros o columnas.
- Alta resistencia al impacto.
- Acabado acero inoxidable.

PARÁMETROS ELÉCTRICOS

Temperatura de color	2000°K	3000°K
Potencia	6x3W	
Tipo de LED	NICHIA	
Cantidad de LEDS	6	
Voltaje	100~277VAC	
Corriente de Op.	156mA	
Consumo	18.6W	
Lumens	1605 lm	1605 lm
Eficiencia	86.29 lm/w	86.29 lm/w
Dimmeable (opcional)	ON/OFF TRIAC, PWM, 1-10V & DALI (*Por pedido)	
Material	Cuerpo de aluminio fundido a presión cubierto con polvo gris oscuro, con cubierta de acero inoxidable y vidrio templado de 8mm	
Housing	ABS	
Cable	H05RN-F 3X1.0mm ² L=0.5m	
Temp.de Op.	-20°C~40°C	

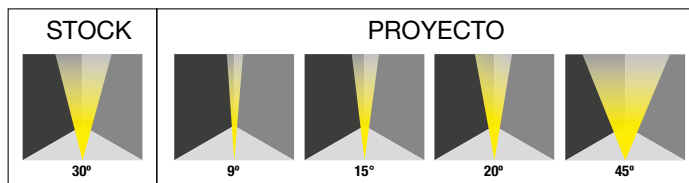
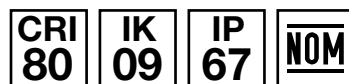

DIAGRAMA

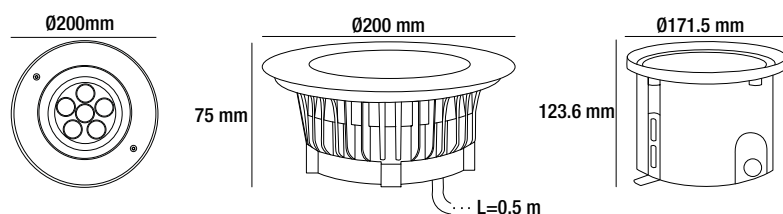

Debido a los constantes cambios tecnológicos, la información puede variar. Consulta www.brillanteiluminacion.com para ver nuestras actualizaciones.

EM18AA.1 / EM18AW.1

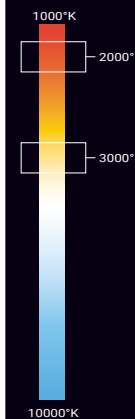

EMPOTRADOS



PRECAUCIÓN

Es necesario realizar una buena instalación que impida la entrada de agentes corrosivos (humedad, agua o polvo) en los cables de alimentación.

EMPOTRADO MONOCROMÁTICO INGROUND 18W ASIMÉTRICA

- Luminaria redonda de 18W y peso de 2kg.
- Disponible en blanco ambar (2000°K | A) y blanco cálido (3000°K | W).
- Apertura asimétrica.
- Instalación empotrable en pisos.
- Uso para interiores o exteriores como iluminación de muros o columnas.
- Alta resistencia al impacto.
- Acabado acero inoxidable.

PARÁMETROS ELÉCTRICOS

Temperatura de color	2000°K	3000°K
Potencia	6x3W	
Tipo de LED	NICHIA	
Cantidad de LEDS	6	
Voltaje	100~277VAC	
Corriente de Op.	160mA	
Consumo	18.6W	
Lumens	1307 lm	1307 lm
Eficiencia	70.26 lm/w	70.26 lm/w
Dimmeable (opcional)	ON/OFF TRIAC, PWM, 1-10V & DALI (*Por pedido)	
Material	Cuerpo de aluminio fundido a presión cubierto con polvo gris oscuro, con cubierta de acero inoxidable y vidrio templado de 8mm	
Housing	ABS	
Cable	H05RN-F 3X1.0mm ² L=0.5m	
Temp.de Op.	-20°C~40°C	

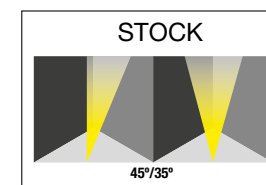

DIAGRAMA

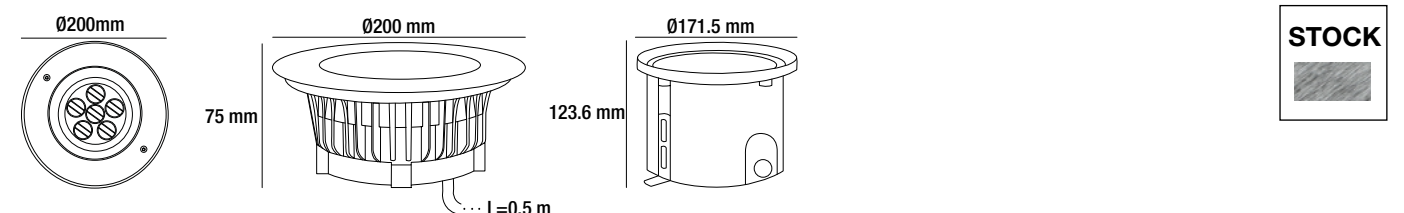

Debido a los constantes cambios tecnológicos, la información puede variar. Consulta www.brillanteiluminacion.com para ver nuestras actualizaciones.

BRILLIANT®

LKB0435A / WW

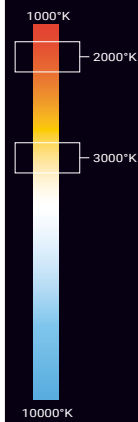
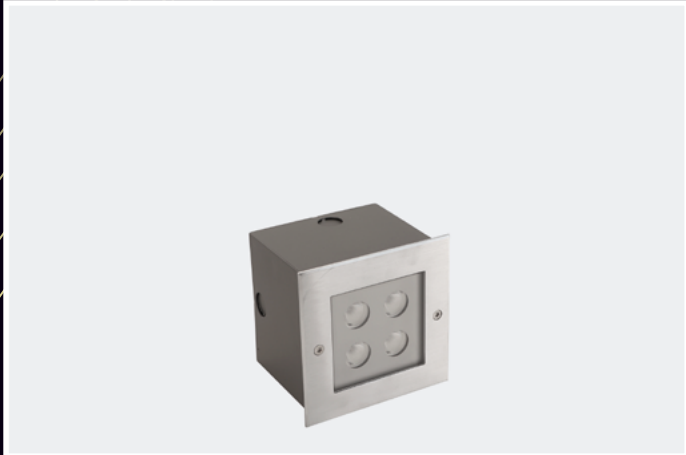

EMPOTRADOS



PRECAUCIÓN

Es necesario realizar una buena instalación que impida la entrada de agentes corrosivos (humedad, agua o polvo) en los cables de alimentación. Los códigos situados en la parte superior se complementan colocando el ángulo de apertura que se desea (20,6,13,30 EJEMPLO: LKB0435WW20).

EMPOTRADO MONOCROMÁTICO WALL SQUARE 4W SIMÉTRICA

- Luminaria cuadrada de 4W y peso de 1.5kg.
- Disponible en blanco ambar (2000°K | A) y blanco cálido (3000°K | WW).
- Apertura simétrica.
- Instalación empotrable en pisos.
- Uso para interiores o exteriores como iluminación de muros o columnas.
- Alta resistencia al impacto.
- Acabado acero inoxidable.

PARÁMETROS ELÉCTRICOS

Temperatura de color	2000°K	3000°K
Potencia	4x1W	
Tipo de LED	OSRAM	
Cantidad de LEDS	4	
Voltaje	100~240VAC	
Corriente de Op.	76mA	
Consumo	5.1W	
Lumens	326 lm	326 lm
Eficiencia	63.92 lm/w	63.92 lm/w
Material	Cuerpo de aluminio fundido a presión cubierto con polvo gris oscuro, con cubierta de acero inoxidable y vidrio templado de 8mm	
Housing	Metal 1.5mm cubierto de polvo gris oscuro	
Cable	H05RN-F 3X1.0mm ² L=0.5m	
Temp.de Op.	-20°C~40°C	

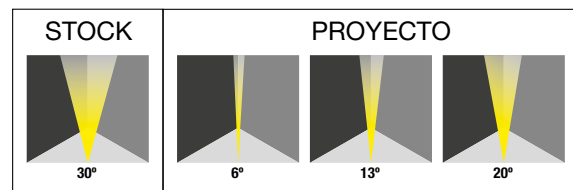
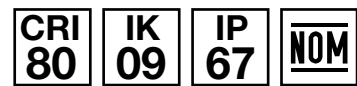

DIAGRAMA

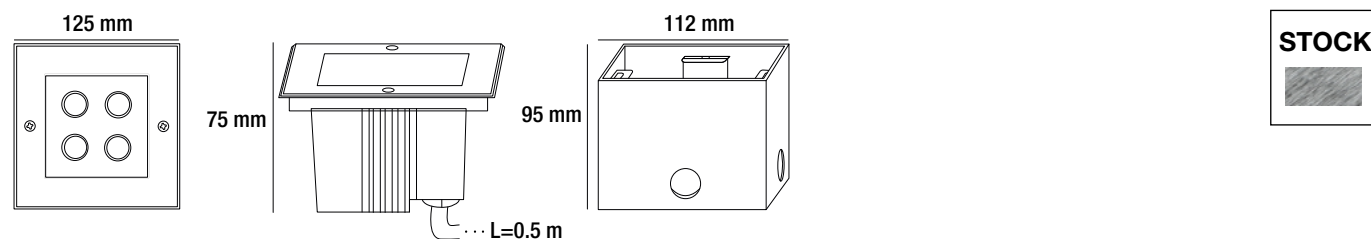

Debido a los constantes cambios tecnológicos, la información puede variar. Consulta www.brillanteiluminacion.com para ver nuestras actualizaciones.

LKC0435A / WW

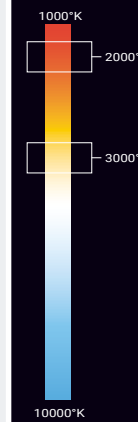

EMPOTRADOS



PRECAUCIÓN

Es necesario realizar una buena instalación que impida la entrada de agentes corrosivos (humedad, agua o polvo) en los cables de alimentación.

EMPOTRADO MONOCROMÁTICO WALL SQUARE 4W ASIMÉTRICA

- Luminaria cuadrada de 4W y peso de 1.5kg.
- Disponible en blanco ambar (2000°K | A) y blanco cálido (3000°K | WW).
- Apertura asimétrica.
- Instalación empotrable en pisos.
- Uso para interiores o exteriores como iluminación de muros o columnas.
- Alta resistencia al impacto.
- Acabado acero inoxidable.

PARÁMETROS ELÉCTRICOS

Temperatura de color	2000°K	3000°K
Potencia	4x1W	
Tipo de LED	OSRAM	
Cantidad de LEDS	4	
Voltaje	100~240VAC	
Corriente de Op.	76mA	
Consumo	5.1W	
Lumens	221 lm	221 lm
Eficiencia	43.3 lm/w	43.3 lm/w
Material	Cuerpo de aluminio fundido a presión cubierto con polvo gris oscuro, con cubierta de acero inoxidable y vidrio templado de 8mm	
Housing	Metal 1.5mm cubierto de polvo gris oscuro	
Cable	H05RN-F 3X1.0mm ² L=0.5m	
Temp.de Op.	-20°C~40°C	

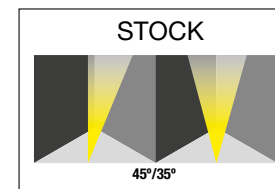

DIAGRAMA

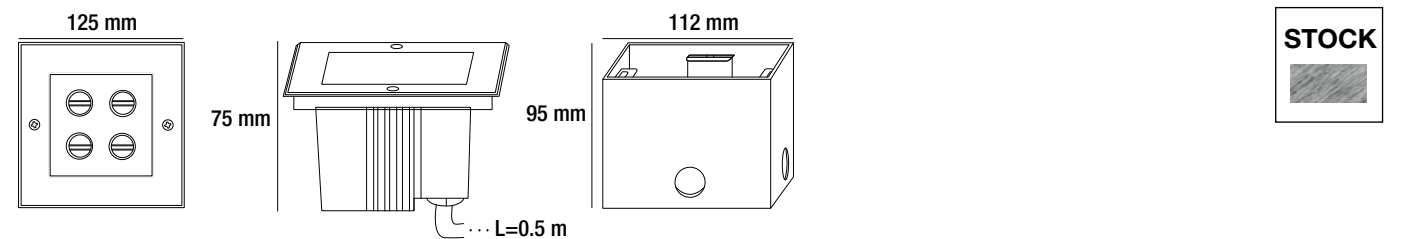

Debido a los constantes cambios tecnológicos, la información puede variar. Consulta www.brillanteiluminacion.com para ver nuestras actualizaciones.

BRILLIANT®

LKB0635A / WW

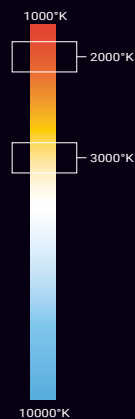

EMPOTRADOS



PRECAUCIÓN

Es necesario realizar una buena instalación que impida la entrada de agentes corrosivos (humedad, agua o polvo) en los cables de alimentación. Los códigos situados en la parte superior se complementan colocando el ángulo de apertura que se desea (20,6,13,30 EJEMPLO: LKB0635WW30).

LKC0635A / WW

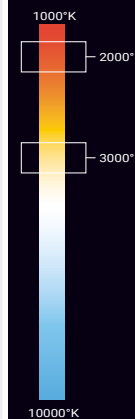

EMPOTRADOS



PRECAUCIÓN

Es necesario realizar una buena instalación que impida la entrada de agentes corrosivos (humedad, agua o polvo) en los cables de alimentación.

EMPOTRADO MONOCROMÁTICO WALL SQUARE 6W SIMÉTRICA

- Luminaria cuadrada de 6W y peso de 2.5kg.
- Disponible en blanco ambar (2000°K | A) y blanco cálido (3000°K | WW).
- Apertura simétrica.
- Instalación empotrable en pisos.
- Uso para interiores o exteriores como iluminación de muros o columnas.
- Alta resistencia al impacto.
- Acabado acero inoxidable.

PARÁMETROS ELÉCTRICOS

Temperatura de color	2000°K	3000°K
Potencia	6x1W	
Tipo de LED	OSRAM	
Cantidad de LEDS	6	
Voltaje	100~240VAC	
Corriente de Op.	91mA	
Consumo	6W	
Lumens	269 lm	269 lm
Eficiencia	44.83 lm/w	44.83 lm/w
Material	Cuerpo de aluminio fundido a presión cubierto con polvo gris oscuro, con cubierta de acero inoxidable y vidrio templado de 8mm	
Housing	Metal 1.5mm cubierto de polvo gris oscuro	
Cable	H05RN-F 3X1.0mm ² L=0.5m	
Temp.de Op.	-20°C~40°C	

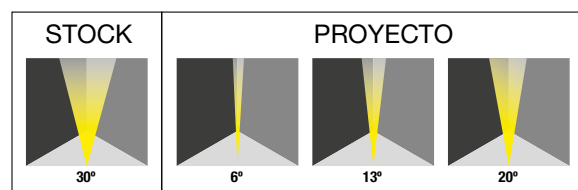
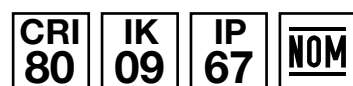

DIAGRAMA

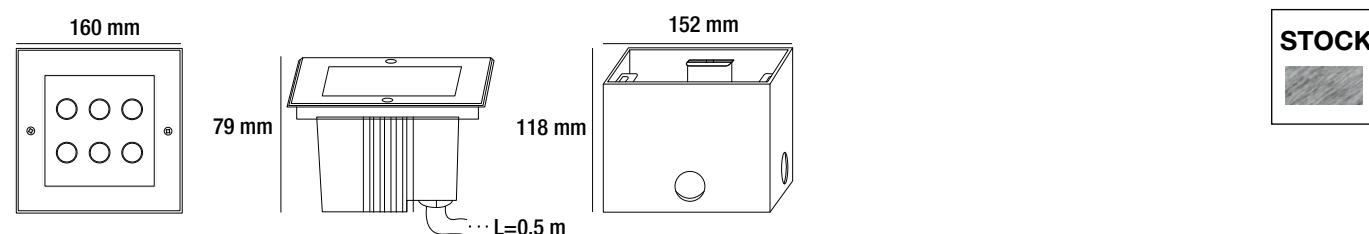

Debido a los constantes cambios tecnológicos, la información puede variar. Consulta www.brillanteiluminacion.com para ver nuestras actualizaciones.

EMPOTRADO MONOCROMÁTICO WALL SQUARE 6W ASIMÉTRICA

- Luminaria cuadrada de 6W y peso de 2.5kg.
- Disponible en blanco ambar (2000°K | A) y blanco cálido (3000°K | WW).
- Apertura asimétrica.
- Instalación empotrable en pisos.
- Uso para interiores o exteriores como iluminación de muros o columnas.
- Alta resistencia al impacto.
- Acabado acero inoxidable.

PARÁMETROS ELÉCTRICOS

Temperatura de color	2000°K	3000°K
Potencia	6x1W	
Tipo de LED	OSRAM	
Cantidad de LEDS	6	
Voltaje	100~240VAC	
Corriente de Op.	91mA	
Consumo	6W	
Lumens	247 lm	247 lm
Eficiencia	41.16 lm/w	41.16 lm/w
Material	Cuerpo de aluminio fundido a presión cubierto con polvo gris oscuro, con cubierta de acero inoxidable y vidrio templado de 8mm	
Housing	Metal 1.5mm cubierto de polvo gris oscuro	
Cable	H05RN-F 3X1.0mm ² L=0.5m	
Temp.de Op.	-20°C~40°C	

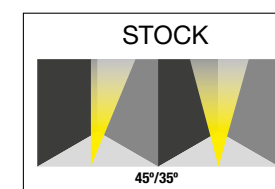

DIAGRAMA

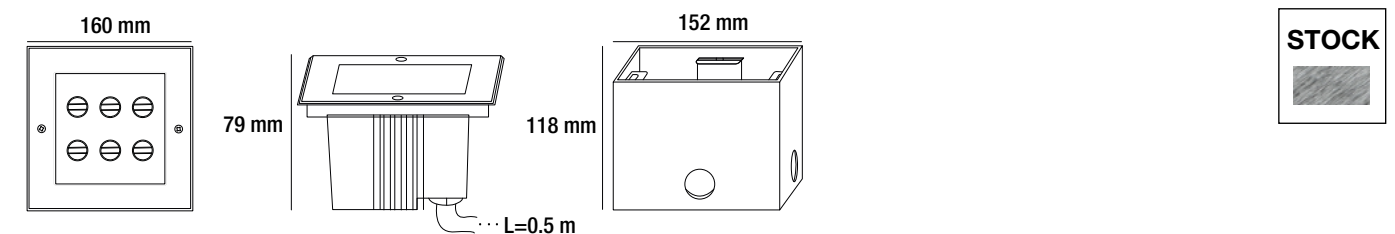

Debido a los constantes cambios tecnológicos, la información puede variar. Consulta www.brillanteiluminacion.com para ver nuestras actualizaciones.

BRILLIANT®

LK0118RGB

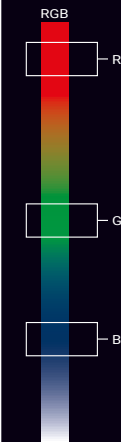
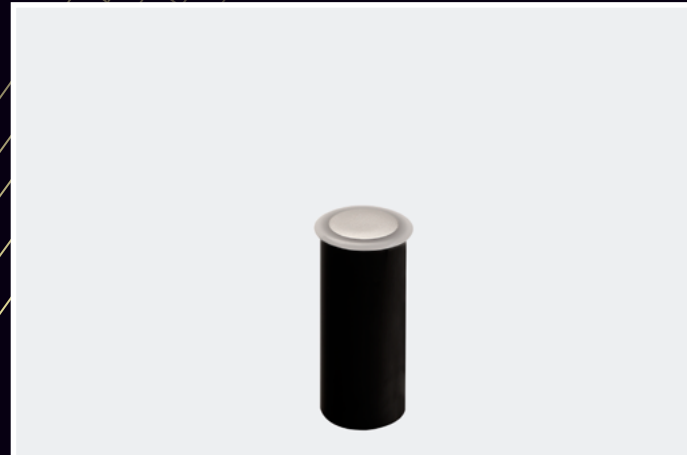

EMPOTRADOS



PRECAUCIÓN

Es necesario realizar una buena instalación que impida la entrada de agentes corrosivos (humedad, agua o polvo) en los cables de alimentación.

EMPOTRADO MONOCROMÁTICO LAGO RGB 3W

- Luminaria redonda RGB de 3W y peso de 0.5kg.
- Se ilumina la circunferencia de la luminaria.
- Instalación empotrable en pisos y muros.
- Uso para interiores o exteriores como iluminación wdecorativa.
- Alta resistencia al impacto.
- Acabado PC Blanco.

PARÁMETROS ELÉCTRICOS

Temperatura de color	RGB
Potencia	1x3W
Tipo de LED	3 en 1
Cantidad de LEDS	1
Voltaje	24VDC
Corriente de Op.	R=38mA G=53mA B=54mA
Consumo	3.5W
Lumens	50 lm
Eficiencia	14.28 lm/w
Material	Cuerpo de aluminio fundido a presión, con cubierta de acero inoxidable
Housing	PVC
Cable	H05RN-F 3X1.0mm ² L=0.5m
Temp.de Op.	-20°C~40°C

EQUIPO AUXILIAR NO INCLUIDO

*Revisa la ficha técnica para más información del equipo.

- | | |
|---|--|
| LF242
Fuente de alimentación 50W. | LSUSHIDMX
Memoria: entrada: 5VDC |
| LPF6024
Fuente de alimentación 60W | LMEMO1
Memoria: Voltaje: 5~5.5VDC. |
| LPV6024
Fuente de alimentación 60W | LSTICKSUN2
Set de conectores. |
| LM15024
Fuente de alimentación 150W | LCABLE12
Cable DMX para señal RGB. |
| LM320243
Fuente de alimentación 320W | LC4PIN
Cable de 4 pines. |
| XDDMX3C
Decodificador de 3 canales, DMX | LSL4DX
Amplificador: 4 canales |

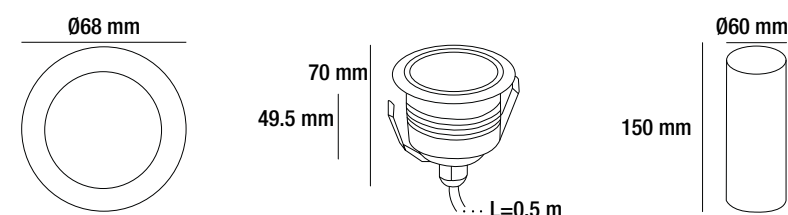

LKB0659A / WW / CW

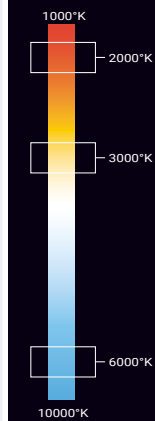

EMPOTRADOS



PRECAUCIÓN

Es necesario realizar una buena instalación que impida la entrada de agentes corrosivos (humedad, agua o polvo) en los cables de alimentación. Los códigos situados en la parte superior se complementan colocando el ángulo de apertura que se desea (20,15,30,50 EJEMPLO: LKB0659WW20).

EMPOTRADO MONOCROMÁTICO DIRIGIBLE 7W

- Luminaria redonda con ángulo dirigible de 7W y peso de 3kg.
- Disponible en blanco ambar (2000°K | A), blanco cálido (3000°K | WW) y blanco frío (6000°K | CW).
- Apertura simétrica.
- Uso para interiores o exteriores como iluminación de muros o columnas.
- Cuenta con panel para evitar el deslumbramiento.
- Resistente al impacto.
- Acabado acero inoxidable.

PARÁMETROS ELÉCTRICOS

Temperatura de color	2000°K	3000°K	6000°K
Potencia	6x1.2W		
Tipo de LED	OSRAM		
Cantidad de LEDS	6		
Voltaje	100~240VAC		
Corriente de Op.	70mA		
Consumo	9.2W		
Lumens	570 lm	570 lm	700lm
Eficiencia	61.95 lm/w	61.95 lm/w	76.08 lm/w
Dimmeable (opcional)	ON/OFF TRIAC, PWM, 1-10V & DALI (*Por pedido)		
Material	Cuerpo de aluminio fundido a presión cubierto con polvo gris oscuro, con cubierta de acero inoxidable y vidrio templado de 8mm		
Housing	ABS		
Cable	H07RN-F 3X1.0mm ² L=0.5m		
Temp.de Op.	-20°C~40°C		

CRI 80 IK 10 IP 67 NOM

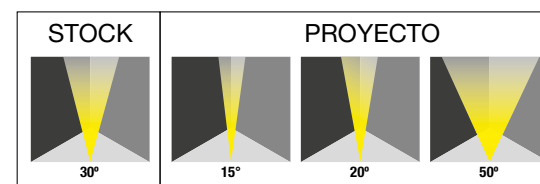

DIAGRAMA

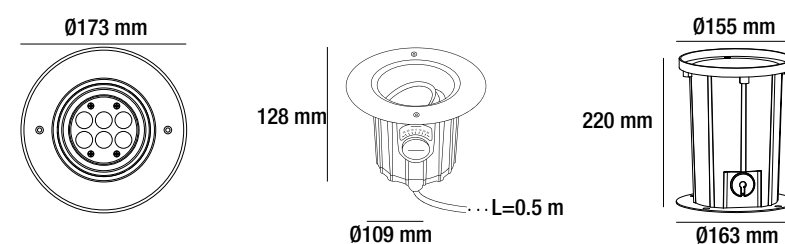

*APLICACIÓN DE FABRICA

Panel/Louver



BRILLIANT®

LKBD1259A / WW / CW

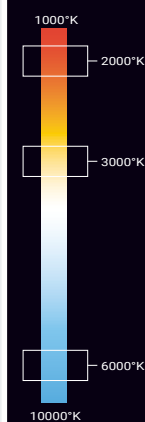

EMPOTRADOS



PRECAUCIÓN

Es necesario realizar una buena instalación que impida la entrada de agentes corrosivos (humedad, agua o polvo) en los cables de alimentación. Los códigos situados en la parte superior se complementan colocando el ángulo de apertura que se desea (13,25,30 EJEMPLO: LKBD1259WW13).

EMPOTRADO MONOCROMÁTICO DIRIGIBLE 18W

- Luminaria redonda con ángulo dirigible de 18W y peso de 4.6kg.
- Disponible en blanco ambar (2000°K | A), blanco cálido (3000°K | WW) y blanco frío (6000°K | CW).
- Apertura simétrica.
- Uso para interiores o exteriores como iluminación de muros o columnas.
- Cuenta con panel para evitar el deslumbramiento.
- Resistente al impacto.
- Acabado acero inoxidable.

PARÁMETROS ELÉCTRICOS

Temperatura de color	2000°K	3000°K	6000°K
Potencia	12x1.5W		
Tipo de LED	OSRAM		
Cantidad de LEDS	12		
Voltaje	100~277VAC		
Corriente de Op.	151mA		
Consumo	18.2W		
Lumens	1389 lm	1389 lm	1885lm
Eficiencia	76.31 lm/w	76.31 lm/w	103.57 lm/w
Dimmeable (opcional)	ON/OFF TRIAC, PWM, 1-10V & DALI (*Por pedido)		
Material	Cuerpo de aluminio fundido a presión cubierto con polvo gris oscuro, con cubierta de acero inoxidable y vidrio templado de 10mm		
Housing	ABS		
Cable	H05RN-F 3X1.0mm ² L=0.5m		
Temp.de Op.	-20°C~40°C		

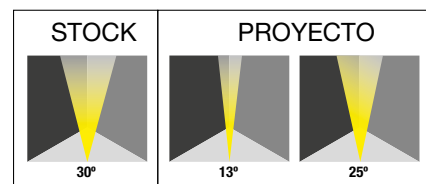
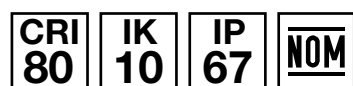

DIAGRAMA

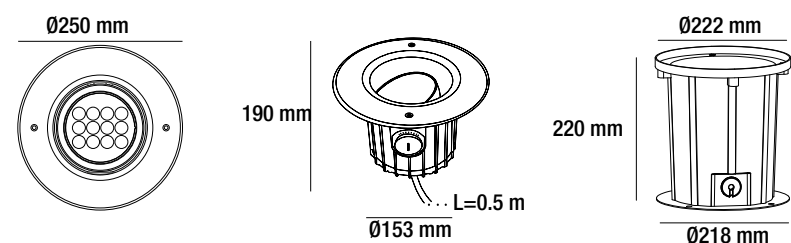

*APLICACIÓN DE FABRICA

Panel/Louver



LKP0128A / WW

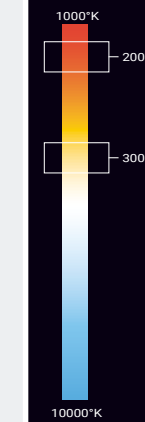

EMPOTRADOS



PRECAUCIÓN

Es necesario realizar una buena instalación que impida la entrada de agentes corrosivos (humedad, agua o polvo) en los cables de alimentación. Los códigos situados en la parte superior se complementan colocando el ángulo de apertura que se desea (22,12,35,55 EJEMPLO: LKP0128WW22).

EMPOTRADO MONOCROMÁTICO LED COB INGROUND 12W

- Luminaria redonda de 12W y peso de 2.6kg.
- Disponible en blanco ambar (2000°K | A) y blanco cálido (3000°K | WW).
- Instalación empotrable en pisos.
- Uso para interiores o exteriores como iluminación de muros o columnas.
- Alta resistencia al impacto.
- Acabado acero inoxidable.

PARÁMETROS ELÉCTRICOS

Temperatura de color	2000°K	3000°K
Potencia	1x12W	
Tipo de LED	NICHIA	
Cantidad de LEDS	1	
Voltaje	100~277VAC	
Corriente de Op.	102mA	
Consumo	14W	
Lumens	1230 lm	1230 lm
Eficiencia	87.85 lm/w	87.85 lm/w
Material	Cuerpo de aluminio fundido a presión cubierto con polvo gris oscuro, con cubierta de acero inoxidable y vidrio templado de 8mm	
Housing	ABS	
Cable	H07RN-F 3X1.0mm ² L=0.5m	
Temp.de Op.	-20°C~40°C	

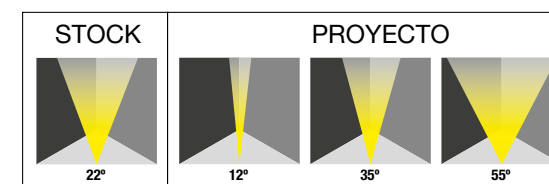

DIAGRAMA

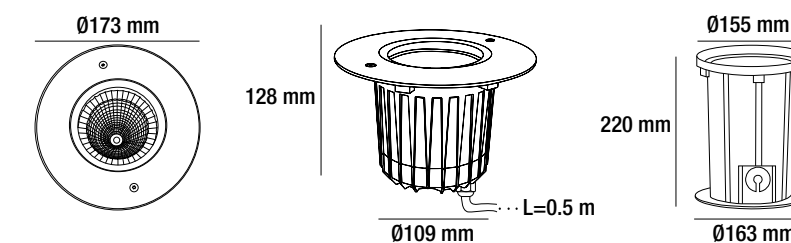

*APLICACIÓN DE FABRICA

Panel/Louver



Debido a los constantes cambios tecnológicos, la información puede variar. Consulta www.brillanteiluminacion.com para ver nuestras actualizaciones.

Debido a los constantes cambios tecnológicos, la información puede variar. Consulta www.brillanteiluminacion.com para ver nuestras actualizaciones.

BRILLIANT®

LKP0170A / WW

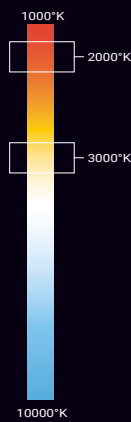

EMPOTRADOS



PRECAUCIÓN

Es necesario realizar una buena instalación que impida la entrada de agentes corrosivos (humedad, agua o polvo) en los cables de alimentación. Los códigos situados en la parte superior se complementan colocando el ángulo de apertura que se desea (22,10,38 EJEMPLO: LKP0170WW22).

EMPOTRADO MONOCROMÁTICO LED COB INGROUND 18W

- Luminaria redonda de 18W y peso de 3kg.
- Disponible en blanco ambar (2000°K | A) y blanco cálido (3000°K | WW).
- Instalación empotrable en pisos.
- Uso para interiores o exteriores como iluminación de muros o columnas.
- Alta resistencia al impacto.
- Acabado acero inoxidable.

PARÁMETROS ELÉCTRICOS

Temperatura de color	2000°K	3000°K
Potencia	1x18W	
Tipo de LED	NICHIA	
Cantidad de LEDS	1	
Voltaje	100~277VAC	
Corriente de Op.	160mA	
Consumo	18.5W	
Lumens	1530 lm	1530 lm
Eficiencia	82.70 lm/w	82.70 lm/w
Material	Cuerpo de aluminio fundido a presión cubierto con polvo gris oscuro, con cubierta de acero inoxidable y vidrio templado de 8mm	
Housing	ABS	
Cable	H07RN-F 3X1.0mm ² L=0.5m	
Temp.de Op.	-20°C~40°C	

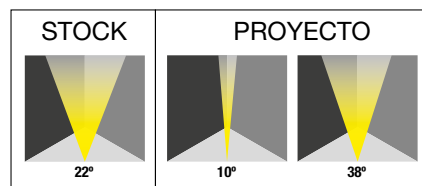
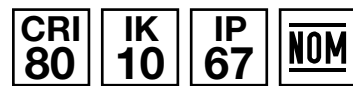

DIAGRAMA

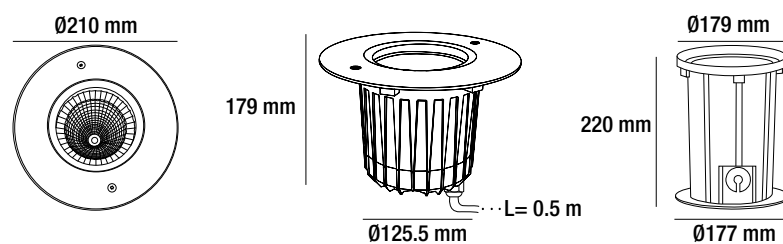

*APLICACIÓN DE FABRICA

Panel/Louver



LKP0173A / WW

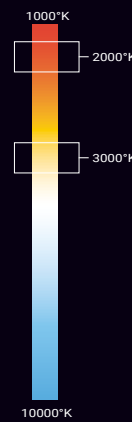

EMPOTRADOS



PRECAUCIÓN

Es necesario realizar una buena instalación que impida la entrada de agentes corrosivos (humedad, agua o polvo) en los cables de alimentación. Los códigos situados en la parte superior se complementan colocando el ángulo de apertura que se desea (25,12,38 EJEMPLO: LKP0173WW25).

EMPOTRADO MONOCROMÁTICO LED COB INGROUND 25W

- Luminaria redonda de 25W y peso de 4.7kg.
- Disponible en blanco ambar (2000°K | A) y blanco cálido (3000°K | WW).
- Instalación empotrable en pisos.
- Uso para interiores o exteriores como iluminación de muros o columnas.
- Alta resistencia al impacto.
- Acabado acero inoxidable.

PARÁMETROS ELÉCTRICOS

Temperatura de color	2000°K	3000°K
Potencia	1x25W	
Tipo de LED	NICHIA	
Cantidad de LEDS	1	
Voltaje	100~277VAC	
Corriente de Op.	240mA	
Consumo	28W	
Lumens	1849 lm	1849 lm
Eficiencia	66.03 lm/w	66.03 lm/w
Material	Cuerpo de aluminio fundido a presión cubierto con polvo gris oscuro, con cubierta de acero inoxidable y vidrio templado de 10mm	
Housing	ABS	
Cable	H07RN-F 3X1.5mm ² L=0.5m	
Temp.de Op.	-20°C~40°C	

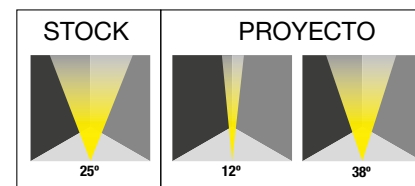

DIAGRAMA

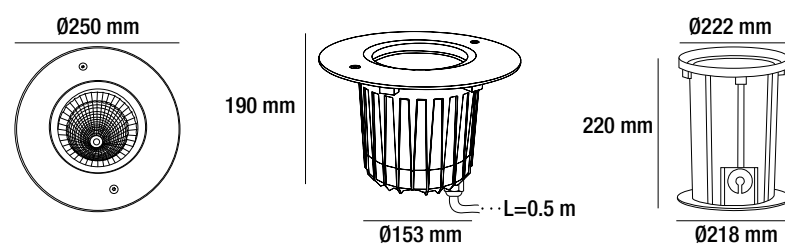

*APLICACIÓN DE FABRICA

Panel/Louver



BRILLIANT®

REFLECTORES

LUMINARIO

BRILLIANT®

Ofrece una gama de luminarias que sirven para iluminar fachadas y muros con variedad de aperturas.



LISTADO DE PRODUCTOS

NOMBRE	CÓDIGO	CONSUMO (W)	VOLTAJE	LUMENS (lm)	MATERIAL	*DIMENSIONES (mm)	CRI	IP	APERTURA
REFLECTORES MONOCROMÁTICOS									
WALL WASHER HIGH POWER LED 50CM	LK1036WW	20.8	100-277VAC	1338	Aluminio extruido cubierto con polvo gris y vidrio templado de 3mm, y housing sellado con silicón	Lu: 500*53*86 / So: 85	80	66	30° -Stock 15°-Proyecto 20°-Proyecto 45°-Proyecto
	LK1036CW			1476					
WALL WASHER HIGH POWER LED 100CM	LK2036WW	41	100-277VAC	2518	Aluminio extruido cubierto con polvo gris y vidrio templado de 3mm, y housing sellado con silicón	Lu: 1025*53*86 / So: 85	80	66	30° -Stock 15°-Proyecto 20°-Proyecto 45°-Proyecto
	LK2036CW			2990					
WALL WASHER HIGH POWER LED 100CM	LKT24WW	26.4	24VDC	2880	Aluminio extruido anodizado	1200*23	80	68	30° -Stock 120°-Proyecto 25°-Proyecto 25°/ 45°-Proyecto 45°-Proyecto
	LKT24CW								
FLOOD LIGHT 02	RM20W.1	23.3	100-277VAC	1704	Aluminio extruido cubierto con polvo gris y vidrio templado de 4mm	Lu: 189*239.5*44 / So: 189*239.5*76	80	66	25° -Stock 18°-Proyecto 40°-Proyecto
WALL WASHER BUILDING	LV2610WW	270	90-277VAC	17300	Aluminio fundido a presión	399*400*195		66	6°-Proyecto 25°-Proyecto 40°-Proyecto 60°-Proyecto 80°-Proyecto 25°/ 45°-Proyecto
	LV2610CW			17300					
WALL WASHER PRO	LV363WW	108	90-277VAC	5490	Aluminio fundido a presión	453*333*114		66	6°-Proyecto 25°-Proyecto 40°-Proyecto 60°-Proyecto 80°-Proyecto 25°/ 45°-Proyecto
	LV363CW			5490					
REFLECTOR LANDSCAPE 01	RM16W.2	17	100-277VAC	1225	Aluminio extruido cubierto con polvo gris y vidrio templado de 3mm	Lu: Ø90*170*130 / So: Ø112*33	80	66	32° -Stock 12°-Proyecto 18°-Proyecto
REFLECTOR LANDSCAPE 02	RM40W.1	44.8	100-277VAC	2949	Aluminio extruido cubierto con polvo gris y vidrio templado de 3mm	Lu: Ø160*265*232 / So: Ø150*40	80	66	25° -Stock 12°-Proyecto 38°-Proyecto
REFLECTORES RGB									
WALL WASHER HIGH POWER LED RGB 50CM	LK1036RGB	33.6	24VDC	689	Aluminio extruido cubierto con polvo gris y vidrio templado de 3mm, y housing sellado con silicón	Lu: 500*53*86 / So:85		66	30°
WALL WASHER HIGH POWER LED RGB 100CM	LK2036RGB	67.2	24VDC	67.2	Aluminio extruido cubierto con polvo gris y vidrio templado de 3mm, y housing sellado con silicón	Lu: 1025*53*86 / So:85		66	30°
WALL WASHER LINE TYPE	LINEAL1212V	45	100-240VAC	2160	Aleación de aluminio y vidrio	1200*360°		65	30° -Stock 60°-Proyecto
WALL WASHER LIGHT BAR RGB	LKT24RGB	43	24VDC	2016	Aluminio extruido y anodizado	1200*23		68	15° -Stock 120°-Stock 25°-Proyecto 25°/45°-Proyecto 45°-Proyecto

*Dimensiones de luminaria: Lu

*Dimensiones del soporte: So

Revisa los diagramas para más información.

**N/A: No aplica

TEMPERATURAS

AAmbar
W / WW.....Blanco cálido
N / NWBlanco neutro
CWBlanco frío

LISTADO DE PRODUCTOS

NOMBRE	CÓDIGO	CONSUMO (W)	VOLTAJE	LUMENS (lm)	MATERIAL	*DIMENSIONES (mm)	CRI	IP	APERTURA
REFLECTORES RGB									
LED WALL WASHER SLIM	LKPA3PB0620	32	24VDC	1000	Aluminio extruido cubierto con polvo gris y vidrio templado de 4mm	180*265*46		66	30° -Stock 15°-Proyecto
REFLECTORES RGBW									
SUPER LINEAL RGBW 50CM	LKA0620	48	24VDC	1755	Cuerpo de aluminio fundido a presión cubierto con polvo gris y vidrio templado de 3mm, y housing sellado con silicón	Lu: 525*60*68 / So:85		65	15° -Stock 30°-Proyecto
SUPER LINEAL RGBW 100CM	LKA1220	96	24VDC	3523	Aluminio extruido cubierto con polvo gris y vidrio templado de 3mm, y housing sellado con silicón	Lu: 1025*60*68 / So:85		65	22° -Stock 15°-Proyecto 45°/35°-Proyecto
WALL WASHER FOCUS RGBW	LVL4030RGB	45	90-277VAC	1373 lm FULL COLOR	Aluminio fundido a presión.	Lu: Ø162*279 / So:249		66	10° -Stock 20°-Proyecto 30°-Proyecto
WALL WASHER BUILDING RGBW	LV2610QW	230	100-240VAC	-	Aluminio fundido a presión.	Lu: 246*273*128		66	30° -Stock 15°-Proyecto 25°-Proyecto
WALL WASHER PRO 02	LV1210QW	108	90-277VAC	3800	Aluminio fundido a presión.	Lu: 453*333*114		66	30° -Stock 10°-Proyecto 20°-Proyecto

*Dimensiones de luminaria: Lu
*Dimensiones del soporte: So
Revisa los diagramas para más información.
**N/A: No aplica

TEMPERATURAS
AAmbar
W / WW.....Blanco cálido
N / NWBlanco neutro
CWBlanco frío

BRILLIANT®

LK1036WW / CW

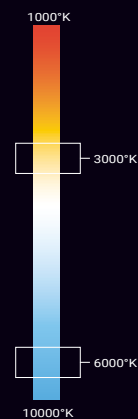

REFLECTORES



PRECAUCIÓN

Es necesario realizar una buena instalación que impida la entrada de agentes corrosivos (humedad, agua o polvo) en los cables de alimentación. Los códigos situados en la parte superior se complementan colocando el ángulo de apertura que se desea (20,30,15,45 EJEMPLO: LK1036WW20).

REFLECTOR MONOCROMÁTICO
WALL WASHER HIGH POWER
LED 50CM

- Reflector monocromático de 20W y peso de 2.6kg.
- Disponible en blanco cálido (3000°K | WW) y blanco frío (6000°K | CW).
- Para sobreponer en piso.
- Uso en exteriores.
- Iluminación general en muros.
- Soportes para direccionar la iluminación.
- Resistencia al impacto.
- Ópticas de alta eficiencia.
- Acabado color gris.

PARÁMETROS ELÉCTRICOS

Temperatura de color	3000°K	/	6000°K
Potencia	10x2W		
Tipo de LED	OSRAM		
Cantidad de LEDS	10		
Voltaje	100~277VAC		
Corriente de Op.	174mA		
Consumo	20.8W		
Lumens	1338 lm	/	1476lm
Eficiencia	64.32 lm/w	/	70.96 lm/w
Dimmeable	ON/OFF		
(opcional)	TRIAC, PWM, 1-10V & DALI (*Por pedido)		
Material	Aluminio extruido cubierto con polvo gris y vidrio templado de 3mm, vidrio y housing sellado con silicón		
Cable	H05RN-F 3X1.0mm ² L=0.5m		
Temp.de Op.	-20°C~40°C		

CRI 80 IK 05 IP 66 NOM

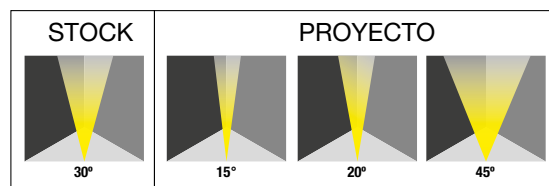

DIAGRAMA

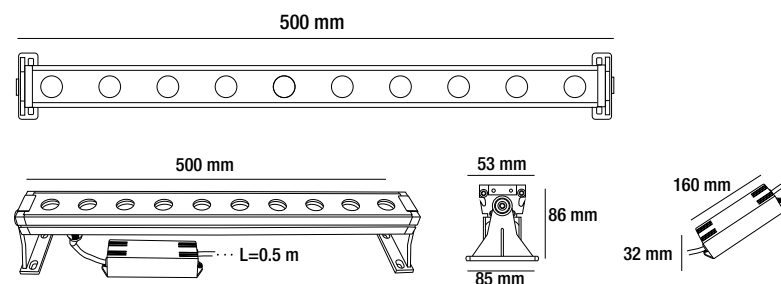

STOCK

LK2036WW / CW

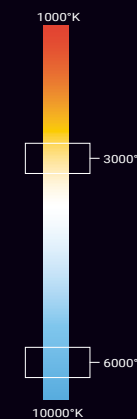
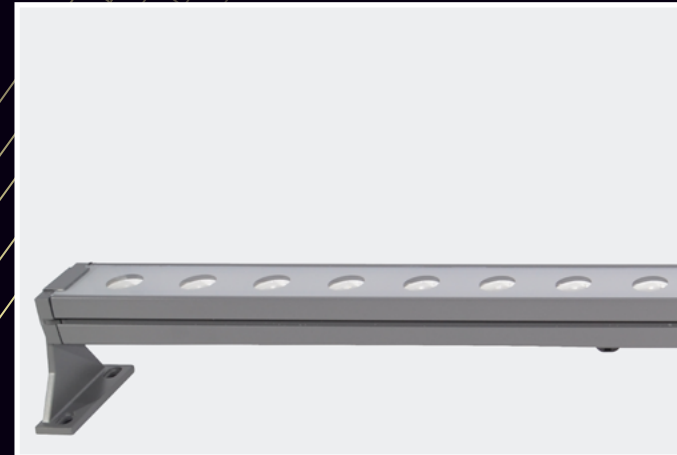

REFLECTORES



PRECAUCIÓN

Es necesario realizar una buena instalación que impida la entrada de agentes corrosivos (humedad, agua o polvo) en los cables de alimentación. Los códigos situados en la parte superior se complementan colocando el ángulo de apertura que se desea (20,30,15,45 EJEMPLO: LK2036WW20).

REFLECTOR MONOCROMÁTICO
WALL WASHER HIGH POWER
LED 100CM

- Reflector monocromático de 40W y peso de 4.4kg.
- Disponible en blanco cálido (3000°K | WW) y blanco frío (6000°K | CW).
- Para sobreponer en piso.
- Uso en exteriores.
- Iluminación general en muros.
- Soportes para direccionar la iluminación.
- Resistencia al impacto.
- Ópticas de alta eficiencia.
- Acabado color gris.

PARÁMETROS ELÉCTRICOS

Temperatura de color	3000°K	/	6000°K
Potencia	20x2W		
Tipo de LED	OSRAM		
Cantidad de LEDS	20		
Voltaje	100~277VAC		
Corriente de Op.	374mA		
Consumo	41W		
Lumens	2518 lm	/	2890lm
Eficiencia	61.41 lm/w	/	70.48 lm/w
Dimmeable	ON/OFF		
(opcional)	TRIAC, PWM, 1-10V & DALI (*Por pedido)		
Material	Aluminio extruido cubierto con polvo gris y vidrio templado de 3mm, vidrio y housing sellado con silicón.		
Cable	H05RN-F 3X1.0mm ² L=0.5m		
Temp.de Op.	-20°C~40°C		

CRI 80 IK 05 IP 66 NOM

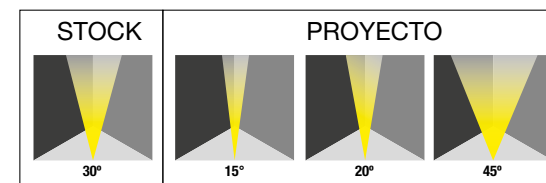

DIAGRAMA

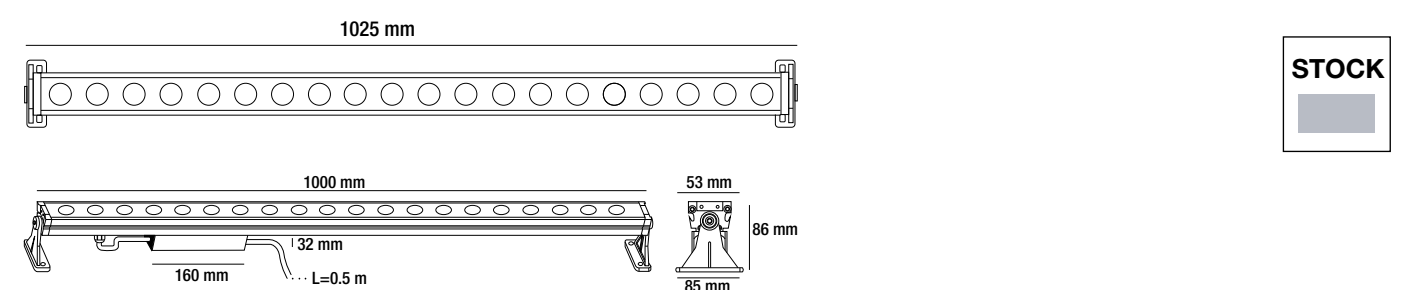

STOCK

Debido a los constantes cambios tecnológicos, la información puede variar. Consulta www.brillanteiluminacion.com para ver nuestras actualizaciones.

Debido a los constantes cambios tecnológicos, la información puede variar. Consulta www.brillanteiluminacion.com para ver nuestras actualizaciones.

BRILLIANT®

LKT24WW / LKT24CW

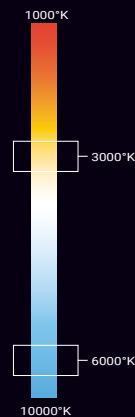
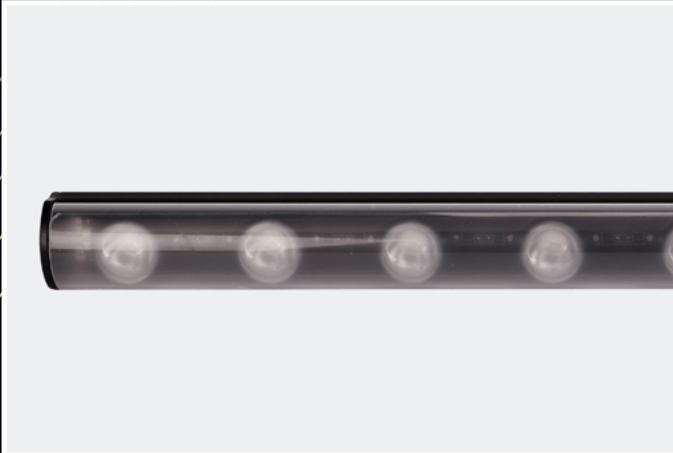

REFLECTORES

**PRECAUCIÓN**

Es necesario realizar una buena instalación que impida la entrada de agentes corrosivos (humedad, agua o polvo) en los cables de alimentación. Los códigos situados en la parte superior se complementan colocando el ángulo de apertura que se desea (15,120,25,25/45,45 EJEMPLO: LKT24WW15).

RM20W.1

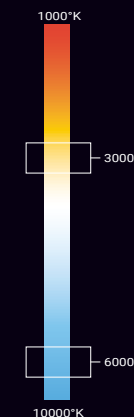

REFLECTORES

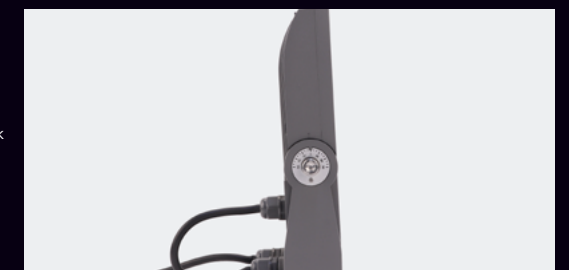
**PRECAUCIÓN**

Es necesario realizar una buena instalación que impida la entrada de agentes corrosivos (humedad, agua o polvo) en los cables de alimentación. Los códigos situados en la parte superior se complementan colocando el ángulo de apertura que se desea (25,18,45 EJEMPLO: RM20W.125).

REFLECTOR MONOCROMÁTICO
WALL WASHER LIGHT
BAR

- Reflector monocromático 24W y peso de 1kg.
- Disponible en blanco cálido (3000°K | WW) y blanco frío (6000°K | CW).
- Para sobreponer en piso.
- Uso en exteriores y sumergible.
- Iluminación general en muros o fuentes.
- Acabado en color negro.

PARÁMETROS ELÉCTRICOS

Temperatura de color	3000°K / 6000°K
Potencia	24x1W
Tipo de LED	CREE
Cantidad de LEDS	24
Voltaje	24VDC
Corriente de Op.	0.93A
Consumo	26.4W
Lumens	2880 lm
Eficiencia	109.09 lm/w
Material	Aluminio extruido y anodizado
Cable	L=0.5m
Temp.de Op.	-20°C~40°C

CRI 80 IP 68 NOM

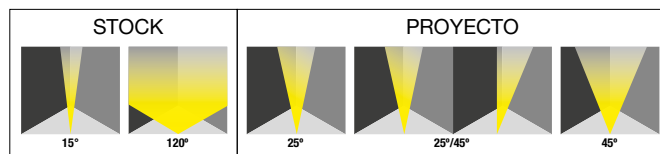

STOCK

DIAGRAMA

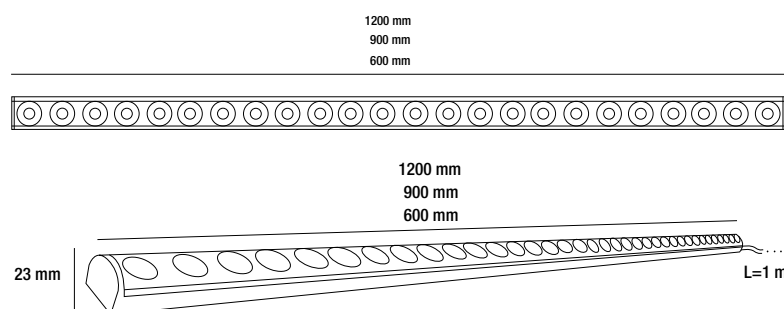

EQUIPO AUXILIAR NO INCLUIDO

*Revise la ficha técnica para más información del equipo.

LF242

Fuente de alimentación 50W.

LPF6024

Fuente de alimentación 60W

LPV6024

Fuente de alimentación 60W

LM15024

Fuente de alimentación 150W

LM320243

Fuente de alimentación 320W

XD24300.1

Fuente de alimentación dimmeable. Máx.300W, IP66

XD24150.1

Fuente de alimentación dimmeable.Máx.150W, IP66

XD2460.1

Fuente de alimentación dimmeable.Máx.60W/IP20

REFLECTOR MONOCROMÁTICO
FLOOD LIGHT 02

- Reflector monocromático dirigible 20W y peso de 3.2kg.
- Blanco cálido (3000°K | W).
- Para sobreponer en piso o muro.
- Uso en exteriores.
- Iluminación general.
- Acabado en color gris.

CRI 80 IK 08 IP 66 NOM

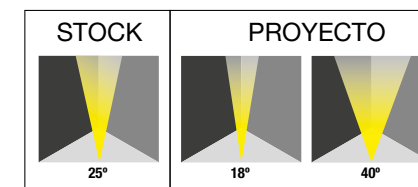

PARÁMETROS ELÉCTRICOS

Temperatura de color	3000°K
Potencia	4x5W
Tipo de LED	NICHIA
Cantidad de LEDS	4
Voltaje	100~277VAC
Corriente de Op.	196mA
Consumo	23.3W
Lumens	1704 lm
Eficiencia	73.13 lm/w
Material	Aluminio extruido cubierto con polvo gris oscuro y vidrio templado de 4mm
Cable	H05RN-F 3X1.0mm ² L=0.5m
Temp.de Op.	-20°C~40°C

DIAGRAMA

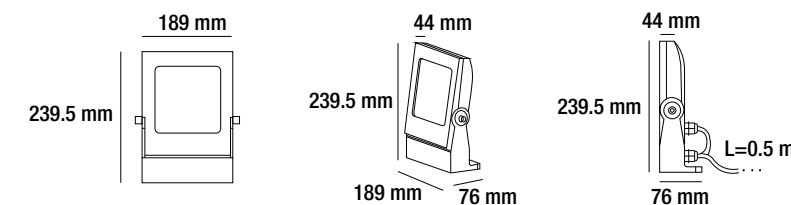

STOCK PROYECTO

BRILLIANT®

LV2610WW / LV2610CW

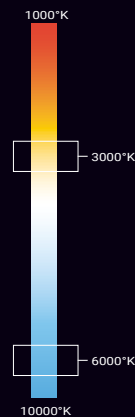

REFLECTORES

**PRECAUCIÓN**

Es necesario realizar una buena instalación que impida la entrada de agentes corrosivos (humedad, agua o polvo) en los cables de alimentación.

Los códigos situados en la parte superior se complementan colocando el ángulo de apertura que se desea (6,25,40,60,80,25/45 EJEMPLO: LV2610WW6).

REFLECTOR MONOCROMÁTICO
WALL WASHER BUILDING

- Reflector monocromático dirigible de 270W y peso de 14.6kg.
- Disponible en blanco cálido (3000°K | WW) y blanco frío (6000°K | CW).
- Para sobreponer en piso.
- Uso en exteriores.
- Distintas ópticas.
- Iluminación general.
- Protocolo DMX integrado.
- Acabado color blanco.

PARÁMETROS ELÉCTRICOS

Temperatura de color	3000°K	/	6000°K
Potencia	90x3W		
Tipo de LED	CREE		
Cantidad de LEDS	90		
Voltaje	90~277VAC		
Corriente de Op.	2.01A		
Consumo	270W		
Lumens	17300 lm	/	17300 lm
Eficiencia	64.07 lm/w	/	64.07 lm/w
Material	Aluminio fundido a presión		
Cable	H07RN-F 3X2.5mm ²	L=1.5m	
Temp.de Op.	MÁX. 40°C		

IP 66 NOM

PROYECTO

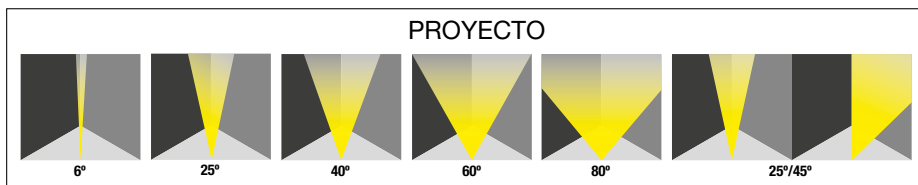

STOCK

DIAGRAMA

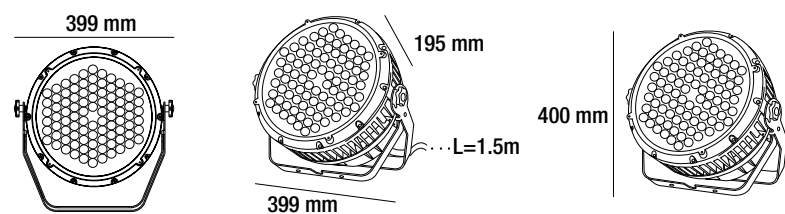

EQUIPO AUXILIAR NO INCLUIDO

*Revise la ficha técnica para más información del equipo.

LSUSHIDMX

Memoria: entrada: 5VDC

LMEMO1

Memoria: Voltaje: 5~5.5VDC.

LSTICKSUN2

Memoria: Voltaje: 5~12VDC

LSTICKSUN3

Memoria: Voltaje: 5~6VDC

LDMXSETCON

Set de conectores.

LCABLE12

Cable DMX para señal RGB.

LSL4DX

Amplificador: 4 canales

LV363WW / LV363CW

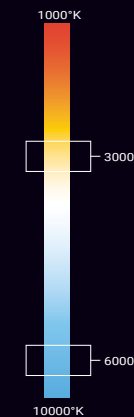

REFLECTORES

**PRECAUCIÓN**

Es necesario realizar una buena instalación que impida la entrada de agentes corrosivos (humedad, agua o polvo) en los cables de alimentación.

Los códigos situados en la parte superior se complementan colocando el ángulo de apertura que se desea (6,25,40,60,80,25/45 EJEMPLO: LV363WW6).

REFLECTOR MONOCROMÁTICO
WALL WASHER PRO

- Reflector monocromático dirigible de 108W y peso de 10.4kg.
- Disponible en blanco cálido (3000°K | WW) y blanco frío (6000°K | CW).
- Para sobreponer en piso.
- Uso en exteriores.
- Distintas ópticas.
- Iluminación general.
- Protocolo DMX integrado.
- Acabado color blanco.

PARÁMETROS ELÉCTRICOS

Temperatura de color	3000°K	/	6000°K
Potencia	36x3W		
Tipo de LED	CREE		
Cantidad de LEDS	36		
Voltaje	90~277VAC		
Corriente de Op.	0.36A		
Consumo	108W		
Lumens	5490 lm	/	5490 lm
Eficiencia	50.83 lm/w	/	50.83 lm/w
Material	Aluminio fundido a presión		
Cable	H07RN-F 450/750V 3G2.5mm ²	L=1.5m	
Temp.de Op.	MÁX. 40°C		

IP 66 NOM

PROYECTO

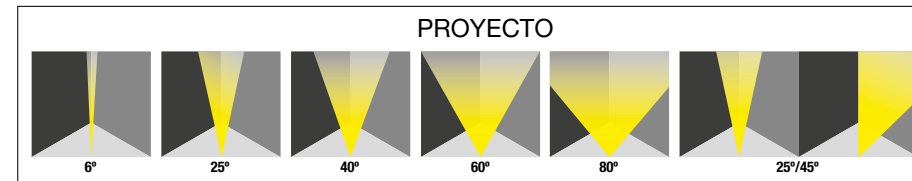

STOCK

DIAGRAMA

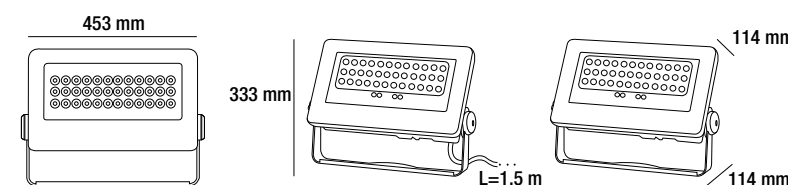

EQUIPO AUXILIAR NO INCLUIDO

*Revise la ficha técnica para más información del equipo.

LSUSHIDMX

Memoria: entrada: 5VDC

LMEMO1

Memoria: Voltaje: 5~5.5VDC.

LSTICKSUN2

Memoria: Voltaje: 5~12VDC

LSTICKSUN3

Memoria: Voltaje: 5~6VDC

LDMXSETCON

Set de conectores.

LCABLE12

Cable DMX para señal RGB.

LSL4DX

Amplificador: 4 canales

Debido a los constantes cambios tecnológicos, la información puede variar. Consulta www.brillanteiluminacion.com para ver nuestras actualizaciones.

Debido a los constantes cambios tecnológicos, la información puede variar. Consulta www.brillanteiluminacion.com para ver nuestras actualizaciones.

BRILLIANT®

RM16W.2

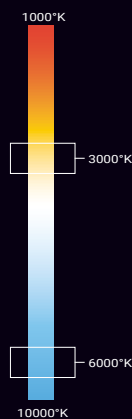

REFLECTORES

**PRECAUCIÓN**

Es necesario realizar una buena instalación que impida la entrada de agentes corrosivos (humedad, agua o polvo) en los cables de alimentación. Los códigos situados en la parte superior se complementan colocando el ángulo de apertura que se desea (32,12,18 EJEMPLO: RM20W.232).

REFLECTOR MONOCROMÁTICO
REFLECTOR **LANDSCAPE 01**

- Reflector monocromático dirigible 16W y peso de 2kg.
- Blanco cálido (3000°K | W).
- Para sobreponer en piso o muro.
- Uso en exteriores.
- Iluminación general.
- Acabado en color gris.

PARÁMETROS ELÉCTRICOS

Temperatura de color	3000°K
Potencia	1x16W
Tipo de LED	NICHIA
Cantidad de LEDS	1
Voltaje	100~277VAC
Corriente de Op.	145mA
Consumo	17W
Lumens	1225 lm
Eficiencia	72.05 lm/w
Material	Aluminio fundido a presión cubierto de polvo gris oscuro y vidrio templado de 3mm
Cable	H05RN-F 3X1.0mm ² L=0.5m
Temp.de Op.	-20°C~40°C

***ACCESORIOS NO INCLUIDOS (OPCIONAL)**

*Revise la ficha técnica para más información del equipo.

ESTACA Dimensiones: Ø79*266mm VISERA Dimensiones: Ø92*36mm

CRI 80 IK 06 IP 66 NOM

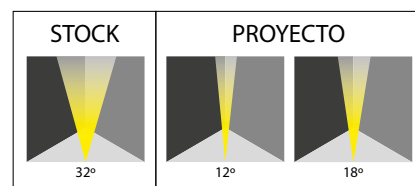

DIAGRAMA

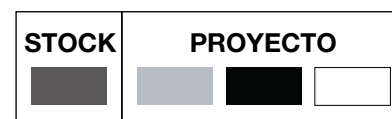
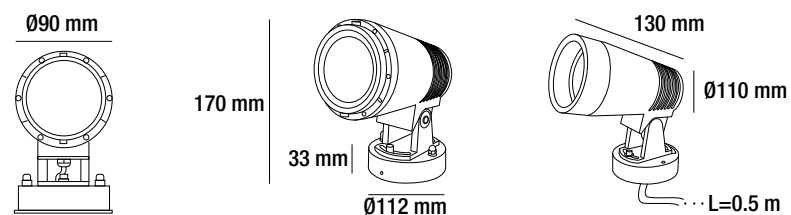

RM40W.1

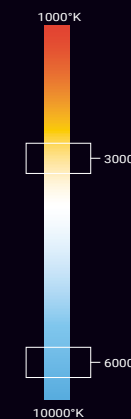

REFLECTORES

**PRECAUCIÓN**

Es necesario realizar una buena instalación que impida la entrada de agentes corrosivos (humedad, agua o polvo) en los cables de alimentación. Los códigos situados en la parte superior se complementan colocando el ángulo de apertura que se desea (25,12,38 EJEMPLO: RM40W.125).

REFLECTOR MONOCROMÁTICO
REFLECTOR **LANDSCAPE 02**

- Reflector monocromático dirigible 40W y peso de 5kg.
- Blanco cálido (3000°K | W).
- Para sobreponer en piso o muro.
- Uso en exteriores.
- Iluminación general.
- Acabado en color gris.

PARÁMETROS ELÉCTRICOS

Temperatura de color	3000°K
Potencia	1x40W
Tipo de LED	NICHIA
Cantidad de LEDS	1
Voltaje	100~277VAC
Corriente de Op.	372mA
Consumo	44.8W
Lumens	2949 lm
Eficiencia	65.82 lm/w
Material	Aluminio fundido a presión cubierto de polvo gris oscuro y vidrio templado de 3mm
Cable	H05RN-F 3X1.0mm ² L=0.5m
Temp.de Op.	-20°C~40°C

***ACCESORIOS NO INCLUIDOS (OPCIONAL)**

*Revise la ficha técnica para más información del equipo.

ESTACA Dimensiones: Ø79*266mm VISERA Dimensiones: Ø163.5*70mm

CRI 80 IK 06 IP 66 NOM

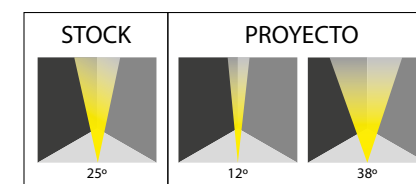

DIAGRAMA

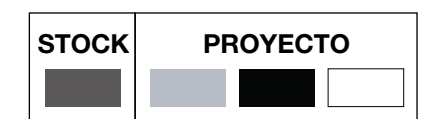
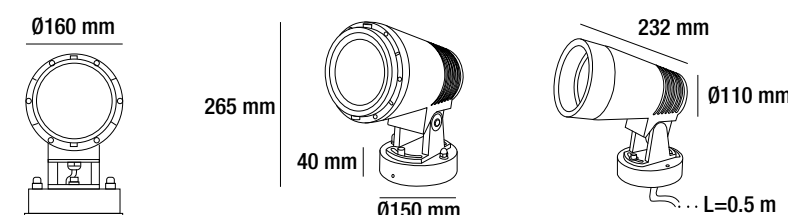

BRILLIANT®

LK1036RGB

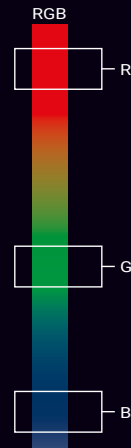

REFLECTORES



PRECAUCIÓN

Es necesario realizar una buena instalación que impida la entrada de agentes corrosivos (humedad, agua o polvo) en los cables de alimentación.

REFLECTOR RGB
WALL WASHER HIGH POWER
LED RGB 50CM

- Reflector RGB de 20W y peso de 2.6kg.
- Para sobreponer en piso.
- Uso en exteriores.
- Iluminación general en muros.
- Soportes para direccionar la iluminación.
- Resistencia al impacto.
- Ópticas de alta eficiencia.
- Acabado color gris.

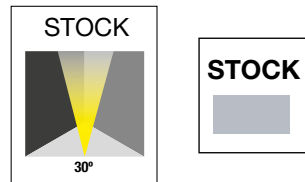

DIAGRAMA

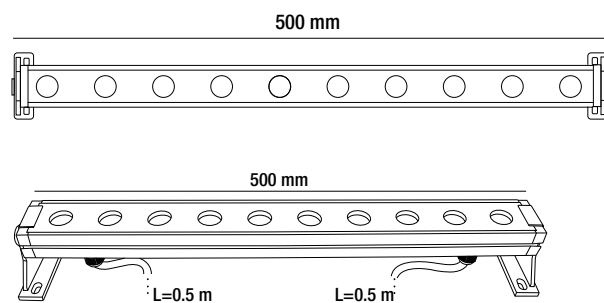

PARÁMETROS ELÉCTRICOS

Temperatura de color	RGB		
Potencia	10x2W 3 en 1		
Tipo de LED	OSRAM		
Cantidad de LEDS	10		
Voltaje	24 VDC		
Corriente de Op.	R=400mA	G=500mA	B=500mA
Consumo	33.6W		
Lumens	689 lm		
Eficiencia	20.50 lm/w		
Material	Aluminio extruido cubierto con polvo gris y vidrio templado de 3mm, vidrio y housing sellado con silicón.		
Cable	H07RN-F 4X1.0mm ² L=0.5m		
Temp.de Op.	-20°C~40°C		

*ACCESORIOS NO INCLUIDOS (OPCIONAL)

*Revise la ficha técnica para más información del equipo.

XV1036

VISERA

EQUIPO AUXILIAR NO INCLUIDO

*Revise la ficha técnica para más información del equipo.

LF242
Fuente de alimentación 50W.
LPF6024
Fuente de alimentación 60W
LPV6024
Fuente de alimentación 60W
LM15024
Fuente de alimentación 150W
LM320243
Fuente de alimentación 320W
XDDMX3C
Decodificador de 3 canales, DMX
LSUSHIDMX
Memoria: entrada: 5VDC

LMEMO1
Memoria: Voltaje: 5-5.5VDC.
LSTICKSUN2
Memoria: Voltaje: 5-12VDC
LSTICKSUN3
Memoria: Voltaje: 5-6VDC
LDMXSETCON
Set de conectores.
LCABLE12
Cable DMX para señal RGB.
LC4PIN
Cable de 4 pines.
LSL4DX
Amplificador: 4 canales

LK2036RGB

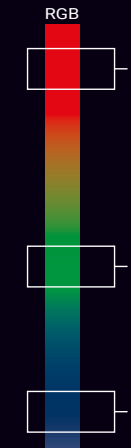

REFLECTORES



PRECAUCIÓN

Es necesario realizar una buena instalación que impida la entrada de agentes corrosivos (humedad, agua o polvo) en los cables de alimentación.

REFLECTOR RGB
WALL WASHER HIGH POWER
LED RGB 100CM

- Reflector RGB de 40W y peso de 4.4kg.
- Para sobreponer en piso.
- Uso en exteriores.
- Iluminación general en muros.
- Soportes para direccionar la iluminación.
- Resistencia al impacto.
- Ópticas de alta eficiencia.
- Acabado color gris.

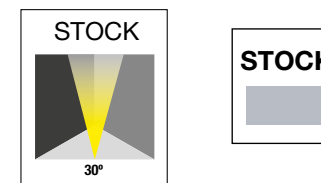

DIAGRAMA

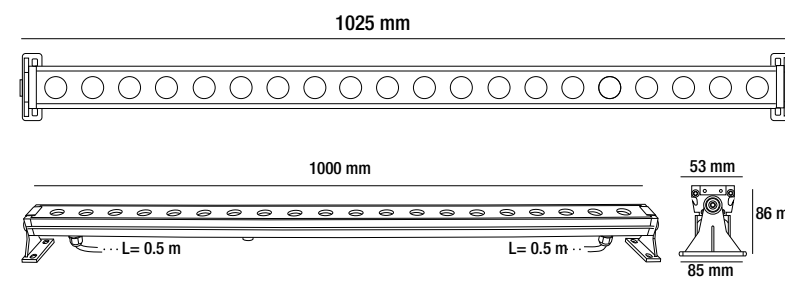

PARÁMETROS ELÉCTRICOS

Temperatura de color	RGB		
Potencia	20x2W 3 en 1		
Tipo de LED	OSRAM		
Cantidad de LEDS	20		
Voltaje	24 VDC		
Corriente de Op.	R=800mA	G=1000mA	B=1000mA
Consumo	67.2W		
Lumens	1386 lm		
Eficiencia	20.62 lm/w		
Material	Aluminio extruido cubierto con polvo gris y vidrio templado de 3mm, vidrio y housing sellado con silicón.		
Cable	H07RN-F 4X1.0mm ² L=0.5m		
Temp.de Op.	-20°C~40°C		

*ACCESORIOS NO INCLUIDOS (OPCIONAL)

*Revise la ficha técnica para más información del equipo.

VISERA

EQUIPO AUXILIAR NO INCLUIDO

*Revise la ficha técnica para más información del equipo.

LF242
Fuente de alimentación 50W.
LPF6024
Fuente de alimentación 60W
LPV6024
Fuente de alimentación 60W
LM15024
Fuente de alimentación 150W
LM320243
Fuente de alimentación 320W
XDDMX3C
Decodificador de 3 canales, DMX
LSUSHIDMX
Memoria: entrada: 5VDC

LMEMO1
Memoria: Voltaje: 5-5.5VDC.
LSTICKSUN2
Memoria: Voltaje: 5-12VDC
LSTICKSUN3
Memoria: Voltaje: 5-6VDC
LDMXSETCON
Set de conectores.
LCABLE12
Cable DMX para señal RGB.
LC4PIN
Cable de 4 pines.
LSL4DX
Amplificador: 4 canales

BRILLIANT®

LINEAL1212V

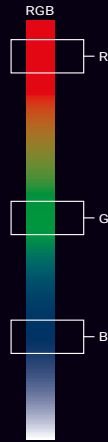
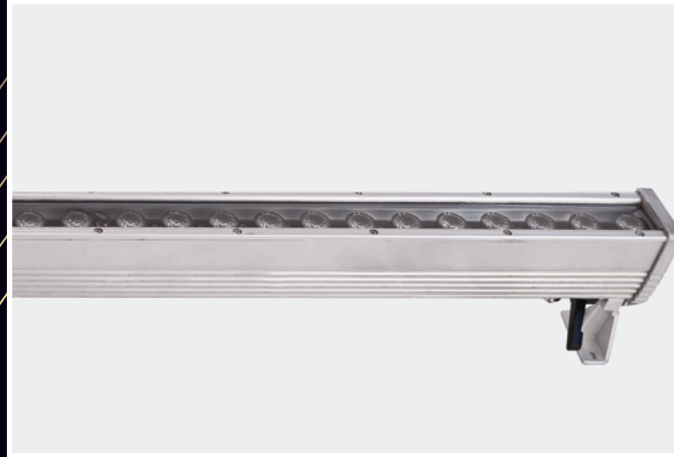

REFLECTORES



PRECAUCIÓN

Es necesario realizar una buena instalación que impida la entrada de agentes corrosivos (humedad, agua o polvo) en los cables de alimentación. Los códigos situados en la parte superior se complementan colocando el ángulo de apertura que se desea (30,60 EJEMPLO: LINEAL1212V25).

LKT24RGB

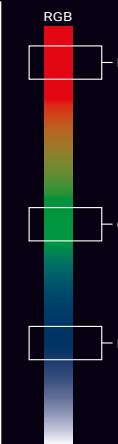
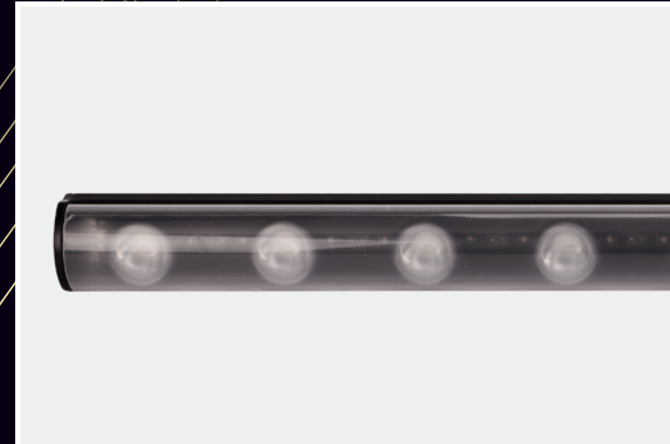

REFLECTORES



PRECAUCIÓN

Es necesario realizar una buena instalación que impida la entrada de agentes corrosivos (humedad, agua o polvo) en los cables de alimentación. Los códigos situados en la parte superior se complementan colocando el ángulo de apertura que se desea (15,120,25,25/45,45 EJEMPLO: LKT24RGB15).

REFLECTOR RGB
WALL WASHER LINE
TYPE

- Reflector RGB de 36W y peso de 3.34kg.
- Para sobreponer en piso
- Uso en exteriores.
- Iluminación general en muros.
- Protocolo DMX integrado.
- Soportes para direccionar la iluminación.
- Acabado aluminio.

PARÁMETROS ELÉCTRICOS

Temperatura de color	RGB
Potencia	36x1W
Tipo de LED	LED RGB
Cantidad de LEDS	36
Voltaje	100~240VAC
Corriente de Op.	1.6A
Consumo	45W
Lumens	2160 lm
Eficiencia	48 lm/w
Material	Aleación de aluminio y Vidrio
Cable	L=0.5m
Temp.de Op.	-30°C~50°C

IP 65 NOM

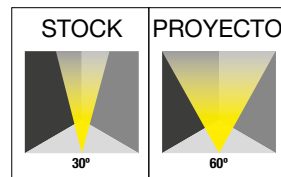

STOCK



DIAGRAMA

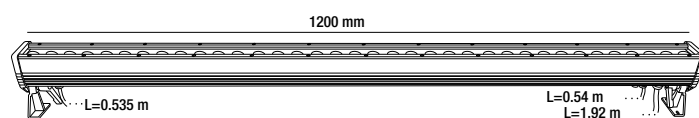
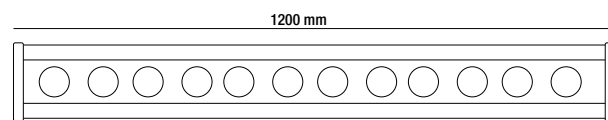

EQUIPO AUXILIAR NO INCLUIDO

*Revise la ficha técnica para más información del equipo.

LF242

Fuente de alimentación 50W.

LPF6024

Fuente de alimentación 60W

LPV6024

Fuente de alimentación 60W

LM15024

Fuente de alimentación 150W

LM320243

Fuente de alimentación 320W

XDDMX3C

Decodificador de 3 canales, DMX

LSUSHIDMX

Memoria: entrada: 5VDC

LMEMO1

Memoria: Voltaje: 5~5.5VDC.

LSTICKSUN2

Memoria: Voltaje: 5~12VDC

LSTICKSUN3

Memoria: Voltaje: 5~6VDC

LDMXSETCON

Set de conectores.

LCABLE12

Cable DMX para señal RGB.

LC4PIN

Cable de 4 pines.

LSL4DX

Amplificador: 4 canales

REFLECTOR RGB
WALL WASHER LIGHT
BAR RGB

- Reflector RGB 36W y peso de 1kg.
- Para sobreponer en piso.
- Uso en exteriores y sumergible.
- Iluminación general en muros o fuentes.
- Acabado en color negro.

STOCK



IP 68 NOM

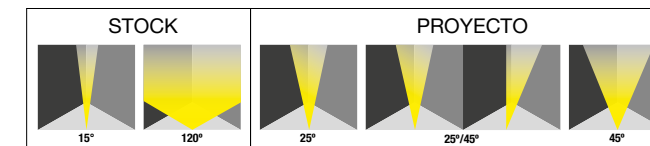

DIAGRAMA

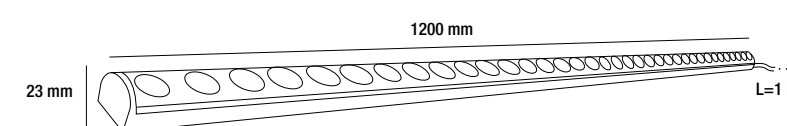
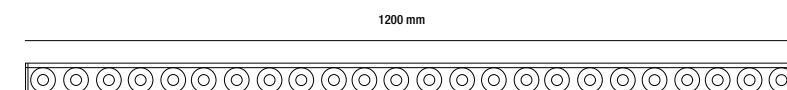

PARÁMETROS ELÉCTRICOS

Temperatura de color	RGB
Potencia	36x1W
Tipo de LED	CREE
Cantidad de LEDS	36
Voltaje	24VDC
Corriente de Op.	1.57A
Consumo	43W
Lumens	2016 lm
Eficiencia	46.88 lm/w
Material	Aluminio extruido y anodizado
Cable	L=0.5m
Temp.de Op.	-20°C~40°C

EQUIPO AUXILIAR NO INCLUIDO

*Revise la ficha técnica para más información del equipo.

LF242

Fuente de alimentación 50W.

LPF6024

Fuente de alimentación 60W

LPV6024

Fuente de alimentación 60W

LM15024

Fuente de alimentación 150W

LM320243

Fuente de alimentación 320W

XDDMX3C

Decodificador de 3 canales, DMX

LSUSHIDMX

Memoria: entrada: 5VDC

LMEMO1

Memoria: Voltaje: 5~5.5VDC.

LSTICKSUN2

Memoria: Voltaje: 5~12VDC

LSTICKSUN3

Memoria: Voltaje: 5~6VDC

LDMXSETCON

Set de conectores.

LCABLE12

Cable DMX para señal RGB.

LC4PIN

Cable de 4 pines.

LSL4DX

Amplificador: 4 canales

BRILLIANT®

LKPA3PB0620



REFLECTORES



PRECAUCIÓN

Es necesario realizar una buena instalación que impida la entrada de agentes corrosivos (humedad, agua o polvo) en los cables de alimentación. Los códigos situados en la parte superior se complementan colocando el ángulo de apertura que se desea (30,15 EJEMPLO: LKPA3PB062030).

REFLECTOR RGBW
LED WALL WASHER SLIM

- Reflector RGBW de 24W.
- Para sobreponer en piso o muro.
- Uso en exteriores.
- Iluminación general.
- Acabado en color gris.

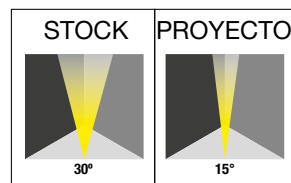
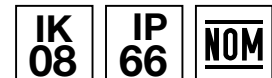
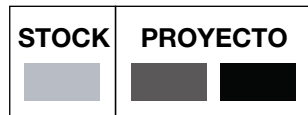

PARÁMETROS ELÉCTRICOS

Temperatura de color	RGBW	
Potencia	6x4W	
Tipo de LED	PROLIGHT RGBW 4 EN 1	
Cantidad de LEDS	6	
Voltaje	24VDC	
Corriente de Op.	R=299mA B=350mA	G=352mA W=349mA
Consumo	32W	
Lumens	1000 lm	
Eficiencia	31.25 lm/w	
Material	Aluminio extruido cubierto con polvo gris oscuro y vidrio templado de 4mm	
Cable	H05RN-F 5X0.5mm ² L=2.0m	
Temp.de Op.	-20°C~40°C	

EQUIPO AUXILIAR NO INCLUIDO

*Revise la ficha técnica para más información del equipo.

LF242

Fuente de alimentación 50W.

LPF6024

Fuente de alimentación 60W

LPV6024

Fuente de alimentación 60W

LM15024

Fuente de alimentación 150W

LM320243

Fuente de alimentación 320W

XDDMX3C

Decodificador de 3 canales, DMX

LSUSHIDMX

Memoria: entrada: 5VDC

LMEMO1

Memoria: Voltaje: 5~5.5VDC.

LSTICKSUN2

Memoria: Voltaje: 5~12VDC

LSTICKSUN3

Memoria: Voltaje: 5~6VDC

LDMXSETCON

Set de conectores.

LCABLE12

Cable DMX para señal RGB.

LC4PIN

Cable de 4 pines.

LSL4DX

Amplificador: 4 canales

DIAGRAMA

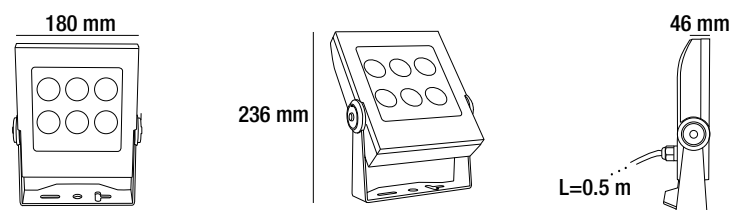

Debido a los constantes cambios tecnológicos, la información puede variar. Consulta www.brillanteiluminacion.com para ver nuestras actualizaciones.

LKA0620

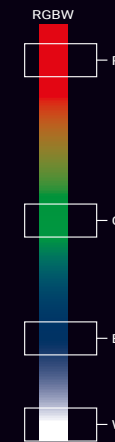
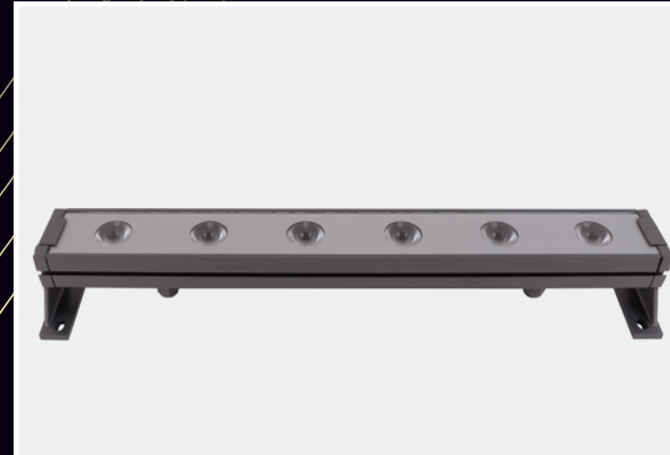

REFLECTORES



PRECAUCIÓN

Es necesario realizar una buena instalación que impida la entrada de agentes corrosivos (humedad, agua o polvo) en los cables de alimentación. Los códigos situados en la parte superior se complementan colocando el ángulo de apertura que se desea (15,22 EJEMPLO: LKA062022).

REFLECTOR RGBW
SUPER LINEAL RGBW
50CM

- Reflector RGBW de 24W y peso de 2.4kg.
- Para sobreponer en piso.
- Uso en exteriores.
- Iluminación general en muros.
- Soportes para direccionar la iluminación.
- Resistencia al impacto.
- Ópticas de alta eficiencia.
- Acabado color gris.

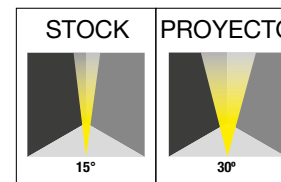
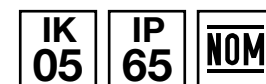

PARÁMETROS ELÉCTRICOS

Temperatura de color	RGBW	
Potencia	6x6W	
Tipo de LED	RGBW 4 en 1	
Cantidad de LEDS	6	
Voltaje	24VDC	
Corriente de Op.	R=500mA B=500mA	G=500mA W=500mA
Consumo	48W	
Lumens	1755 lm	
Material	Cuerpo de aluminio fundido a presión cubierto con polvo gris, con cubierta de acero inoxidable y vidrio templado de 3mm, vidrio y housing sellado con silicona	
Cable	2XH05RN-F 5X0.5mm ² L=0.5m	
Temp.de Op.	-20°C~40°C	

EQUIPO AUXILIAR NO INCLUIDO

*Revise la ficha técnica para más información del equipo.

LF242

Fuente de alimentación 50W.

LPF6024

Fuente de alimentación 60W

LPV6024

Fuente de alimentación 60W

LM15024

Fuente de alimentación 150W

LM320243

Fuente de alimentación 320W

XDDMX3C

Decodificador de 3 canales, DMX

LSUSHIDMX

Memoria: entrada: 5VDC

LMEMO1

Memoria: Voltaje: 5~5.5VDC.

LSTICKSUN2

Memoria: Voltaje: 5~12VDC

LSTICKSUN3

Memoria: Voltaje: 5~6VDC

LDMXSETCON

Set de conectores.

LCABLE12

Cable DMX para señal RGB.

LC4PIN

Cable de 4 pines.

LSL4DX

Amplificador: 4 canales

DIAGRAMA

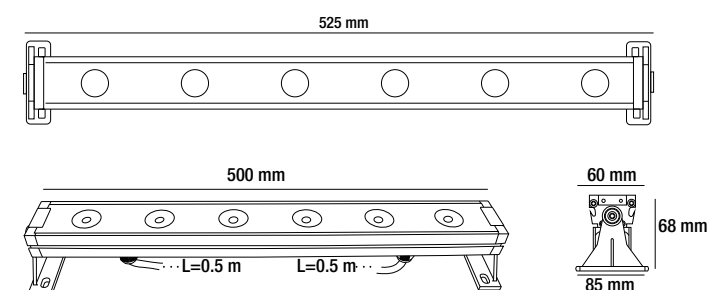

Debido a los constantes cambios tecnológicos, la información puede variar. Consulta www.brillanteiluminacion.com para ver nuestras actualizaciones.

BRILLIANT®

LKA1220

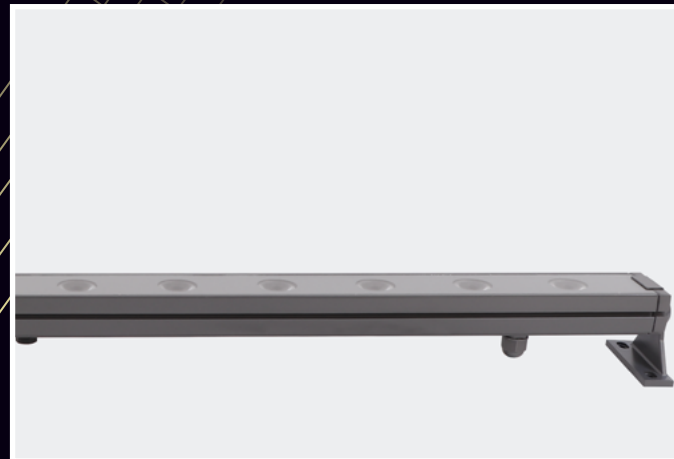

REFLECTORES



PRECAUCIÓN

Es necesario realizar una buena instalación que impida la entrada de agentes corrosivos (humedad, agua o polvo) en los cables de alimentación. Los códigos situados en la parte superior se complementan colocando el ángulo de apertura que se desea (15,22 EJEMPLO: LKA122022).

LVL4030RGB

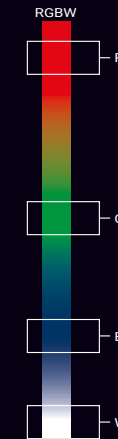

REFLECTORES



PRECAUCIÓN

Es necesario realizar una buena instalación que impida la entrada de agentes corrosivos (humedad, agua o polvo) en los cables de alimentación. Los códigos situados en la parte superior se complementan colocando el ángulo de apertura que se desea (10,20,30 EJEMPLO: LVL4030RGB10).

REFLECTOR RGBW
SUPER LINEAL RGBW
100CM

- Reflector RGBW de 48W y peso de 4.2kg.
- Para sobreponer en piso.
- Uso en exteriores.
- Iluminación general en muros.
- Soportes para direccionar la iluminación.
- Resistencia al impacto.
- Ópticas de alta eficiencia.
- Acabado color gris.

PARÁMETROS ELÉCTRICOS

Temperatura de color	RGBW
Potencia	12x6W
Tipo de LED	RGBW 4 en 1
Cantidad de LEDS	12
Voltaje	24VDC
Corriente de Op.	R=1000mA G=1000mA B=1000mA W=1000mA
Consumo	96W
Lumens	3523 lm
Material	Aluminio fundido a presión cubierto con polvo gris, con cubierta de acero inoxidable y vidrio templado de 3mm, vidrio y housing sellado con silicón
Cable	2XH05RN-F 5X0.5mm ² L=0.5m
Temp.de Op.	-20°C~40°C

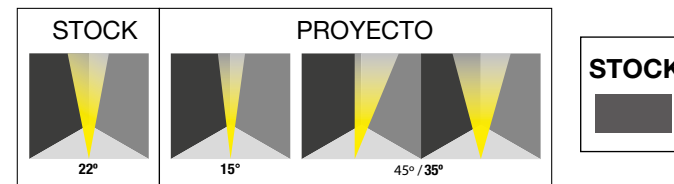
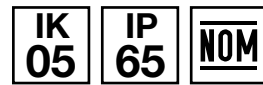

DIAGRAMA

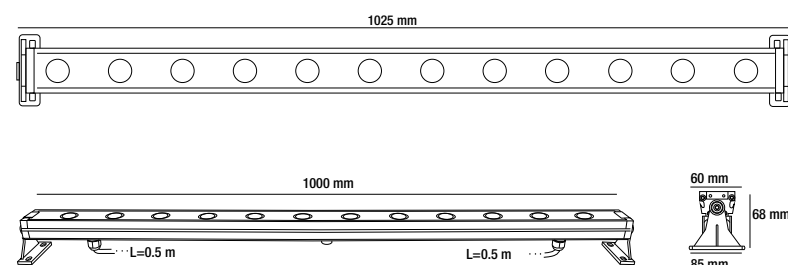

EQUIPO AUXILIAR NO INCLUIDO

*Revise la ficha técnica para más información del equipo.

LF242
Fuente de alimentación 50W.
LPF6024
Fuente de alimentación 60W
LPV6024
Fuente de alimentación 60W
LM15024
Fuente de alimentación 150W
LM320243
Fuente de alimentación 320W
XDDMX3C
Decodificador de 3 canales, DMX
LSUSHIDMX
Memoria: entrada: 5VDC

LMEMO1
Memoria: Voltaje: 5~5.5VDC.
LSTICKSUN2
Memoria: Voltaje: 5~12VDC
LSTICKSUN3
Memoria: Voltaje: 5~6VDC
LDMXSETCON
Set de conectores.
LCABLE12
Cable DMX para señal RGB.
LC4PIN
Cable de 4 pines.
LSL4DX
Amplificador: 4 canales

REFLECTOR RGBW
WALL WASHER FOCUS
RGBW

- Reflector RGBW dirigible de 40W y peso de 4.2kg.
- Para sobreponer en piso.
- Uso en exteriores.
- Distintas ópticas.
- Iluminación general.
- Protocolo DMX integrado.
- Acabado color blanco.W

PARÁMETROS ELÉCTRICOS

Temperatura de color	RGBW
Potencia	4x10W
Tipo de LED	CREE
Cantidad de LEDS	4
Voltaje	90~277VAC
Corriente de Op.	0.16A
Consumo	45W
Lumens	1373 lm full colour
Eficiencia	30.51 lm/w
Material	Aluminio fundido a presión
Cable	H05RN-F 300/500V 3G0.75mm ² L=1.5 m
Temp.de Op.	MÁX. 40°C

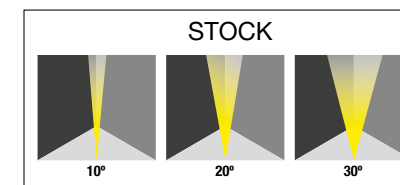

DIAGRAMA

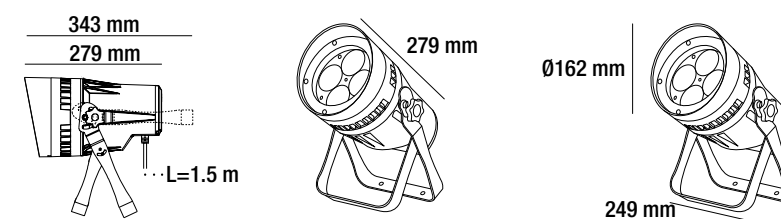
EQUIPO AUXILIAR
NO INCLUIDO

*Revise la ficha técnica para más información del equipo.

LMEMO1
Memoria: Voltaje: 5~5.5VDC.
LSTICKSUN2
Memoria: Voltaje: 5~12VDC
LSTICKSUN3
Memoria: Voltaje: 5~6VDC
LDMXSETCON
Set de conectores.
LCABLE12
Cable DMX para señal RGB.
LC4PIN
Cable de 4 pines.
LSL4DX
Amplificador: 4 canales

BRILLIANT®

LV2610QW



REFLECTORES

**PRECAUCIÓN**

Es necesario realizar una buena instalación que impida la entrada de agentes corrosivos (humedad, agua o polvo) en los cables de alimentación. Los códigos situados en la parte superior se complementan colocando el ángulo de apertura que se desea (10,20,30 EJEMPLO: LV2610QW10).

REFLECTOR RGBW
WALL WASHER BUILDING
RGBW

- Reflector RGBW dirigible de 230W y peso 4.6kg.
- Para sobreponer en piso.
- Uso en exteriores.
- Distintas ópticas.
- Iluminación general.
- Protocolo DMX integrado.
- Acabado color blanco.

*Versión mejorada de Wall washer building RGBW

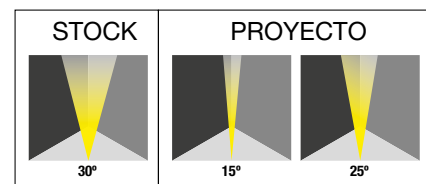

DIAGRAMA

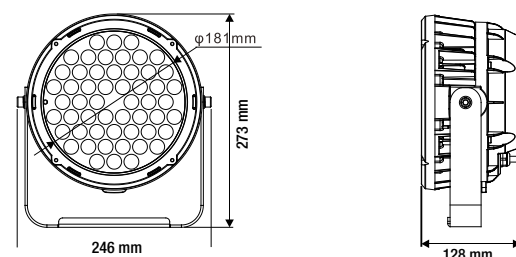

PARÁMETROS ELÉCTRICOS

Temperatura de color	RGBW
Potencia	54x6W
Tipo de LED	CREE
Cantidad de LEDS	54
Voltaje	100~240VAC
Corriente de Op.	1.72A
Consumo	230W
Frecuencia	50/60Hz
Material	Aluminio fundido a presión
Cable	H07RN-F 450/750V 3G2.5mm ² L=1.5m
Temp.de Op.	MÁX. 40°C

**EQUIPO AUXILIAR
NO INCLUIDO**

*Revise la ficha técnica para más información del equipo.

LMEMO1

Memoria: Voltaje: 5~5.5VDC.

LSTICKSUN2

Memoria: Voltaje: 5~12VDC

LSTICKSUN3

Memoria: Voltaje: 5~6VDC

LDMXSETCON

Set de conectores.

LCABLE12

Cable DMX para señal RGB.

LC4PIN

Cable de 4 pines.

LSL4DX

Amplificador: 4 canales

LV1210QW

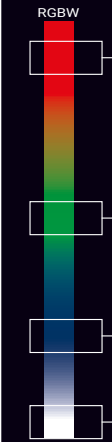

REFLECTORES

**PRECAUCIÓN**

Es necesario realizar una buena instalación que impida la entrada de agentes corrosivos (humedad, agua o polvo) en los cables de alimentación. Los códigos situados en la parte superior se complementan colocando el ángulo de apertura que se desea (10,20,30 EJEMPLO: LV1210QW10).

REFLECTOR RGBW
WALL WASHER PRO
02

- Reflector RGBW dirigible de 120W y peso de 12.4kg.
- Para sobreponer en piso.
- Uso en exteriores.
- Distintas ópticas.
- Iluminación general.
- Protocolo DMX integrado.
- Acabado color blanco.

PARÁMETROS ELÉCTRICOS

Temperatura de color	RGBW
Potencia	12x10W
Tipo de LED	CREE
Cantidad de LEDS	12
Voltaje	90~277VAC
Corriente de Op.	0.43A
Consumo	108W
Lumens	3800 lm
Eficiencia	35.18 lm/w
Material	Aluminio fundido a presión
Cable	H07RN-F 3G.5mm ² L=0.5m
Temp.de Op.	MÁX. 40°C

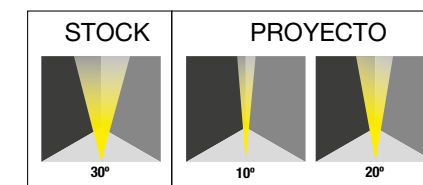

DIAGRAMA

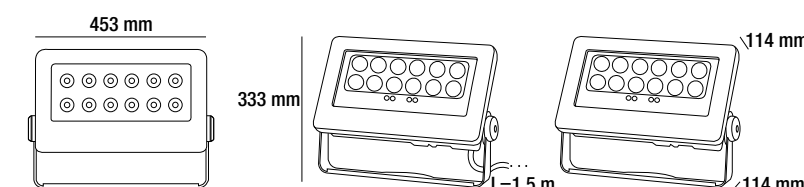
**EQUIPO AUXILIAR
NO INCLUIDO**

*Revise la ficha técnica para más información del equipo.

LMEMO1

Memoria: Voltaje: 5~5.5VDC.

LSTICKSUN2

Memoria: Voltaje: 5~12VDC

LSTICKSUN3

Memoria: Voltaje: 5~6VDC

LDMXSETCON

Set de conectores.

LCABLE12

Cable DMX para señal RGB.

LC4PIN

Cable de 4 pines.

LSL4DX

Amplificador: 4 canales

SUMERGIBLES

LUMINARIO

BRILLIANT®

Ofrece una gama de luminarias que sirven para empotrar y sobreponer, ideales para colocarse en fuentes y piscinas.

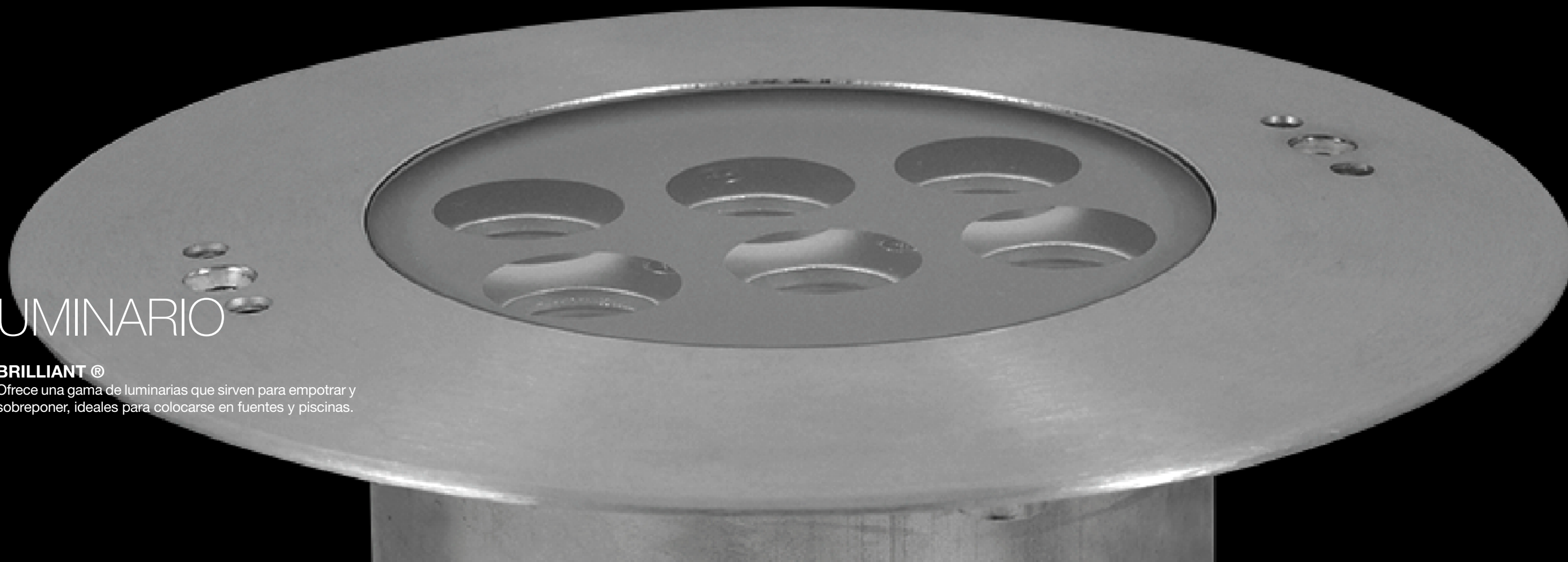

LISTADO DE PRODUCTOS

NOMBRE	CÓDIGO	CONSUMO (W)	VOLTAJE	LUMENS (lm)	MATERIAL	*DIMENSIONES (mm)	CRI	IP	APERTURA
SUMERGIBLES MONOCROMÁTICOS									
MINI UNDERWATER 3W SIMÉTRICA	LKS01WW	3	24VDC	139	Acero inoxidable SUS 316, cuerpo modelado en cromo y vidrio templado de 7mm	Lu: Ø68.5*93 / Ho:137*135*Ø59	80	68	30° -Stock 15°-Proyecto 20°-Proyecto 45°-Proyecto
	LKS01CW			174					
MINI UNDERWATER 3W ASIMÉTRICA	LKSC01WW	3	24VDC	115	Acero inoxidable SUS 316, cuerpo modelado en cromo y vidrio templado de 7mm	Lu: Ø68.5*93 / Ho:137*135*Ø59	80	68	45°/35°
	LKSC01CW			143					
POOL 8W	LKB0457WW	8.9	24VDC	415	Acero inoxidable SUS 316L, cuerpo modelado en cromo y vidrio templado de 8mm	Lu: Ø135*58 / Ho:Ø127*120	80	68	30° -Stock 20°-Proyecto 25°-Proyecto 35°-Proyecto 45°-Proyecto
POOL 12W	LKB0657WW	16.8	24VDC	656	Acero inoxidable SUS 316L, cuerpo modelado en cromo y vidrio templado de 9mm	Lu: Ø180*77 / Ho:Ø156*120	80	68	30° -Stock 20°-Proyecto 25°-Proyecto 35°-Proyecto 45°-Proyecto
POOL 24W	LKB1257WW	28.8	24VDC	1156	Acero inoxidable SUS 316L, cuerpo modelado en cromo y vidrio templado de 9mm	Lu: Ø205*88 / Ho: Ø179 *126	80	68	30° -Stock 20°-Proyecto 25°-Proyecto 35°-Proyecto 45°-Proyecto
POOL 36W	LKB1857WW	45.6	24VDC	1828	Acero inoxidable SUS 316L, cuerpo modelado en cromo y vidrio templado de 10mm	Lu: Ø250*79 / Ho: Ø232*126	80	68	30° -Stock 20°-Proyecto 25°-Proyecto 35°-Proyecto 45°-Proyecto
SMALL UNDERWATER	LKPB0158WW	2.6	24VDC	139	Acero inoxidable SUS 316L, cuerpo modelado en cromo y vidrio templado de 7mm	Lu: Ø60*132*102		68	9°-Proyecto 15°-Proyecto 20°-Proyecto 30°-Proyecto 45°-Proyecto
	LKPB0158CW			174					
POOL LINEAL 18W	U2418SW.1	22.8	24VDC	1102	Acero inoxidable SUS 316L, cuerpo moldeado en cromo, PC, sello de silicón.	Lu: 355*80*67 / Ho:342*68*90	80	66	30°-Proyecto 8°-Proyecto 13°-Proyecto 25°-Proyecto
	U2418AW.1			1102					
POOL SPOT LINEAL 18W	U2418SW.2	22.8	24VDC	1324	Acero inoxidable SUS 316L, cuerpo moldeado en cromo, PC, sello de silicón.	Lu: 326*67*100 Base: 100	80	68	30°
SUMERGIBLES RGB									
MINI UNDERWATER 3W RGB	LKS01RGB	4.1	24VDC	103	Acero inoxidable SUS 316L, cuerpo moldeado en cromo y vidrio templado de 7mm.	Lu: 68.5*93 / Ho:137*135*Ø59	N/A	68	30°
POOL 8W RGB	LKB0457RGB	15	24VDC	262	Acero inoxidable SUS 316L, cuerpo moldeado en cromo y vidrio templado de 8mm.	Lu: Ø135*58 / Ho:Ø127*120	N/A	68	30°
POOL 12W RGB	LKB0657RGB	24	24VDC	547	Acero inoxidable SUS 316L, cuerpo moldeado en cromo y vidrio templado de 9mm.	Lu: Ø180*77 / Ho:Ø156*120	N/A	68	30°

*Dimensiones de luminaria: Lu

*Dimensiones del housing: Ho

Revisa los diagramas para más información.

**N/A: No aplica

TEMPERATURAS

AAmbar

W / WWBlanco cálido

N / NWBlanco neutro

CWBlanco frío

LISTADO DE PRODUCTOS

NOMBRE	CÓDIGO	CONSUMO (W)	VOLTAJE	LUMENS (lm)	MATERIAL	*DIMENSIONES (mm)	CRI	IP	APERTURA
SUMERGIBLES RGB									
POOL 24W RGB	LKB1257RGB	33.6	24VDC	805	Acero inoxidable SUS 316L, cuerpo moldeado en cromo y vidrio templado de 9mm.	Lu: Ø205*88 / Ho:Ø179*126	N/A	68	30°
POOL 36W RGB	LKB1857RGB	52	24VDC	1330	Acero inoxidable SUS 316L, cuerpo moldeado en cromo y vidrio templado de 10mm.	Lu: Ø250*79/ Ho:Ø232*126	N/A	68	30°
DONA LED 18W RGB	LKB0918RGB	25.2	24VDC	580	Acero inoxidable SUS 316L, cuerpo moldeado en cromo y vidrio templado de 8mm.	Lu: Ø149*60	N/A	68	30°

*Dimensiones de luminaria: Lu

*Dimensiones del housing: Ho

Revisa los diagramas para más información.

**N/A: No aplica

TEMPERATURAS

AAmbar

W / WW.....Blanco cálido

N / NWBlanco neutro

CWBlanco frío

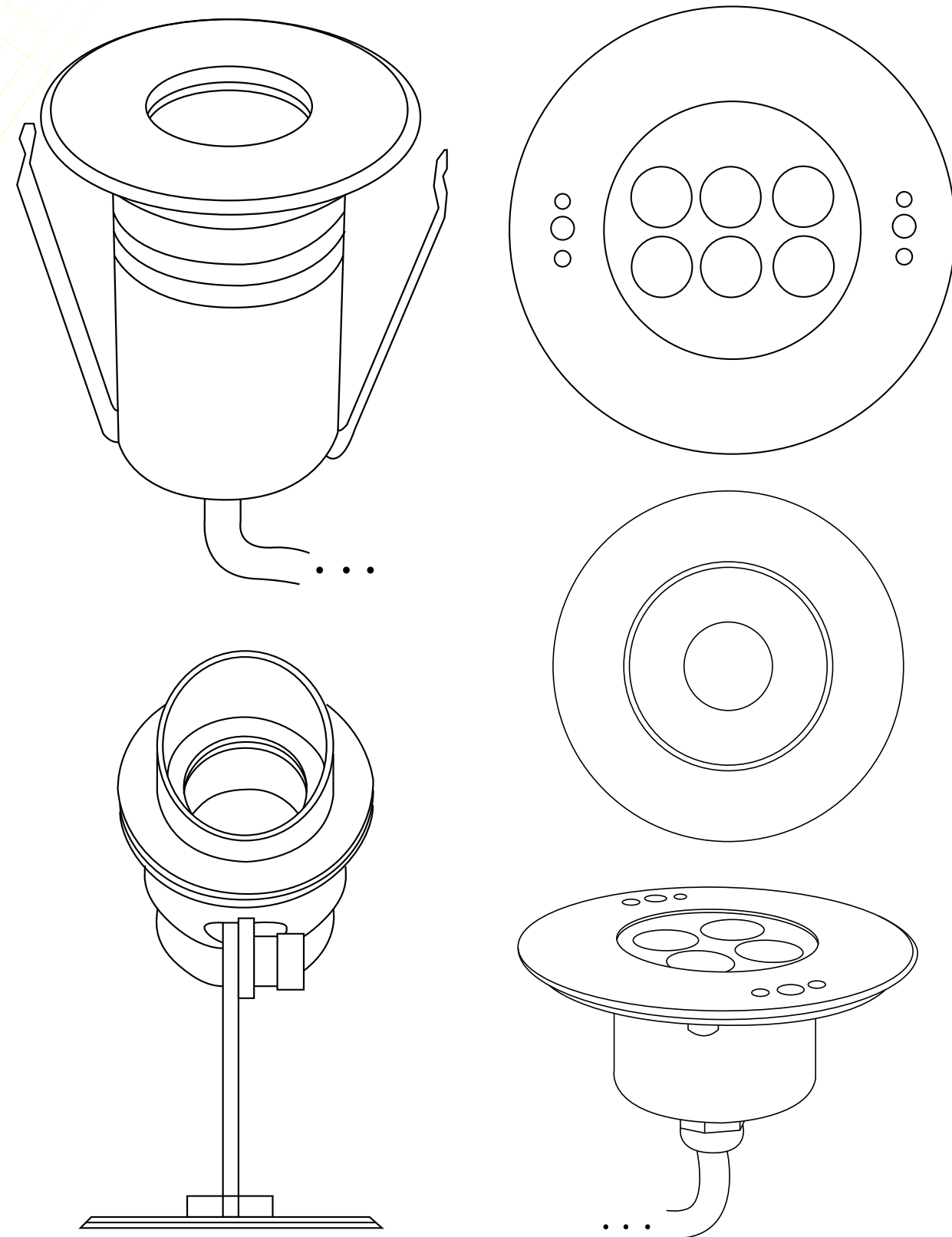

SUMERGIBLE

LKS01WW / LKS01CW

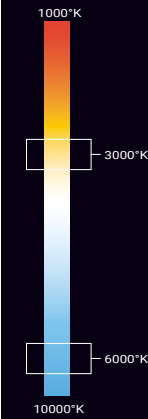

PRECAUCIÓN

El agua debe cubrir completamente la luminaria para evitar se sobrecaliente. El consumo que se menciona pertenece solamente al consumo de la luminaria, el consumo final puede variar dependiendo de la fuente que se utilice. Los códigos situados en la parte superior se complementan colocando el ángulo de apertura que se desea (30,15,20,45 EJEMPLO: LKS01WW30).

LUMINARIA SUMERGIBLE MONOCROMÁTICA MINI UNDERWATER 3W SIMÉTRICA

- Luminaria de pequeñas dimensiones y peso de 1kg.
- Apertura simétrica.
- Disponible en blanco cálido (3000°K | WW) y blanco frío (6000°K | CW).
- Instalación empotrable en pisos o muros para inmersión en agua (sumergible máximo a 1 metro de profundidad).
- Uso para fuentes o piscinas.
- Acabado acero inoxidable.

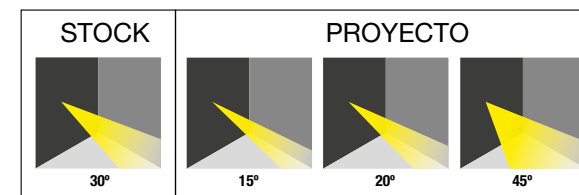

DIAGRAMA

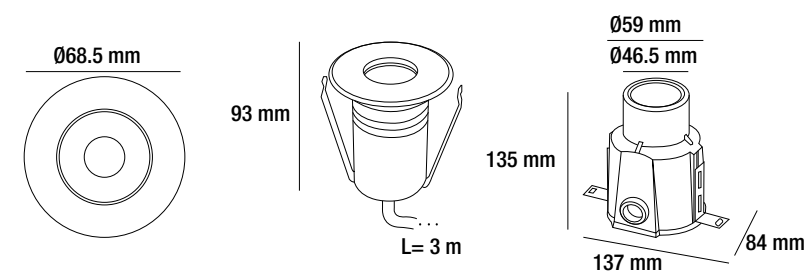

PARÁMETROS ELÉCTRICOS

Temperatura de color	3000°K	/	6000°K
Potencia	1x3W		
Tipo de LED	OSRAM		
Cantidad de LEDS	1		
Voltaje	24VDC		
Corriente de Op.	110mA		
Consumo	3W		
Lumens	139 lm	/	174 lm
Eficiencia	46.33 lm/w	/	58 lm/w
Dimmeable *(opcional)	TRIAC con fuente triac (Equipo auxiliar)		
Material	Acero inoxidable SUS 316, cuerpo moldeado en cromo y vidrio templado de 7mm, sello de silicón.		
Housing	PVC		
Cable	H07RN-F 2X1.0mm ² L=3.0m		
Temp.de Op.	-20°C~40°C		

*ACCESORIOS INCLUIDOS

*Por producto, en caso de solicitar uno extra debe solicitarse. (Barra de sujeción y empaque)

EQUIPO AUXILIAR NO INCLUIDO

*Revise la ficha técnica para más información del equipo.

- LF242**
Fuente de alimentación 50W.
- LPF6024**
Fuente de alimentación 60W
- LPV6024**
Fuente de alimentación 60W
- LM15024**
Fuente de alimentación 150W
- LM320243**
Fuente de alimentación 320W
- LD684PINES**
Conector IP68 de 3PINES.

- XD24300.1**
Fuente de alimentación dimmeable. Máx.300W, IP66
- XD24150.1**
Fuente de alimentación dimmeable.Máx.150W, IP66
- XD2460.1**
Fuente de alimentación dimmeable.Máx.60W IP20

Debido a los constantes cambios tecnológicos, la información puede variar. Consulta www.brillanteiluminacion.com para ver nuestras actualizaciones.

LKSC01WW / LKSC01CW

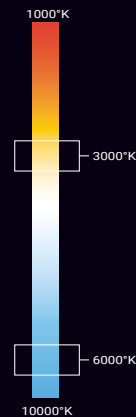

SUMERGIBLE



PRECAUCIÓN

El agua debe cubrir completamente la luminaria para evitar se sobrecaliente. El consumo que se menciona pertenece solamente al consumo de la luminaria, el consumo final puede variar dependiendo de la fuente que se utilice.

LUMINARIA SUMERGIBLE MONOCROMÁTICA
MINI UNDERWATER 3W
ASIMÉTRICA

- Luminaria de pequeñas dimensiones y peso de 1kg.
- Apertura asimétrica.
- Disponible en blanco cálido (3000°K | WW) y blanco frío (6000° | CW).
- Instalación empotrable en pisos o muros para inmersión en agua (sumergible máximo a 1 metro de profundidad).
- Uso para fuentes o piscinas.
- Acabado acero inoxidable.

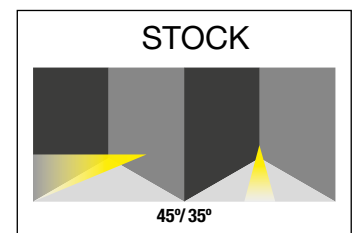
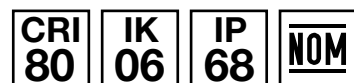

DIAGRAMA

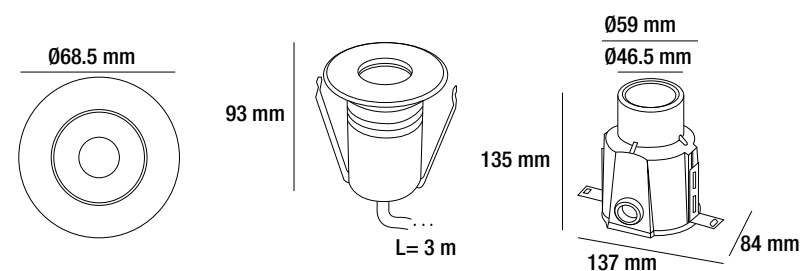

PARÁMETROS ELÉCTRICOS

Temperatura de color	3000°K	/	6000°K
Potencia	1x3W		
Tipo de LED	OSRAM		
Cantidad de LEDS	1		
Voltaje	24VDC		
Corriente de Op.	110mA		
Consumo	3W		
Lumens	115 lm	/	143 lm
Eficiencia	38.33 lm/w	/	47.66 lm/w
Dimmeable *(opcional)	TRIAC con fuente triac (Equipo auxiliar)		
Material	Acero inoxidable SUS 316, cuerpo moldeado en cromo y vidrio templado de 7mm, sello de silicón.		
Housing	PVC		
Cable	H07RN-F 2X1.0mm ² L=3.0m		
Temp.de Op.	-20°C~40°C		

*ACCESORIOS INCLUIDOS

*Por producto, en caso de solicitar uno extra debe solicitarse. (Barra de sujeción y empaque)

EQUIPO AUXILIAR NO INCLUIDO

*Revise la ficha técnica para más información del equipo.

LF242

Fuente de alimentación 50W.

LPF6024

Fuente de alimentación 60W

LPV6024

Fuente de alimentación 60W

LM15024

Fuente de alimentación 150W

LM320243

Fuente de alimentación 320W

LD684PINES

Conector IP68 de 3PINES.

XD24300.1

Fuente de alimentación dimmeable. Máx.300W, IP66

XD24150.1

Fuente de alimentación dimmeable.Máx 150W, IP66

XD2460.1

Fuente de alimentación dimmeable.Máx.60W IP20

LKB0457WW

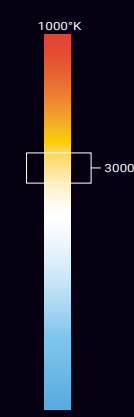

SUMERGIBLE



PRECAUCIÓN

El agua debe cubrir completamente la luminaria para evitar se sobrecaliente. El consumo que se menciona pertenece solamente al consumo de la luminaria, el consumo final puede variar dependiendo de la fuente que se utilice. Los códigos situados en la parte superior se complementan colocando el ángulo de apertura que se desea (30,20,25,35,45 EJEMPLO: LKB0457WW30).

LUMINARIA SUMERGIBLE MONOCROMÁTICA
POOL 8W

- Luminaria sumergible de 8W y peso de 1.2kg.
- Blanco cálido (3000°K | WW).
- Instalación empotrable en pisos o muros para inmersión en agua (sumergible máximo a 1 metro de profundidad).
- Uso para fuentes o piscinas.
- Acabado acero inoxidable.

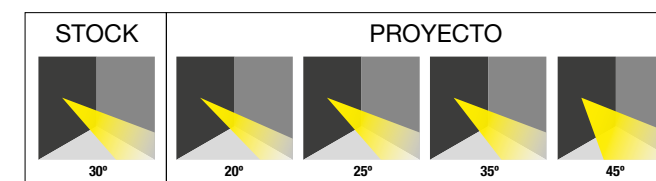

DIAGRAMA

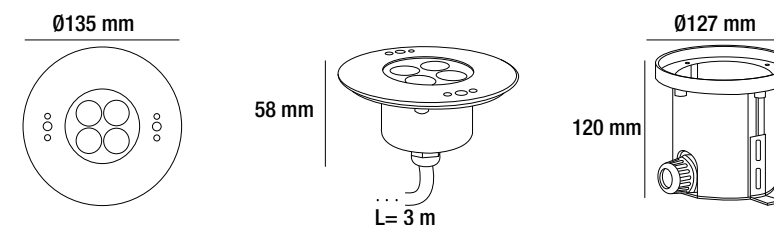

PARÁMETROS ELÉCTRICOS

Temperatura de color	3000°K
Potencia	4x2W
Tipo de LED	OSRAM
Cantidad de LEDS	4
Voltaje	24VDC
Corriente de Op.	371mA
Consumo	8.9W
Lumens	415 lm
Eficiencia	46.62 lm/w
Dimmeable *(opcional)	TRIAC con fuente triac (Equipo auxiliar)
Material	Acero inoxidable SUS 316L, cuerpo moldeado en cromo y vidrio templado de 8mm, sello de silicón.
Housing	PVC
Cable	H07RN-F 2X1.0mm ² L=3.0m
Temp.de Op.	-20°C~40°C

*ACCESORIOS INCLUIDOS

*Por producto, en caso de solicitar uno extra debe solicitarse. (Barra de sujeción y empaque)

EQUIPO AUXILIAR NO INCLUIDO

*Revise la ficha técnica para más información del equipo.

LF242

Fuente de alimentación 50W.

LPF6024

Fuente de alimentación 60W

LPV6024

Fuente de alimentación 60W

LM15024

Fuente de alimentación 150W

LM320243

Fuente de alimentación 320W

LD684PINES

Conector IP68 de 3PINES.

XD24300.1

Fuente de alimentación dimmeable. Máx.300W, IP66

XD24150.1

Fuente de alimentación dimmeable.Máx 150W, IP66

XD2460.1

Fuente de alimentación dimmeable.Máx.60W IP20

BRILLIANT®
LKB0657WW

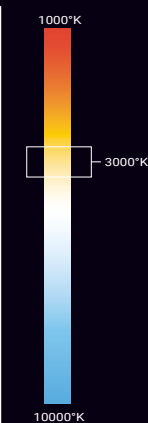

SUMERGIBLE



PRECAUCIÓN

El agua debe cubrir completamente la luminaria para evitar se sobrecaliente. El consumo que se menciona pertenece solamente al consumo de la luminaria, el consumo final puede variar dependiendo de la fuente que se utilice. Los códigos situados en la parte superior se complementan colocando el ángulo de apertura que se desea (30,20,25,35,45 EJEMPLO: LKB0657WW30).

LUMINARIA SUMERGIBLE MONOCROMÁTICA
POOL 12W

- Luminaria sumergible de 12W y peso de 2.9kg.
- Blanco cálido (3000°K | WW).
- Instalación empotrable en pisos o muros para inmersión en agua (sumergible máximo 1 metro de profundidad).
- Uso para fuentes o piscinas.
- Acabado acero inoxidable.

PARÁMETROS ELÉCTRICOS

Temperatura de color	3000°K
Potencia	6x2W
Tipo de LED	OSRAM
Cantidad de LEDS	6
Voltaje	24VDC
Corriente de Op.	700mA
Consumo	16.8W
Lumens	656 lm
Eficiencia	39.04 lm/w
Dimmeable *(opcional)	TRIAC con fuente triac (Equipo auxiliar)
Material	Acero inoxidable SUS 316L, cuerpo moldeado en cromo y vidrio templado de 9mm, sello de silicón.
Housing	PVC
Cable	H07RN-F 2X1.0mm ² L=3.0m
Temp.de Op.	-20°C~40°C

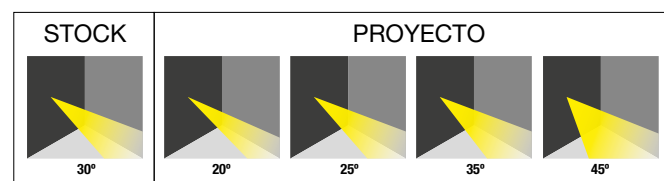

DIAGRAMA

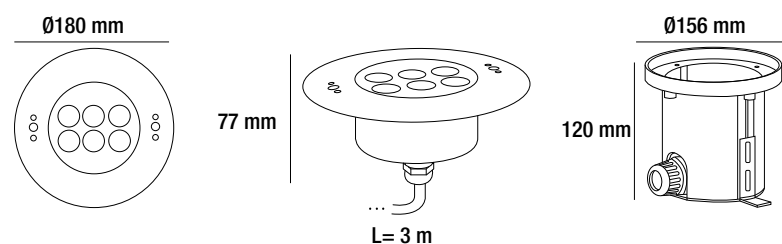

Debido a los constantes cambios tecnológicos, la información puede variar. Consulta www.brillanteiluminacion.com para ver nuestras actualizaciones.

LKB1257WW

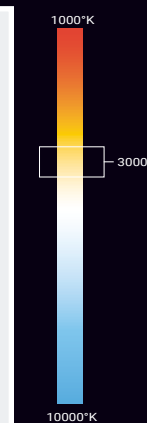

SUMERGIBLE



PRECAUCIÓN

El agua debe cubrir completamente la luminaria para evitar se sobrecaliente. El consumo que se menciona pertenece solamente al consumo de la luminaria, el consumo final puede variar dependiendo de la fuente que se utilice. Los códigos situados en la parte superior se complementan colocando el ángulo de apertura que se desea (30,20,25,35,45 EJEMPLO: LKB1257WW30).

LUMINARIA SUMERGIBLE MONOCROMÁTICA
POOL 24W

- Luminaria sumergible de 24W y peso de 3.1kg.
- Blanco cálido (3000°K | WW).
- Instalación empotrable en pisos o muros para inmersión en agua (sumergible máximo a 1 metro de profundidad).
- Uso para fuentes o piscinas.
- Acabado acero inoxidable.

PARÁMETROS ELÉCTRICOS

Temperatura de color	3000°K
Potencia	12x2W
Tipo de LED	OSRAM
Cantidad de LEDS	12
Voltaje	24VDC
Corriente de Op.	1200mA
Consumo	28.8W
Lumens	1156 lm
Eficiencia	40.13 lm/w
Dimmeable *(opcional)	TRIAC con fuente triac (Equipo auxiliar)
Material	Acero inoxidable SUS 316L, cuerpo moldeado en cromo y vidrio templado de 9mm, sello de silicón.
Housing	PVC
Cable	H07RN-F 2X1.0mm ² L=3.0m
Temp.de Op.	-20°C~40°C

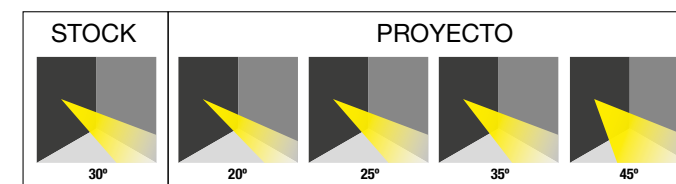
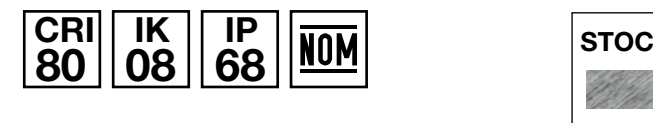

DIAGRAMA

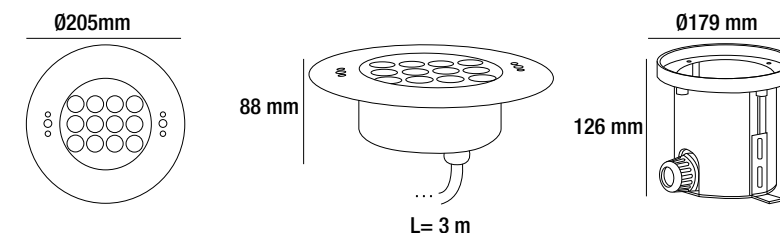

Debido a los constantes cambios tecnológicos, la información puede variar. Consulta www.brillanteiluminacion.com para ver nuestras actualizaciones.

*ACCESORIOS INCLUIDOS

*Por producto, en caso de solicitar uno extra debe solicitarse. (Barra de sujeción y empaque)

EQUIPO AUXILIAR NO INCLUIDO

*Revise la ficha técnica para más información del equipo.

- | | |
|--|--|
| LF242
Fuente de alimentación 50W. | XD24300.1
Fuente de alimentación dimmeable. Máx.300W, IP66 |
| LPF6024
Fuente de alimentación 60W | XD24150.1
Fuente de alimentación dimmeable.Máx 150W, IP66 |
| LPV6024
Fuente de alimentación 60W | XD2460.1
Fuente de alimentación dimmeable.Máx.60W IP20 |
| LM15024
Fuente de alimentación 150W | |
| LM320243
Fuente de alimentación 320W | |
| LD684PINES
Conector IP68 de 3PINES. | |

*ACCESORIOS INCLUIDOS

*Por producto, en caso de solicitar uno extra debe solicitarse. (Barra de sujeción y empaque)

EQUIPO AUXILIAR NO INCLUIDO

*Revise la ficha técnica para más información del equipo.

- | | |
|--|--|
| LF242
Fuente de alimentación 50W. | XD24300.1
Fuente de alimentación dimmeable. Máx.300W, IP66 |
| LPF6024
Fuente de alimentación 60W | XD24150.1
Fuente de alimentación dimmeable.Máx 150W, IP66 |
| LPV6024
Fuente de alimentación 60W | XD2460.1
Fuente de alimentación dimmeable.Máx.60W IP20 |
| LM15024
Fuente de alimentación 150W | |
| LM320243
Fuente de alimentación 320W | |
| LD684PINES
Conector IP68 de 3PINES. | |

LKB1857WW

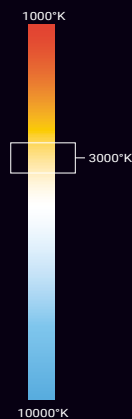

SUMERGIBLE



PRECAUCIÓN

El agua debe cubrir completamente la luminaria para evitar se sobrecaliente. El consumo que se menciona pertenece solamente al consumo de la luminaria, el consumo final puede variar dependiendo de la fuente que se utilice. Los códigos situados en la parte superior se complementan colocando el ángulo de apertura que se desea (30,20,25,35,45 EJEMPLO: LKB1857WW30).

LUMINARIA SUMERGIBLE MONOCROMÁTICA
POOL 36W

- Luminaria sumergible de 36W y peso de 4.5kg.
- Blanco cálido (3000°K | WW).
- Instalación empotrable en pisos o muros para inmersión en agua (sumergible máximo a 1 metro de profundidad).
- Uso para fuentes o piscinas.
- Acabado acero inoxidable.

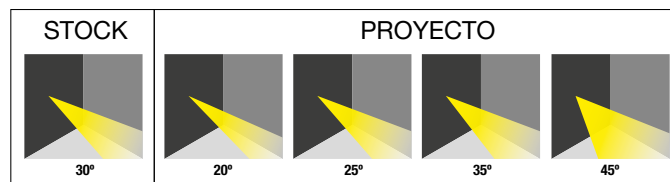
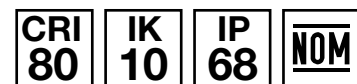

PARÁMETROS ELÉCTRICOS

Temperatura de color	3000°K
Potencia	18x2W
Tipo de LED	OSRAM
Cantidad de LEDS	18
Voltaje	24VDC
Corriente de Op.	1900mA
Consumo	45.6W
Lumens	1828 lm
Eficiencia	36.27 lm/w
Dimmeable *(opcional)	TRIAC con fuente triac (Equipo auxiliar)
Material	Acero inoxidable SUS 316L, cuerpo moldeado en cromo y vidrio templado de 10mm, sello de silicón.
Housing	PVC
Cable	H07RN-F 2X1.0mm ² L=3.0m
Temp.de Op.	-20°C~40°C

*ACCESORIOS INCLUIDOS

*Por producto, en caso de solicitar uno extra debe solicitarse. (Barra de sujeción y empaque)

EQUIPO AUXILIAR NO INCLUIDO

*Revise la ficha técnica para más información del equipo.

LF242
Fuente de alimentación 50W.
LPF6024
Fuente de alimentación 60W
LPV6024
Fuente de alimentación 60W
LM15024
Fuente de alimentación 150W
LM320243
Fuente de alimentación 320W
LD684PINES
Conector IP68 de 3PINES.

XD24300.1
Fuente de alimentación dimmeable. Máx.300W, IP66
XD24150.1
Fuente de alimentación dimmeable.Máx 150W, IP66
XD2460.1
Fuente de alimentación dimmeable.Máx.60W IP20

DIAGRAMA

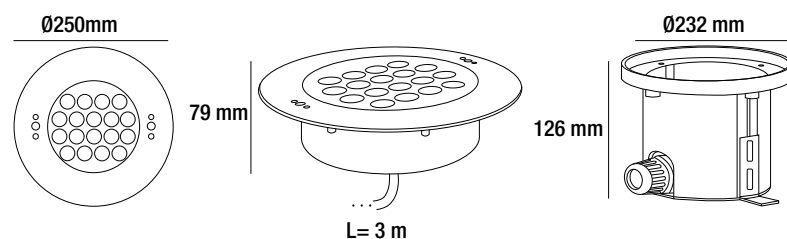

Debido a los constantes cambios tecnológicos, la información puede variar. Consulta www.brillanteiluminacion.com para ver nuestras actualizaciones.

LKPBO158WW / LKPBO158CW SUMERGIBLE

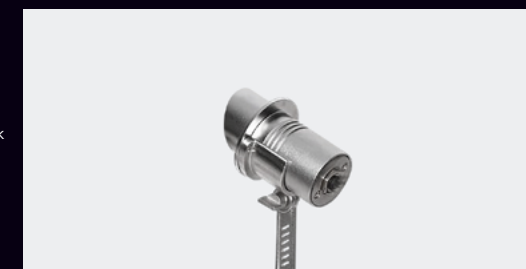
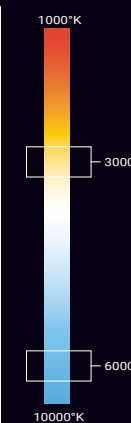

PRECAUCIÓN

El agua debe cubrir completamente la luminaria para evitar se sobrecaliente. El consumo que se menciona pertenece solamente al consumo de la luminaria, el consumo final puede variar dependiendo de la fuente que se utilice. Los códigos situados en la parte superior se complementan colocando el ángulo de apertura que se desea (9,15,20,30,45 EJEMPLO: LKPBO158WW9).

LUMINARIA SUMERGIBLE MONOCROMÁTICA
SMALL UNDERWATER

- Luminaria sumergible monocromática de pequeñas dimensiones.
- Disponible en blanco cálido (3000°K | WW) y blanco frío (6000°K | CW).
- Instalación para sobreponer en pisos (sumergible máximo a 1 metro de profundidad).
- Uso para fuentes o piscinas.
- Acabado acero inoxidable.

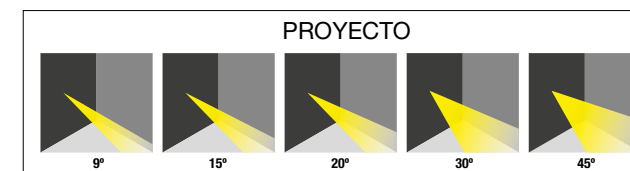

DIAGRAMA

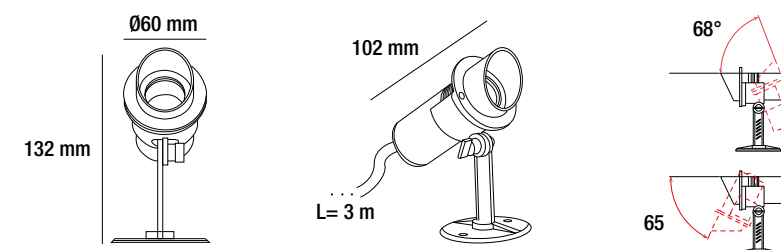

Debido a los constantes cambios tecnológicos, la información puede variar. Consulta www.brillanteiluminacion.com para ver nuestras actualizaciones.

PARÁMETROS ELÉCTRICOS

Temperatura de color	3000°K	/	6000°K
Potencia	1x3W		
Tipo de LED	OSRAM		
Cantidad de LEDS	1		
Voltaje	24VDC		
Corriente de Op.	110mA		
Consumo	2.6W		
Lumens	139 lm	/	174 lm
Eficiencia	46.33 lm/w	/	58 lm/w
Dimmeable *(opcional)	TRIAC con fuente triac (Equipo auxiliar)		
Material	Acero inoxidable SUS 316L, cuerpo moldeado en cromo y vidrio templado de 7mm, sello de silicón.		
Cable	H07RN-F 2X1.0mm ² L=3.0m		
Temp.de Op.	-20°C~40°C		

*ACCESORIOS INCLUIDOS

*Por producto, en caso de solicitar uno extra debe solicitarse. (Barra de sujeción y empaque)

EQUIPO AUXILIAR NO INCLUIDO

*Revise la ficha técnica para más información del equipo.

LF242
Fuente de alimentación 50W.
LPF6024
Fuente de alimentación 60W
LPV6024
Fuente de alimentación 60W
LM15024
Fuente de alimentación 150W
LM320243
Fuente de alimentación 320W
LD684PINES
Conector IP68 de 3PINES.

XD24300.1
Fuente de alimentación dimmeable. Máx.300W, IP66
XD24150.1
Fuente de alimentación dimmeable.Máx 150W, IP66
XD2460.1
Fuente de alimentación dimmeable.Máx.60W IP20

U2418SW.1 / U2418AW.1

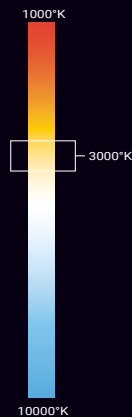
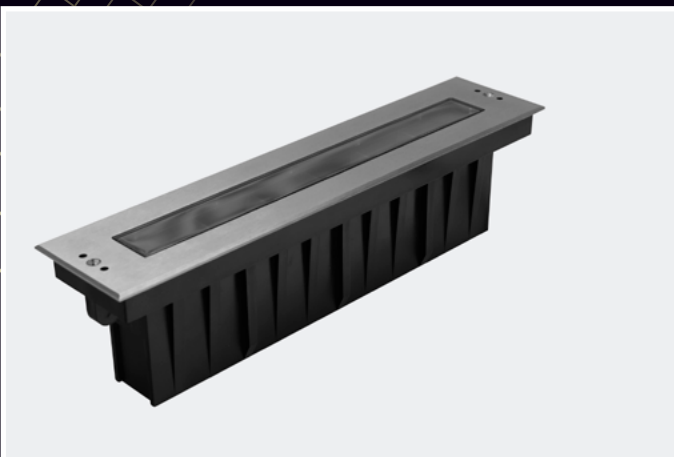

SUMERGIBLE

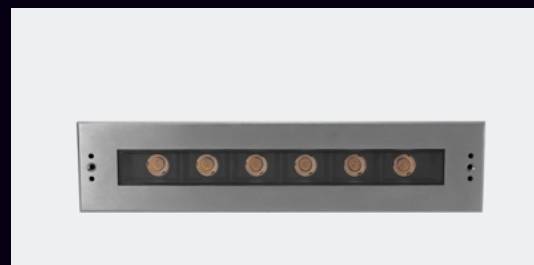

PRECAUCIÓN

El agua debe cubrir completamente la luminaria para evitar se sobrecaliente. El consumo que se menciona pertenece solamente al consumo de la luminaria, el consumo final puede variar dependiendo de la fuente que se utilice. Los códigos situados en la parte superior se complementan colocando el ángulo de apertura que se desea (30, 8, 13, 25 EJEMPLO: U2418SW.130).

LUMINARIA SUMERGIBLE MONOCROMÁTICA
POOL LINEAL 18W

- Luminaria lineal sumergible de 18W y peso de 2.5kg.
- Blanco cálido (3000°K | W).
- Disponible apertura simétrica (U2418SW.1) y asimétrica (U2418AW.1).
- Instalación empotrable en pisos o muros para inmersión en agua (sumergible máximo a 1 metro de profundidad).
- Uso para fuentes o piscinas.
- Acabado acero inoxidable.

CRI 80 IK 10 IP 68 NOM

STOCK

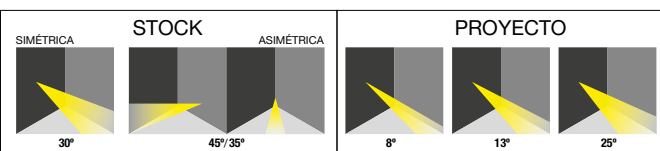

DIAGRAMA

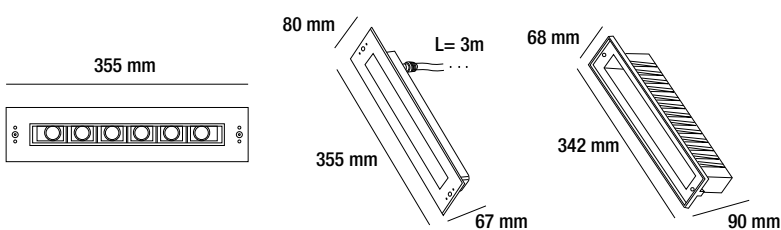

PARÁMETROS ELÉCTRICOS

Temperatura de color	3000°K
Potencia	6x3W
Tipo de LED	NICHIA
Cantidad de LEDS	6
Voltaje	24VDC
Corriente de Op.	950mA
Consumo	22.8W
Lumens	1102 lm
Eficiencia	48.33 lm/w
Dimmeable (opcional)	TRIAC con fuente triac (Equipo auxiliar)
Material	Acero inoxidable SUS 316L, cuerpo moldeado en cromo, PC, sello de silicón.
Cable	H05RN-F 2X1.0mm ² L=3.0m
Housing	ABS
Temp.de Op.	-20°C~40°C

*ACCESORIOS INCLUIDOS

*Por producto, en caso de solicitar uno extra debe solicitarse. (Barra de sujeción y empaque)

EQUIPO AUXILIAR NO INCLUIDO

*Revise la ficha técnica para más información del equipo.

LF242
Fuente de alimentación 50W.
LPF6024
Fuente de alimentación 60W
LPV6024
Fuente de alimentación 60W
LM15024
Fuente de alimentación 150W
LM320243
Fuente de alimentación 320W
LD684PINES
Conector IP68 de 3PINES.

XD24300.1
Fuente de alimentación dimmeable. Máx.300W, IP66
XD24150.1
Fuente de alimentación dimmeable.Máx 150W, IP66
XD2460.1
Fuente de alimentación dimmeable.Máx.60W IP20

U2418SW.2

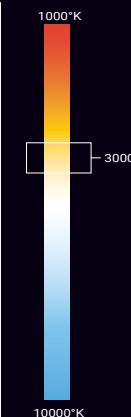

SUMERGIBLE



PRECAUCIÓN

El agua debe cubrir completamente la luminaria para evitar se sobrecaliente. El consumo que se menciona pertenece solamente al consumo de la luminaria, el consumo final puede variar dependiendo de la fuente que se utilice.

LUMINARIA SUMERGIBLE MONOCROMÁTICA
POOL SPOT LINEAL 18W

- Luminaria spot lineal sumergible de 18W y peso de 2.1kg.
- Blanco cálido (3000°K | W).
- Instalación empotrable en pisos o muros para inmersión en agua (sumergible máximo a 1 metro de profundidad).
- Uso para fuentes o piscinas.
- Acabado acero inoxidable.

CRI 80 IK 10 IP 68 NOM

STOCK



DIAGRAMA

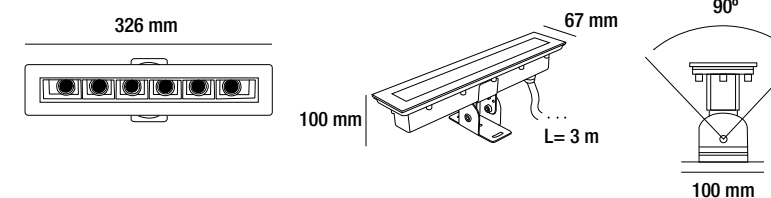

PARÁMETROS ELÉCTRICOS

Temperatura de color	3000°K
Potencia	6x3W
Tipo de LED	NICHIA
Cantidad de LEDS	6
Voltaje	24VDC
Corriente de Op.	950mA
Consumo	22.8W
Lumens	1324 lm
Eficiencia	58.07 lm/w
Dimmeable (opcional)	TRIAC con fuente triac (Equipo auxiliar)
Material	Acero inoxidable SUS 316L, cuerpo moldeado en cromo, PC, sello de silicón.
Cable	H05RN-F 2X1.0mm ² L=3.0m
Temp.de Op.	-20°C~40°C

*ACCESORIOS INCLUIDOS

*Por producto, en caso de solicitar uno extra debe solicitarse. (Barra de sujeción y empaque)

EQUIPO AUXILIAR NO INCLUIDO

*Revise la ficha técnica para más información del equipo.

LF242
Fuente de alimentación 50W.
LPF6024
Fuente de alimentación 60W
LPV6024
Fuente de alimentación 60W
LM15024
Fuente de alimentación 150W
LM320243
Fuente de alimentación 320W
LD684PINES
Conector IP68 de 3PINES.

XD24300.1
Fuente de alimentación dimmeable. Máx.300W, IP66
XD24150.1
Fuente de alimentación dimmeable.Máx 150W, IP66
XD2460.1
Fuente de alimentación dimmeable.Máx.60W IP20

LKS01RGB

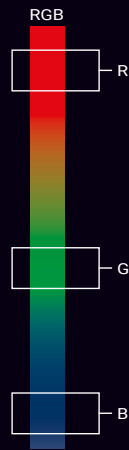

SUMERGIBLE



PRECAUCIÓN

El agua debe cubrir completamente la luminaria para evitar se sobrecaliente.
El consumo que se menciona pertenece solamente al consumo de la luminaria, el consumo final puede variar dependiendo de la fuente que se utilice.

LKB0457RGB

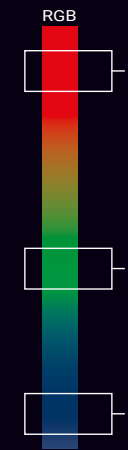

SUMERGIBLE



PRECAUCIÓN

El agua debe cubrir completamente la luminaria para evitar se sobrecaliente.
El consumo que se menciona pertenece solamente al consumo de la luminaria, el consumo final puede variar dependiendo de la fuente que se utilice.

LUMINARIA SUMERGIBLE RGB
MINI UNDERWATER 3W
RGB

- Luminaria de pequeñas dimensiones y peso de 1kg.
- Instalación empotrable en pisos o muros para inmersión en agua (sumergible máximo a 1 metro de profundidad).
- Uso para fuentes o piscinas.
- Acabado acero inoxidable.

PARÁMETROS ELÉCTRICOS

Temperatura de color	RGB		
Potencia	1x3W		
Tipo de LED	SMD 3535 RGB 3 en 1		
Cantidad de LEDS	1		
Voltaje	24VDC		
Corriente de Op.	R=48mA	G=62mA	B=62mA
Consumo	4.1W		
Lumens	103 lm		
Material	Acero inoxidable SUS 316, cuerpo moldeado en cromo y vidrio templado de 7mm, sello de silicón.		
Housing	PVC		
Cable	H05RN-F 4X0.75mm ² L=3.0m		
Temp.de Op.	-20°C~40°C		



DIAGRAMA

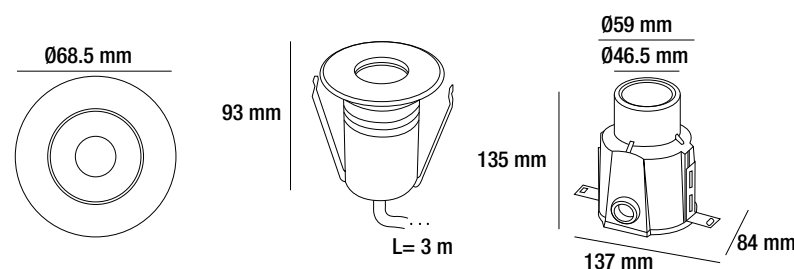

*ACCESORIOS INCLUIDOS

*Por producto, en caso de solicitar uno extra debe solicitarse. (Barra de sujeción y empaque)

EQUIPO AUXILIAR NO INCLUIDO

*Revise la ficha técnica para más información del equipo.

LF242 Fuente de alimentación 50W.	LSTICKSUN2 Memoria: Voltaje: 5~12VDC
LPF6024 Fuente de alimentación 60W	LSTICKSUN3 Memoria: Voltaje: 5~6VDC
LPV6024 Fuente de alimentación 60W	LDMXSETCON Set de conectores.
LM15024 Fuente de alimentación 150W	LCABLE12 Cable DMX para señal RGB.
LM320243 Fuente de alimentación 320W	LC4PIN Cable de 4 pines.
XDDMX3C Decodificador de 3 canales, DMX	LSL4DX Amplificador: 4 canales
LMEMO1 Memoria: Voltaje: 5~5.5VDC.	LD684PINES Conector IP68 de 4PINES.

LUMINARIA SUMERGIBLE RGB
POOL 8W RGB

- Luminaria sumergible de 8W y peso de 1.2kg.
- Instalación empotrable en pisos o muros para inmersión en agua (sumergible máximo 1 metro de profundidad).
- Uso para fuentes o piscinas.
- Acabado acero inoxidable.

PARÁMETROS ELÉCTRICOS

Temperatura de color	RGB		
Potencia	4x2W		
Tipo de LED	SMD3535 RGB 3 en 1		
Cantidad de LEDS	4		
Voltaje	24VDC		
Corriente de Op.	R=200mA	G=215mA	B=215mA
Consumo	15W		
Lumens	262 lm		
Material	Acero inoxidable SUS 316L, cuerpo moldeado en cromo y vidrio templado de 8mm, sello de silicón.		
Housing	PVC		
Cable	H07RN-F 2X1.0mm ² L=3.0m		
Temp.de Op.	-20°C~40°C		



DIAGRAMA

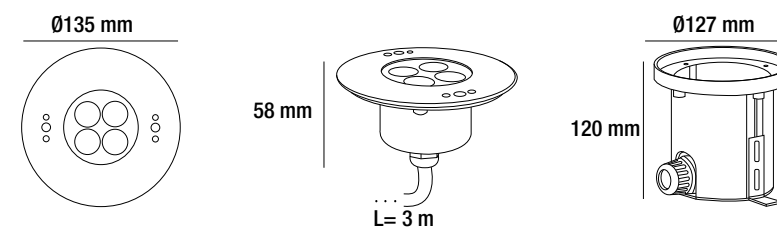

*ACCESORIOS INCLUIDOS

*Por producto, en caso de solicitar uno extra debe solicitarse. (Barra de sujeción y empaque)

EQUIPO AUXILIAR NO INCLUIDO

*Revise la ficha técnica para más información del equipo.

LF242 Fuente de alimentación 50W.	LSTICKSUN2 Memoria: Voltaje: 5~12VDC
LPF6024 Fuente de alimentación 60W	LSTICKSUN3 Memoria: Voltaje: 5~6VDC
LPV6024 Fuente de alimentación 60W	LDMXSETCON Set de conectores.
LM15024 Fuente de alimentación 150W	LCABLE12 Cable DMX para señal RGB.
LM320243 Fuente de alimentación 320W	LC4PIN Cable de 4 pines.
XDDMX3C Decodificador de 3 canales, DMX	LSL4DX Amplificador: 4 canales
LMEMO1 Memoria: Voltaje: 5~5.5VDC.	LD684PINES Conector IP68 de 4PINES.

BRILLIANT®
LKB0657RGB

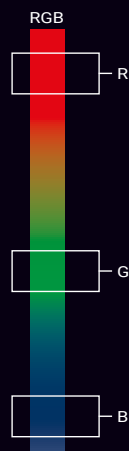

SUMERGIBLE



PRECAUCIÓN

El agua debe cubrir completamente la luminaria para evitar se sobrecaliente. El consumo que se menciona pertenece solamente al consumo de la luminaria, el consumo final puede variar dependiendo de la fuente que se utilice.

LKB1257RGB

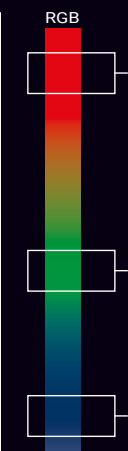

SUMERGIBLE



PRECAUCIÓN

El agua debe cubrir completamente la luminaria para evitar se sobrecaliente. El consumo que se menciona pertenece solamente al consumo de la luminaria, el consumo final puede variar dependiendo de la fuente que se utilice.

LUMINARIA SUMERGIBLE RGB
POOL 12W RGB

- Luminaria sumergible de 12W y peso de 2.9kg.
- Instalación empotrable en pisos o muros para inmersión en agua (sumergible máximo a 1 metro de profundidad).
- Uso para fuentes o piscinas.
- Acabado acero inoxidable.

PARÁMETROS ELÉCTRICOS

Temperatura de color	RGB		
Potencia	6x3W		
Tipo de LED	SMD 3535 RGB 3 en 1		
Cantidad de LEDS	6		
Voltaje	24VDC		
Corriente de Op.	R=300mA	G=350mA	B=350mA
Consumo	24W		
Lumens	547 lm		
Material	Acero inoxidable SUS 316L, cuerpo moldeado en cromo y vidrio templado de 9mm, sello de silicón.		
Housing	PVC		
Cable	H07RN-F 2X1.0mm ² L=3.0m		
Temp.de Op.	-20°C~40°C		

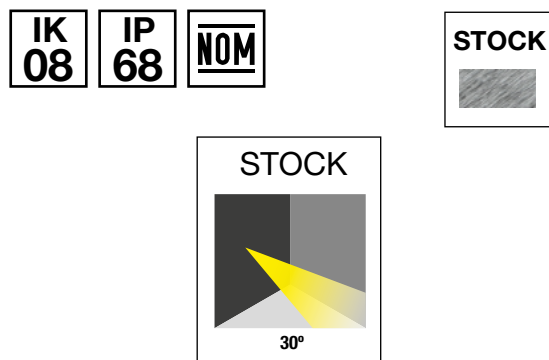

***ACCESORIOS INCLUIDOS**

*Por producto, en caso de solicitar uno extra debe solicitarse. (Barra de sujeción y empaque)

EQUIPO AUXILIAR NO INCLUIDO

*Revise la ficha técnica para más información del equipo.

LF242 Fuente de alimentación 50W.	LSTICKSUN2 Memoria: Voltaje: 5~12VDC
LPF6024 Fuente de alimentación 60W	LSTICKSUN3 Memoria: Voltaje: 5~6VDC
LPV6024 Fuente de alimentación 60W	LDMXSETCON Set de conectores.
LM15024 Fuente de alimentación 150W	LCABLE12 Cable DMX para señal RGB.
LM320243 Fuente de alimentación 320W	LC4PIN Cable de 4 pines.
XDDMX3C Decodificador de 3 canales, DMX	LSL4DX Amplificador: 4 canales
LMEMO1 Memoria: Voltaje: 5~5.5VDC.	LD684PINES Conector IP68 de 4PINES.

DIAGRAMA

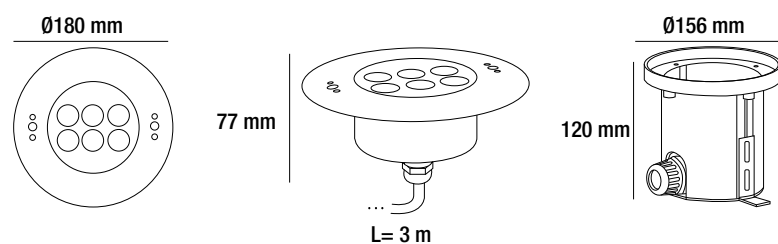

LUMINARIA SUMERGIBLE RGB
POOL 24W RGB

- Luminaria sumergible RGB de 24W y peso de 3.1kg.
- Instalación empotrable en pisos o muros para inmersión en agua (sumergible máximo a 1 metro de profundidad).
- Uso para fuentes o piscinas.
- Acabado acero inoxidable.

PARÁMETROS ELÉCTRICOS

Temperatura de color	RGB		
Potencia	12x2W		
Tipo de LED	SMD 3535 RGB 3 en 1		
Cantidad de LEDS	12		
Voltaje	24VDC		
Corriente de Op.	R=400mA	G=500mA	B=500mA
Consumo	33.6W		
Lumens	805 lm		
Material	Acero inoxidable SUS 316L, cuerpo moldeado en cromo y vidrio templado de 9mm, sello de silicón.		
Housing	PVC		
Cable	H07RN-F 2X1.0mm ² L=3.0m		
Temp.de Op.	-20°C~40°C		

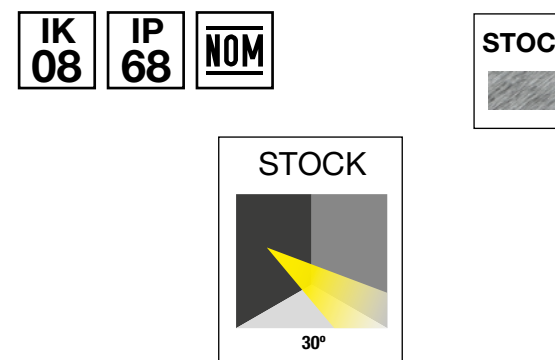

***ACCESORIOS INCLUIDOS**

*Por producto, en caso de solicitar uno extra debe solicitarse. (Barra de sujeción y empaque)

EQUIPO AUXILIAR NO INCLUIDO

*Revise la ficha técnica para más información del equipo.

LF242 Fuente de alimentación 50W.	LSTICKSUN2 Memoria: Voltaje: 5~12VDC
LPF6024 Fuente de alimentación 60W	LSTICKSUN3 Memoria: Voltaje: 5~6VDC
LPV6024 Fuente de alimentación 60W	LDMXSETCON Set de conectores.
LM15024 Fuente de alimentación 150W	LCABLE12 Cable DMX para señal RGB.
LM320243 Fuente de alimentación 320W	LC4PIN Cable de 4 pines.
XDDMX3C Decodificador de 3 canales, DMX	LSL4DX Amplificador: 4 canales
LMEMO1 Memoria: Voltaje: 5~5.5VDC.	LD684PINES Conector IP68 de 4PINES.

DIAGRAMA

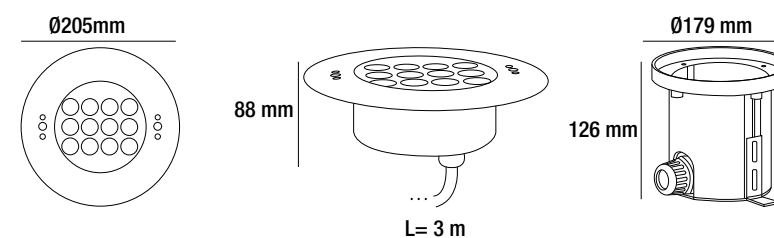

LKB1857RGB

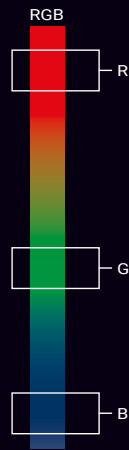

SUMERGIBLE



PRECAUCIÓN

El agua debe cubrir completamente la luminaria para evitar se sobrecaliente. El consumo que se menciona pertenece solamente al consumo de la luminaria, el consumo final puede variar dependiendo de la fuente que se utilice.

LUMINARIA SUMERGIBLE RGB
POOL 36W RGB

- Luminaria sumergible RGB de 36W y peso de 4.5kg.
- Instalación empotrable en pisos o muros para inmersión en agua (sumergible máximo a 1 metro de profundidad).
- Uso para fuentes o piscinas.
- Acabado acero inoxidable.



DIAGRAMA

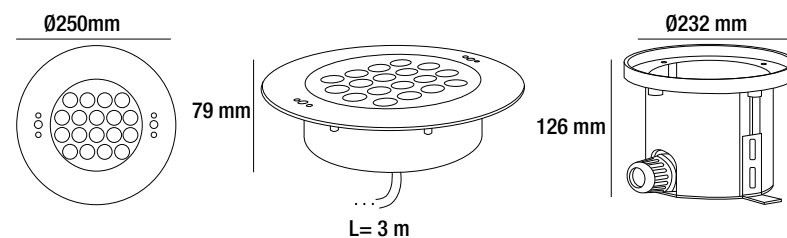

PARÁMETROS ELÉCTRICOS

Temperatura de color	RGB		
Potencia	18x2W		
Tipo de LED	OSRAM		
Cantidad de LEDS	18		
Voltaje	24VDC		
Corriente de Op.	R=630mA	G=770mA	B=770mA
Consumo	52W		
Lumens	1330 lm		
Material	Acero inoxidable SUS 316L, cuerpo moldeado en cromo y vidrio templado de 10mm, sello de silicón.		
Housing	PVC		
Cable	H07RN-F 2X1.0mm ² L=3.0m		
Temp.de Op.	-20°C~40°C		

*ACCESORIOS INCLUIDOS

*Por producto, en caso de solicitar uno extra debe solicitarse. (Barra de sujeción y empaque)

EQUIPO AUXILIAR NO INCLUIDO

*Revise la ficha técnica para más información del equipo.

LF242 Fuente de alimentación 50W.	LSTICKSUN2 Memoria: Voltaje: 5-12VDC
LPF6024 Fuente de alimentación 60W	LSTICKSUN3 Memoria: Voltaje: 5-6VDC
LPV6024 Fuente de alimentación 60W	LDMXSETCON Set de conectores.
LM15024 Fuente de alimentación 150W	LCABLE12 Cable DMX para señal RGB.
LM320243 Fuente de alimentación 320W	LC4PIN Cable de 4 pines.
XDDMX3C Decodificador de 3 canales, DMX	LSL4DX Amplificador: 4 canales
LMEMO1 Memoria: Voltaje: 5-5.5VDC.	LD684PINES Conector IP68 de 4PINES.

Debido a los constantes cambios tecnológicos, la información puede variar. Consulta www.brillanteiluminacion.com para ver nuestras actualizaciones.

LKB0918RGB

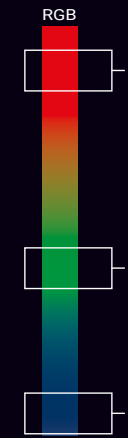

SUMERGIBLE



PRECAUCIÓN

El agua debe cubrir completamente la luminaria para evitar se sobrecaliente. El consumo que se menciona pertenece solamente al consumo de la luminaria, el consumo final puede variar dependiendo de la fuente que se utilice.

LUMINARIA SUMERGIBLE RGB
DONA LED 18W RGB

- Luminaria sumergible RGB de 18W y peso de 2.5kg.
- Instalación empotrable en pisos o muros para inmersión en agua (sumergible máximo a 1 metro de profundidad).
- Uso para fuentes o piscinas.
- Acabado acero inoxidable.

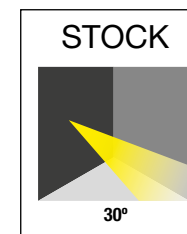
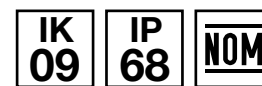

DIAGRAMA

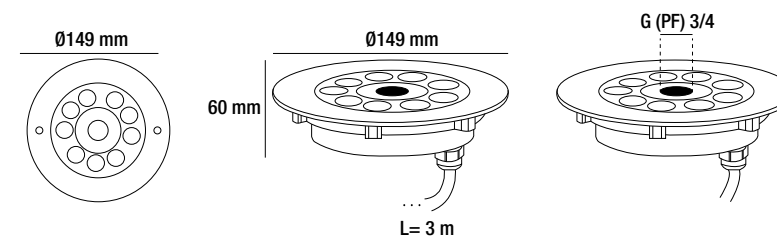

PARÁMETROS ELÉCTRICOS

Temperatura de color	RGB		
Potencia	9x2W		
Tipo de LED	RGB 3 en 1		
Cantidad de LEDS	9		
Voltaje	24VDC		
Corriente de Op.	R=600mA	G=750mA	B=750mA
Consumo	25.2W		
Lumens	580 lm		
Material	Acero inoxidable SUS 316L, cuerpo moldeado en cromo y vidrio templado de 8mm, sello de silicón.		
Cable	H07RN-F 2X1.0mm ² L=3.0m		
Temp.de Op.	-20°C~40°C		

*ACCESORIOS INCLUIDOS

*Por producto, en caso de solicitar uno extra debe solicitarse. (Barra de sujeción y empaque)

EQUIPO AUXILIAR NO INCLUIDO

*Revise la ficha técnica para más información del equipo.

LF242 Fuente de alimentación 50W.	LSTICKSUN2 Memoria: Voltaje: 5-12VDC
LPF6024 Fuente de alimentación 60W	LSTICKSUN3 Memoria: Voltaje: 5-6VDC
LPV6024 Fuente de alimentación 60W	LDMXSETCON Set de conectores.
LM15024 Fuente de alimentación 150W	LCABLE12 Cable DMX para señal RGB.
LM320243 Fuente de alimentación 320W	LC4PIN Cable de 4 pines.
XDDMX3C Decodificador de 3 canales, DMX	LSL4DX Amplificador: 4 canales
LMEMO1 Memoria: Voltaje: 5-5.5VDC.	LD684PINES Conector IP68 de 4PINES.

Debido a los constantes cambios tecnológicos, la información puede variar. Consulta www.brillanteiluminacion.com para ver nuestras actualizaciones.

ACCESORIOS & EQUIPO AUXILIAR

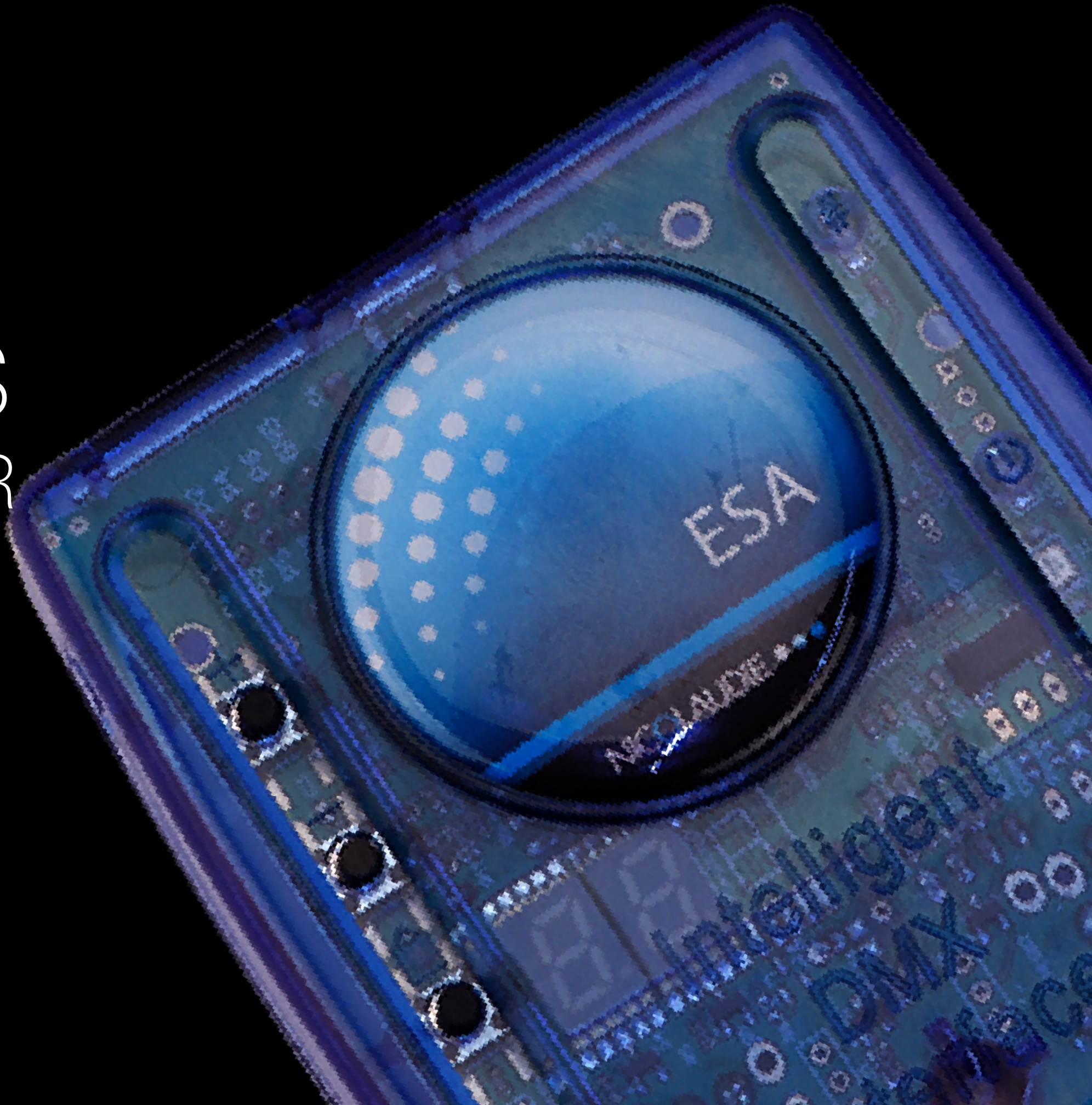

BRILLIANT®

Ofrece una gama de complementos para las tiras de led y luminarios.

BRILLIANT®



EQUIPO AUXILIAR

LH3503W

FUENTE DE ALIMENTACIÓN

FUENTE DE ALIMENTACIÓN

EQUIPO AUXILIAR

IP
20

- Fuente de alimentación 3W.
- 100~240 VAC
- 50-60Hz
- Vout: 3~9VDC
- 350mA
- Temp. de Op.: -20 ~50°C
- Dimensiones: 40*40*20mm
- IP20

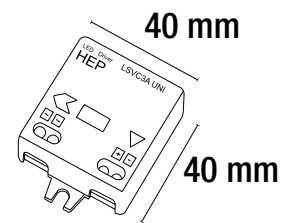
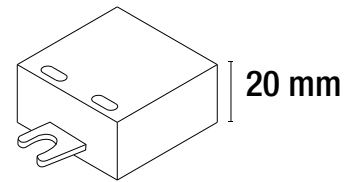

EQUIPO AUXILIAR

LH7003W

FUENTE DE ALIMENTACIÓN

FUENTE DE ALIMENTACIÓN

EQUIPO AUXILIAR

IP
20

- Fuente de alimentación 3W.
- 100~240 VAC
- 50-60Hz
- Vout: 4~5VDC
- 700mA
- Temp. de Op.: -20 ~50°C
- Dimensiones: 40*40*20mm
- IP20

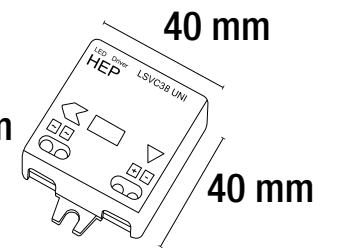
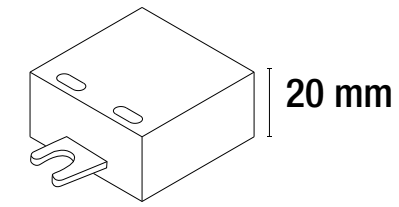

BRILLIANT®

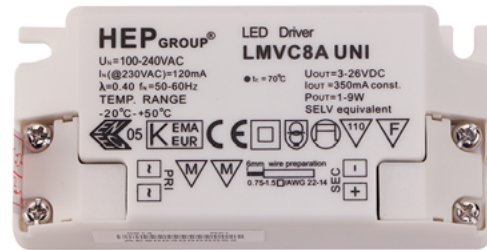

EQUIPO AUXILIAR

LH3509W

FUENTE DE ALIMENTACIÓN

FUENTE DE ALIMENTACIÓN

EQUIPO AUXILIAR

- Fuente de alimentación 9W.
- 100~240 VAC
- 50-60Hz
- Vout: 3~26VDC
- 350mA
- Temp. de Op.: -20 ~50°C
- Dimensiones: 108*42*30mm
- IP20

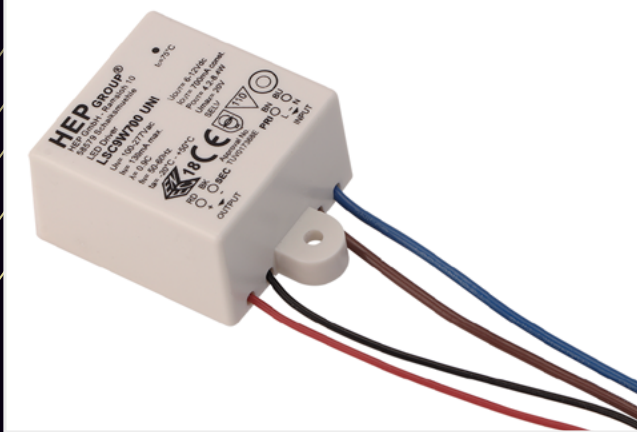
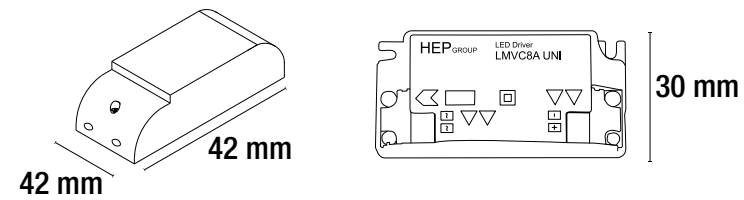

EQUIPO AUXILIAR

LH7009W

FUENTE DE ALIMENTACIÓN

FUENTE DE ALIMENTACIÓN

EQUIPO AUXILIAR

- Fuente de alimentación 9W.
- 100~277 VAC
- 50-60Hz
- Vout: 6~12VDC
- 700mA
- Temp. de Op.: -20 ~50°C
- Dimensiones: 40*40*20mm
- IP20

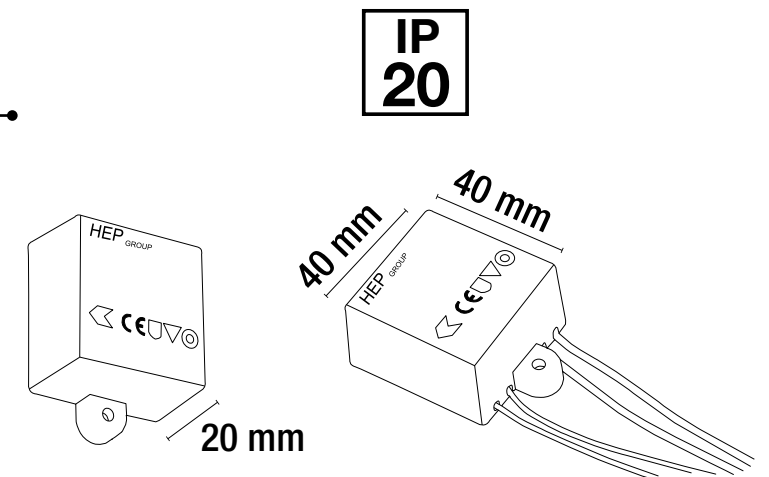

BRILLIANT®



EQUIPO AUXILIAR

LH12V

FUENTE DE ALIMENTACIÓN

FUENTE DE ALIMENTACIÓN

EQUIPO AUXILIAR

IP
20

- Fuente de alimentación 50W.
- 90~240 VAC
- 50-60Hz
- Vout: 12VDC
- 1.25A
- Temp. de Op.: -0~40°C
- Dimensiones: 88*57*30mm
- IP20

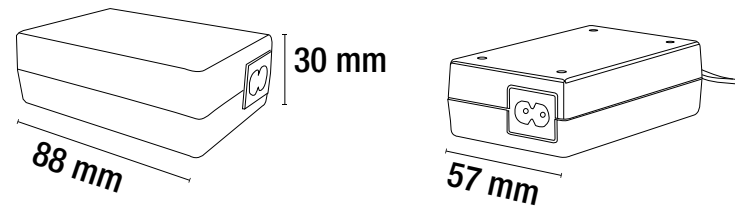

Debido a los constantes cambios tecnológicos, la información puede variar. Consulta www.brillanteiluminacion.com para ver nuestras actualizaciones.



EQUIPO AUXILIAR

LF242

FUENTE DE ALIMENTACIÓN

FUENTE DE ALIMENTACIÓN

EQUIPO AUXILIAR

IP
20

- Fuente de alimentación 50W.
- 90~240 VAC
- 50-60Hz
- Vout: 24VDC
- 1.7A
- Temp. de Op.: -0~40°C
- Dimensiones: 115*57*30mm
- IP20

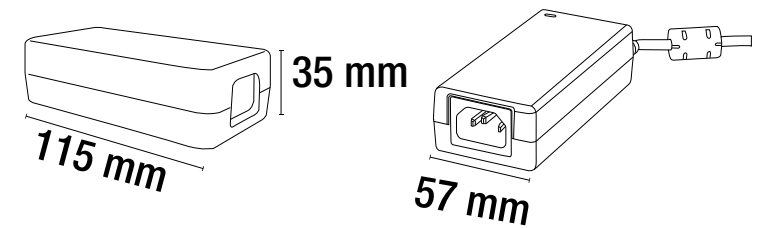

Debido a los constantes cambios tecnológicos, la información puede variar. Consulta www.brillanteiluminacion.com para ver nuestras actualizaciones.

BRILLIANT®



EQUIPO AUXILIAR

LM6012

FUENTE DE ALIMENTACIÓN

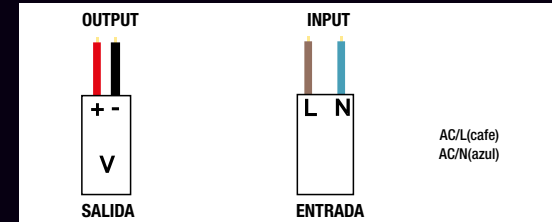
FUENTE DE ALIMENTACIÓN
EQUIPO AUXILIARIP
67

- Fuente de alimentación 60W.
- 100~240 VAC
- 50-60Hz
- Vout: 12VDC
- Temp. de trabajo: -30~+70°C
- Temp. almacenamiento.,humedad: -40~+80°C
- Humedad de trabajo: 20~90% RH sin condensación.
- Dimensiones: 162.5*42.5*32mm
- IP67

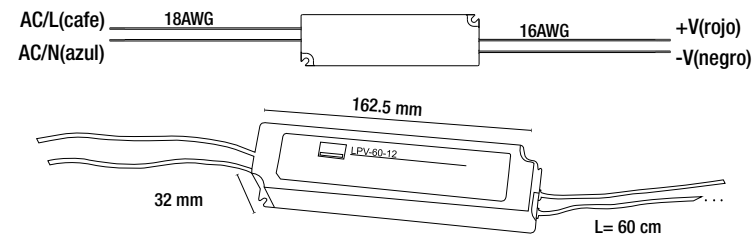

OUTPUT (SALIDA)	
Voltaje DC	12VDC
Región actual constante	5A
Alcance actual	0~5A
Potencia nominal	60W
Ondulación y ruido	120mVp-p
Tolerancia de voltaje	±5.0%
Regulación de línea	±1.0%
Regulación de carga	±2.0%
Configuración de tiempo de subida	5000ms,20ms/230VAC 500ms,20ms/115VAC
Tiempo de espera	50ms/230VAC,16ms/ 115VAC

INPUT (ENTRADA)	
Rango de Voltaje	90 ~ 264VAC 127 ~ 370VDC
Rango de frecuencia	47 ~ 63Hz
Eficiencia (Tip.)	76%
Corriente AC	1.2A / 115VAC 1A / 230VAC
Corriente INRUSH	ARRANQUE EN FRÍO 60A (ancho = 595µ s medidos al 50% de lpico) a 230 VCA.
Número máximo de PSU en 16A CORTACIRCUITOS	3 unidades (disyuntor tipo B) / 6 unidades (disyuntor tipo C) a 230VAC
Corriente de fuga	0.25mA / 240VAC

Debido a los constantes cambios tecnológicos, la información puede variar. Consulta www.brillanteiluminacion.com para ver nuestras actualizaciones.

EQUIPO AUXILIAR

LM36012

FUENTE DE ALIMENTACIÓN

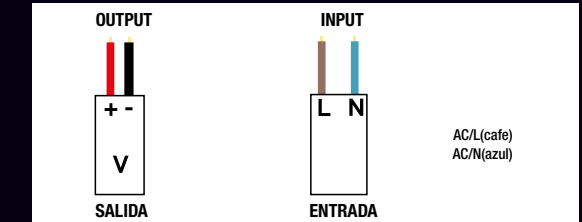
FUENTE DE ALIMENTACIÓN
EQUIPO AUXILIARIP
67

- Fuente de alimentación 60W.
- 100~277 VAC
- 50-60Hz
- Vout: 12VDC
- Temp. de trabajo: -40~+80°C
- Temp. almacenamiento.,humedad: -40~+80°C
- Humedad de trabajo: 10~95% RH sin condensación.
- Dimensiones: 162.5*42.5*32mm
- IP67

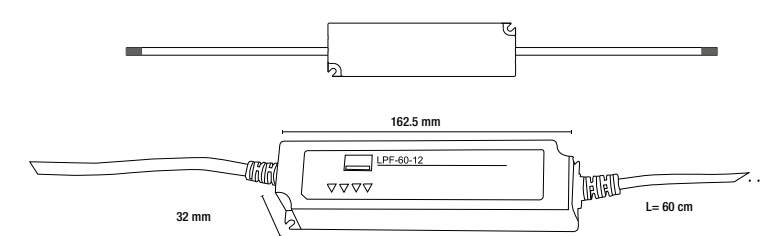

OUTPUT (SALIDA)	
Voltaje DC	12VDC
Región actual constante	7.2 ~12V
Alcance actual	5A
Potencia nominal	60W
Ondulación y ruido	150mVp-p
Tolerancia de voltaje	±4.0%
Regulación de línea	±0.5%
Regulación de carga	±2.0%
Configuración de tiempo de subida	1000ms,80ms/115VAC 500ms,80ms/230VAC
Tiempo de espera	16ms/230VAC,16ms/ 115VAC

INPUT (ENTRADA)	
Rango de Voltaje	90 ~ 305VAC 127 ~ 431VDC
Rango de frecuencia	47 ~ 63Hz
Factor de potencia	PF> 0.97 / 115VAC, PF> 0.95 / 230VAC, PF> 0.92 / 277VAC a plena carga
Eficiencia (Tip.)	86%
Corriente AC	0.8A / 115VAC 0.4A / 230VAC 0.32A / 277VAC
Corriente INRUSH	ARRANQUE EN FRÍO 55A (ancho = 270µ s medidos al 50% de lpico) a 230 VCA.
Número máximo de PSU en 16A CORTACIRCUITOS	8 unidades (disyuntor tipo B) / 14 unidades (disyuntor tipo C) a 230VAC
Corriente de fuga	<0.75mA/240VAC

Debido a los constantes cambios tecnológicos, la información puede variar. Consulta www.brillanteiluminacion.com para ver nuestras actualizaciones.



EQUIPO AUXILIAR

LPF6024

FUENTE DE ALIMENTACIÓN

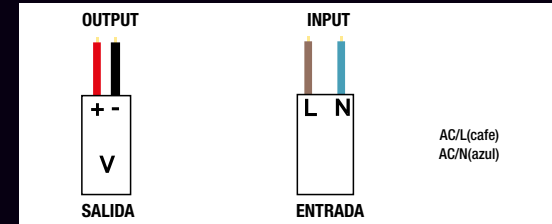

FUENTE DE ALIMENTACIÓN
EQUIPO AUXILIAR

- Fuente de alimentación 60W.
- 100~277 VAC
- 50-60Hz
- Vout: 24VDC
- Temp. de trabajo: -40~+80°C
- Temp. almacenamiento., humedad: -40~+80°C
- Humedad de trabajo: 10~95% RH sin condensación.
- Dimensiones: 162.5*42.5*32mm
- IP67

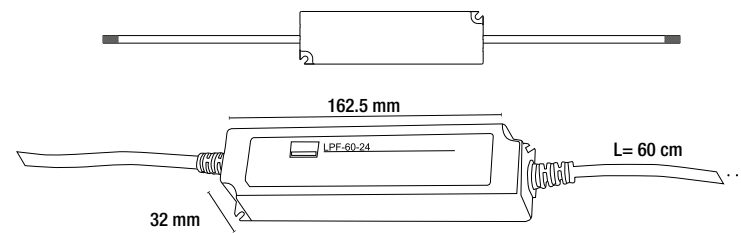

OUTPUT (SALIDA)	
Voltaje DC	24VDC
Región actual constante	14.4 ~ 24V
Alcance actual	2.5A
Potencia nominal	60W
Ondulación y ruido	150mVp-p
Tolerancia de voltaje	±4.0%
Regulación de línea	±0.5%
Regulación de carga	±2.0%
Configuración de tiempo de subida	1000ms,80ms/115VAC 500ms,80ms/230VAC
Tiempo de espera	16ms/230VAC, 16ms/ 115VAC

INPUT (ENTRADA)	
Rango de Voltaje	90 ~ 305VAC 127 ~ 431VDC
Rango de frecuencia	47 ~ 63Hz
Factor de potencia	PF> 0.97 / 115VAC, PF> 0.95 / 230VAC, PF> 0.92 / 277VAC a plena carga
Eficiencia (Tip.)	86%
Corriente AC	0.8A / 115VAC 0.4A / 230VAC 0.32A / 277VAC
Corriente INRUSH	ARRANQUE EN FRÍO 55A (ancho = 270µs medidos al 50% de pico) a 230 VCA.
Número máximo de PSU en 16A CORTACIRCUITOS	8 unidades (disyuntor tipo B) / 14 unidades (disyuntor tipo C) a 230VAC
Corriente de fuga	<0.75mA/240VAC

Debido a los constantes cambios tecnológicos, la información puede variar. Consulta www.brillanteiluminacion.com para ver nuestras actualizaciones.



EQUIPO AUXILIAR

LPV6024

FUENTE DE ALIMENTACIÓN

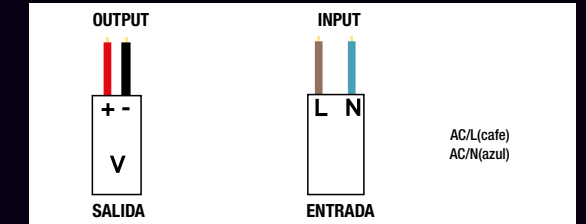

FUENTE DE ALIMENTACIÓN
EQUIPO AUXILIAR

- Fuente de alimentación 60W.
- 100~240 VAC
- 50-60Hz
- Vout: 24VDC
- Temp. de trabajo: -30~+70°C
- Temp. almacenamiento., humedad: -40~+80°C
- Humedad de trabajo: 20~90% RH sin condensación.
- Dimensiones: 162.5*42.5*32mm
- IP67

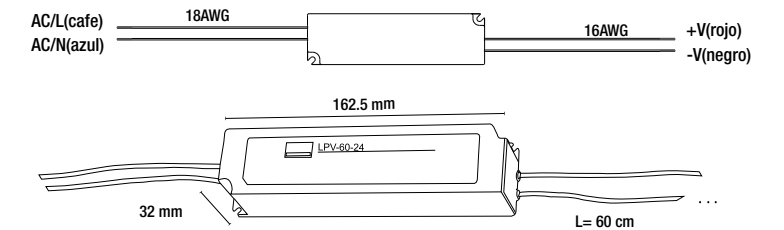

OUTPUT (SALIDA)	
Voltaje DC	24VDC
Región actual constante	2.5A
Alcance actual	0~2.5A
Potencia nominal	60W
Ondulación y ruido	150mVp-p
Tolerancia de voltaje	±5.0%
Regulación de línea	±1.0%
Regulación de carga	±2.0%
Configuración de tiempo de subida	5000ms,20ms/230VAC 500ms,20ms/115VAC
Tiempo de espera	50ms/230VAC, 16ms/ 115VAC

INPUT (ENTRADA)	
Rango de Voltaje	90 ~ 264VAC 127 ~ 370VDC
Rango de frecuencia	47 ~ 63Hz
Eficiencia (Tip.)	86%
Corriente AC	1.2A / 115VAC 1A / 230VAC
Corriente INRUSH	ARRANQUE EN FRÍO 60A (ancho = 595µs medidos al 50% de pico) a 230 VCA.
Número máximo de PSU en 16A CORTACIRCUITOS	3 unidades (disyuntor tipo B) / 6 unidades (disyuntor tipo C) a 230VAC
Corriente de fuga	0.25mA / 240VAC

Debido a los constantes cambios tecnológicos, la información puede variar. Consulta www.brillanteiluminacion.com para ver nuestras actualizaciones.

BRILLIANT®



EQUIPO AUXILIAR

LM15012

FUENTE DE ALIMENTACIÓN

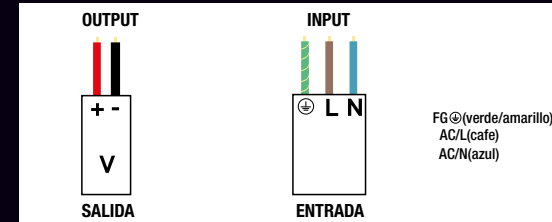
FUENTE DE ALIMENTACIÓN
EQUIPO AUXILIAR

- Fuente de alimentación 150W.
- 100~277 VAC
- 50-60Hz
- Vout: 12VDC
- Temp. de trabajo: -30~+70°C
- Temp. almacenamiento., humedad: -40~+80°C
- Humedad de trabajo: 20~95% RH sin condensación.
- Dimensiones: 228*68*38.8mm
- IP67

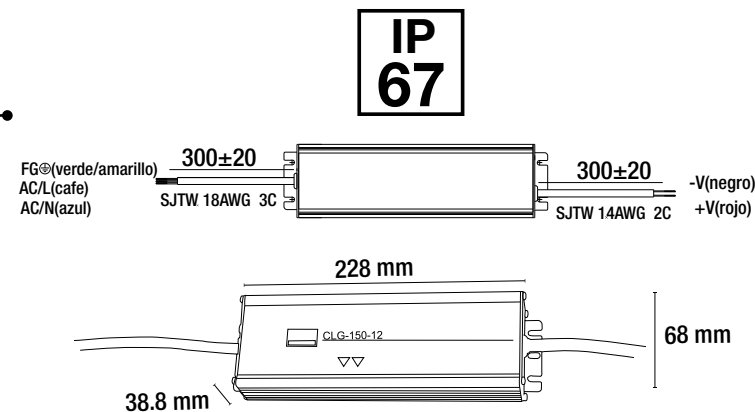

OUTPUT (SALIDA)

Voltaje DC	12VDC
Región actual constante	9 ~ 12V
Corriente nominal	11A
Potencia nominal	132W
Ondulación y ruido	150mVp-p
Rango de ajuste de voltaje	9 ~ 13V
Rango de ajuste actual	5.5 ~ 11A
Tolerancia de voltaje	±2.0%
Regulación de línea	±0.5%
Regulación de carga	±1.0%
Configuración de tiempo de subida	3000ms,80ms/115VAC 500ms,80ms/230VAC
Tiempo de espera	50ms/230VAC, 16ms/ 115VAC

INPUT (ENTRADA)

Rango de Voltaje	90 ~ 295VAC	127 ~ 417VDC
Rango de frecuencia	47 ~ 63Hz	
Factor de potencia	PF> 0.98 / 115VAC, PF> 0.95 / 230VAC, PF> 0.93 / 277VAC a plena carga	
Eficiencia (Tip.)	88%	
Corriente AC	2A / 115VAC 1A / 230VAC 0.68A / 277VAC	
Corriente INRUSH	ARRANQUE EN FRÍO 65A (ancho = 595µ s medidos al 50% de Ipico) a 230 VCA.	
Número máximo de PSU en 16A CORTACIRCUITOS	3 unidades (disyuntor tipo B) / 5 unidades (disyuntor tipo C) a 230VAC	

Debido a los constantes cambios tecnológicos, la información puede variar. Consulta www.brillanteiluminacion.com para ver nuestras actualizaciones.

EQUIPO AUXILIAR

LM15024

FUENTE DE ALIMENTACIÓN

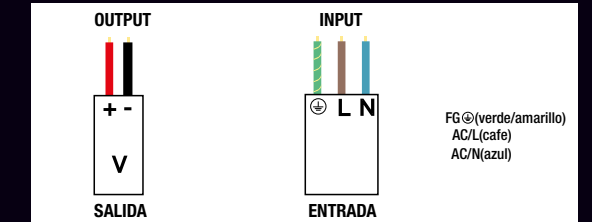
FUENTE DE ALIMENTACIÓN
EQUIPO AUXILIAR

- Fuente de alimentación 150W.
- 100~277 VAC
- 50-60Hz
- Vout: 24VDC
- Temp. de trabajo: -30~+70°C
- Temp. almacenamiento., humedad: -40~+80°C
- Humedad de trabajo: 20~95% RH sin condensación.
- Dimensiones: 228*68*38.8mm
- IP67

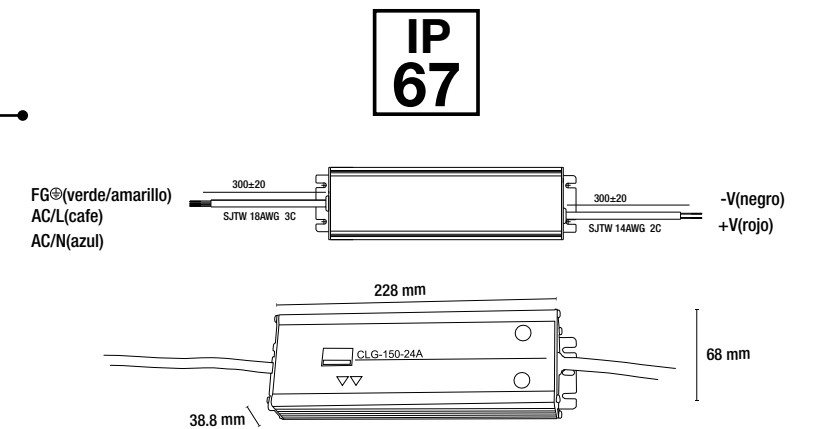

OUTPUT (SALIDA)

Voltaje DC	24VDC
Región actual constante	18 ~ 24V
Corriente nominal	6.3A
Potencia nominal	151.2W
Ondulación y ruido	150mVp-p
Rango de ajuste de voltaje	22 ~ 27V
Rango de ajuste actual	3.15 ~ 6.3A
Tolerancia de voltaje	±1.0%
Regulación de línea	±0.5%
Regulación de carga	±0.5%
Configuración de tiempo de subida	3000ms,80ms/115VAC 500ms,80ms/230VAC
Tiempo de espera	50ms/230VAC, 16ms/ 115VAC

INPUT (ENTRADA)

Rango de Voltaje	90 ~ 295VAC	127 ~ 417VDC
Rango de frecuencia	47 ~ 63Hz	
Factor de potencia	PF> 0.98 / 115VAC, PF> 0.95 / 230VAC, PF> 0.93 / 277VAC a plena carga	
Eficiencia (Tip.)	88%	
Corriente AC	2A / 115VAC 1A / 230VAC 0.68A / 277VAC	
Corriente INRUSH	ARRANQUE EN FRÍO 65A (ancho = 595µ s medidos al 50% de Ipico) a 230 VCA.	
Número máximo de PSU en 16A CORTACIRCUITOS	3 unidades (disyuntor tipo B) / 5 unidades (disyuntor tipo C) a 230VAC	

Debido a los constantes cambios tecnológicos, la información puede variar. Consulta www.brillanteiluminacion.com para ver nuestras actualizaciones.

BRILLIANT®



EQUIPO AUXILIAR

LHG320H12

FUENTE DE ALIMENTACIÓN

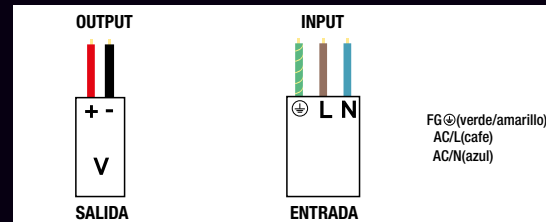

FUENTE DE ALIMENTACIÓN

EQUIPO AUXILIAR

IP
67

- Fuente de alimentación 320W.
- 100~277 VAC
- 50-60Hz
- Vout: 12VDC
- Temp. de trabajo: -40~+90°C
- Temp. almacenamiento, humedad: -40~+80°C
- Humedad de trabajo: 20~95% RH sin condensación.
- Dimensiones: 252*90*43.8mm
- IP67

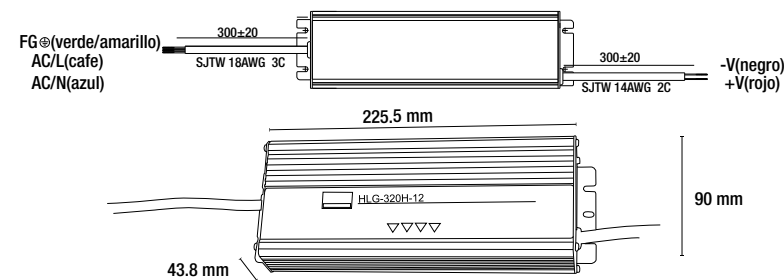

OUTPUT (SALIDA)	
Voltaje DC	12VDC
Región actual constante	6 ~12V
Corriente nominal	22A
Potencia nominal	264W
Ondulación y ruido	150mVp-p
Rango de ajuste de voltaje	10.8 ~ 13.5V
Rango de ajuste actual	11 ~ 22A
Tolerancia de voltaje	±3.0%
Regulación de línea	±0.5%
Regulación de carga	±2.0%
Configuración de tiempo de subida	2500ms,80ms/115VAC 500ms,80ms/230VAC
Tiempo de espera	15ms / 115VAC, 230VAC

INPUT (ENTRADA)	
Rango de Voltaje	90 ~ 305VAC 127 ~ 431VDC
Rango de frecuencia	47 ~ 63Hz
Factor de potencia	PF> 0.98 / 115VAC, PF> 0.95 / 230VAC, PF> 0.94 / 277VAC a plena carga
Distorsión armónica total	THD <20% (@ carga >50% / 115VAC, 230VAC; @ carga > 75% / 277VAC)
Eficiencia (Tip.) (230Vac)	91%
Eficiencia (Tip.) (277Vac)	91.5%
Corriente AC	3.5A / 115VAC 1.65A / 230VAC 1.45A / 277VAC
Corriente INRUSH	ARRANQUE EN FRÍO 70A (ancho = 1010µ s medidos al 50% de Ipico) a 230 VCA; según NEMA 410
Número máximo de PSU en 16A CORTACIRCUITOS	1 unidad (disyuntor tipo B) / 2 unidades (disyuntor tipo C) a 230VAC

Debido a los constantes cambios tecnológicos, la información puede variar. Consulta www.brillanteiluminacion.com para ver nuestras actualizaciones.



EQUIPO AUXILIAR

LM32024

FUENTE DE ALIMENTACIÓN

FUENTE DE ALIMENTACIÓN

EQUIPO AUXILIAR

IP
67

- Fuente de alimentación 320W.
- 100~277 VAC
- 50-60Hz
- Vout: 24VDC
- 13.34A
- Temp. de Op.: -40~90°C
- Dimensiones: 252*90*43.8mm
- IP67

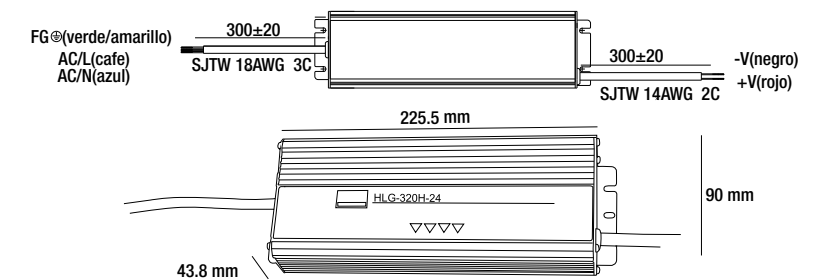

Debido a los constantes cambios tecnológicos, la información puede variar. Consulta www.brillanteiluminacion.com para ver nuestras actualizaciones.

BRILLIANT®



EQUIPO AUXILIAR

LM320243

FUENTE DE ALIMENTACIÓN

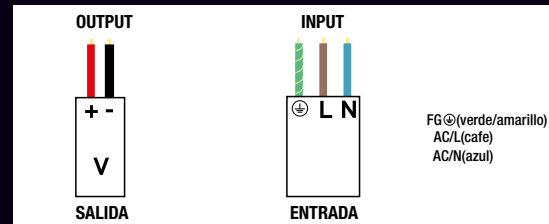
FUENTE DE ALIMENTACIÓN
EQUIPO AUXILIAR

- Fuente de alimentación 320W.
- 100~277 VAC
- 50-60Hz
- Vout: 24VDC
- Temp. de trabajo: -40~+90°C
- Temp. almacenamiento., humedad: -40~+80°C
- Humedad de trabajo: 20~95% RH sin condensación.
- Dimensiones: 252*90*43.8mm
- IP65

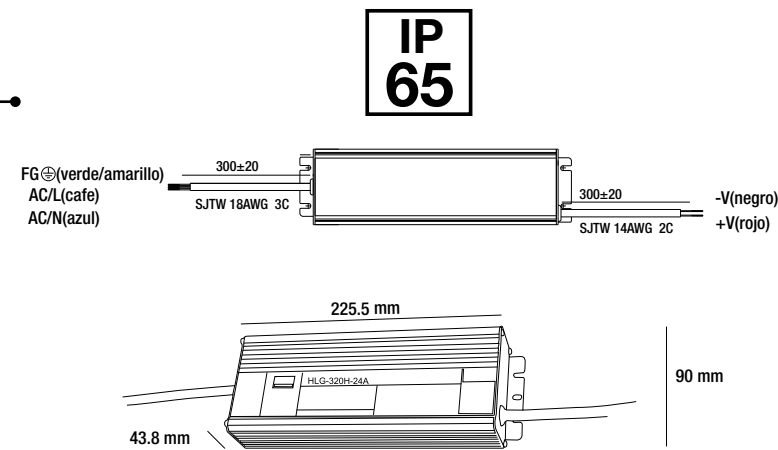

OUTPUT (SALIDA)	
Voltaje DC	24VDC
Región actual constante	12 ~ 24V
Corriente nominal	13.34A
Potencia nominal	320.16W
Ondulación y ruido	150mVp-p
Rango de ajuste de voltaje	21 ~ 26V
Rango de ajuste actual	6.67 ~ 13.34A
Tolerancia de voltaje	±1.0%
Regulación de línea	±0.5%
Regulación de carga	±0.5%
Configuración de tiempo de subida	2500ms,80ms/115VAC 500ms,80ms/230VAC
Tiempo de espera	15ms / 115VAC, 230VAC

INPUT (ENTRADA)	
Rango de Voltaje	90 ~ 305VAC 127 ~ 431VDC
Rango de frecuencia	47 ~ 63Hz
Factor de potencia	PF> 0.98 / 115VAC, PF> 0.95 / 230VAC, PF> 0.94 / 277VAC a plena carga
Distorsión armónica total	THD <20% (@ carga >50% / 115VAC, 230VAC; @ carga > 75% / 277VAC)
Eficiencia (Tip.) (230Vac)	94%
Eficiencia (Tip.) (277Vac)	94.5%
Corriente AC	3.5A / 115VAC 1.65A / 230VAC 1.45A / 277VAC
Corriente INRUSH	ARRANQUE EN FRÍO 70A (ancho = 1010µ s medidos al 50% de Ipico) a 230 VCA; según NEMA 410
Número máximo de PSU en 16A CORTACIRCUITOS	1 unidad (disyuntor tipo B) / 2 unidades (disyuntor tipo C) a 230VAC

Debido a los constantes cambios tecnológicos, la información puede variar. Consulta www.brillanteiluminacion.com para ver nuestras actualizaciones.

EQUIPO AUXILIAR

XDMA15.1

FUENTE DE ALIMENTACIÓN DIMMEABLE

FUENTE DE ALIMENTACIÓN
EQUIPO AUXILIAR

- Fuente de alimentación dimmeable.
- Entrada 100~130 VAC
- 0.31A
- 50-60 Hz
- Salida 3~50V
- 150-700mA
- Máx. 15W
- IP20

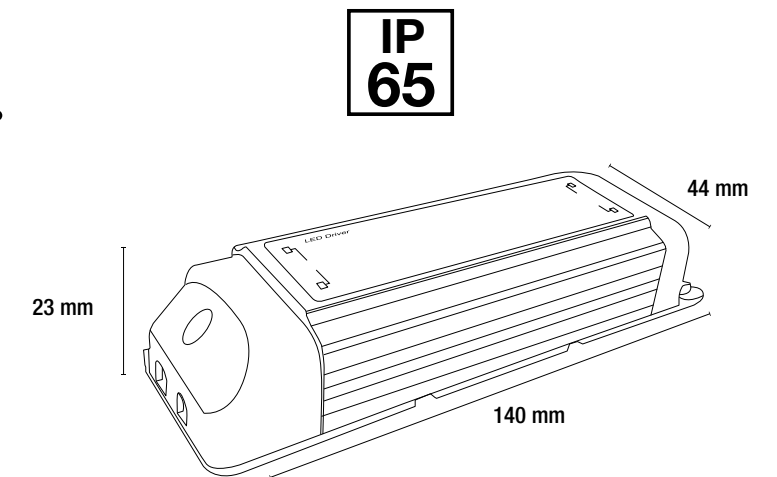
Debido a los constantes cambios tecnológicos, la información puede variar. Consulta www.brillanteiluminacion.com para ver nuestras actualizaciones.



EQUIPO AUXILIAR

XD35010.1

FUENTE DE ALIMENTACIÓN DIMMEABLE

FUENTE DE ALIMENTACIÓN
EQUIPO AUXILIARIP
20

- Fuente de alimentación dimmeable.
- Entrada 180~240 VAC
- 0.07A
- 50-60 Hz
- Salida 18~30V
- 150-350mA
- Máx. 10.5W
- IP20

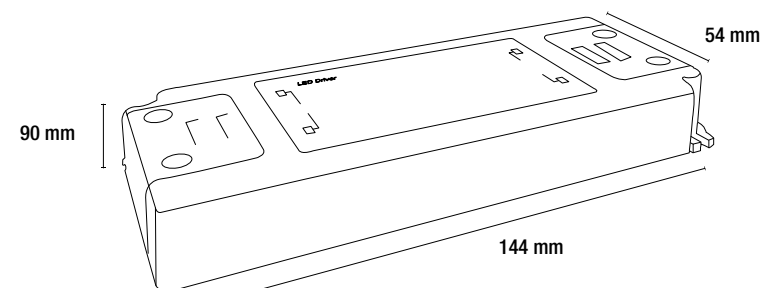

EQUIPO AUXILIAR

XD24300.1

FUENTE DE ALIMENTACIÓN DIMMEABLE

FUENTE DE ALIMENTACIÓN
EQUIPO AUXILIARIP
20

- Fuente de alimentación dimmeable.
- Entrada 100~277 VAC
- 2.0A
- 50-60 Hz
- Salida 24V
- 12.5A
- Máx. 300W
- IP66

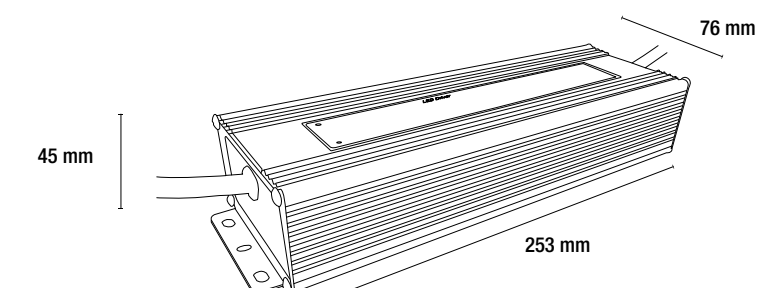

BRILLIANT®



EQUIPO AUXILIAR

XD70010.1

FUENTE DE ALIMENTACIÓN DIMMEABLE

FUENTE DE ALIMENTACIÓN
EQUIPO AUXILIARIP
20

- Fuente de alimentación dimmeable.
- Entrada 100~130 VAC
- 0.13A
- 50-60 Hz
- Salida 9~15V
- 700mA
- Máx. 10.5W
- IP20

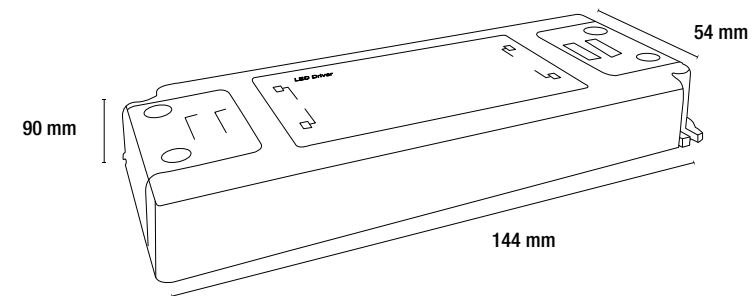

EQUIPO AUXILIAR

XD70031.1

FUENTE DE ALIMENTACIÓN DIMMEABLE

FUENTE DE ALIMENTACIÓN
EQUIPO AUXILIARIP
20

- Fuente de alimentación dimmeable.
- Entrada 100~130 VAC
- 0.4A
- 50-60 Hz
- Salida 25~45V
- 700mA
- Máx. 31.5W
- IP20

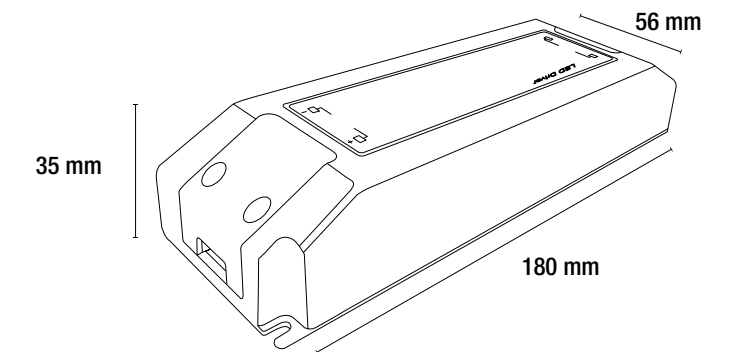

BRILLIANT®



EQUIPO AUXILIAR

XD35012.1

FUENTE DE ALIMENTACIÓN DIMMEABLE

FUENTE DE ALIMENTACIÓN
EQUIPO AUXILIARIP
20

- Fuente de alimentación dimmeable.
- Entrada 100~130 VAC
- 0.12A
- 50-60 Hz
- Salida 20~35V
- 350mA
- Máx. 12.3W
- IP20

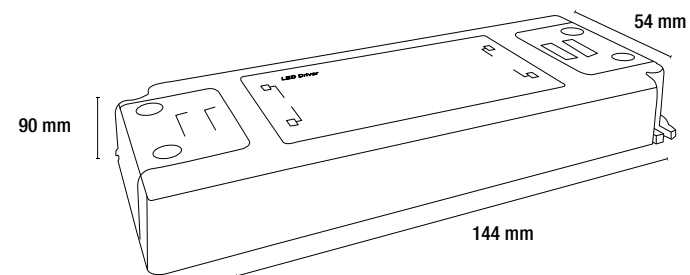

EQUIPO AUXILIAR

XD2460.1

FUENTE DE ALIMENTACIÓN DIMMEABLE

FUENTE DE ALIMENTACIÓN
EQUIPO AUXILIARIP
20

- Fuente de alimentación dimmeable.
- Entrada 100~277 VAC
- 0.76A
- 50-60 Hz
- Salida 24V
- 2.5A
- Máx. 60W
- IP20

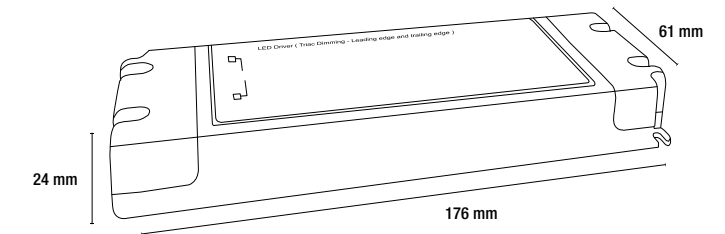

BRILLIANT®



EQUIPO AUXILIAR

XD1260.1

FUENTE DE ALIMENTACIÓN DIMMEABLE

FUENTE DE ALIMENTACIÓN
EQUIPO AUXILIARIP
20

- Fuente de alimentación dimmeable.
- Entrada 100~277 VAC
- 0.76A
- 50-60 Hz
- Salida 12V
- 5A
- Máx. 60W
- IP20

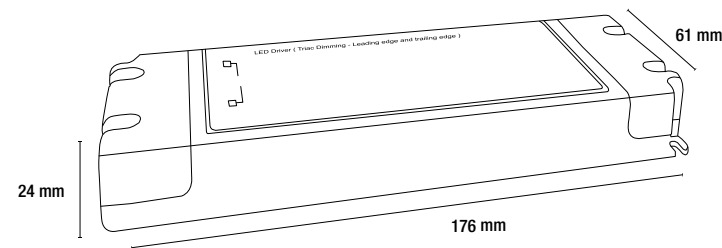

EQUIPO AUXILIAR

XD24150.1

FUENTE DE ALIMENTACIÓN DIMMEABLE

FUENTE DE ALIMENTACIÓN
EQUIPO AUXILIARIP
66

- Fuente de alimentación dimmeable.
- Entrada 100~277 VAC
- 1.81A
- 50-60 Hz
- Salida 24V
- 6.25A
- Máx. 150W
- IP66

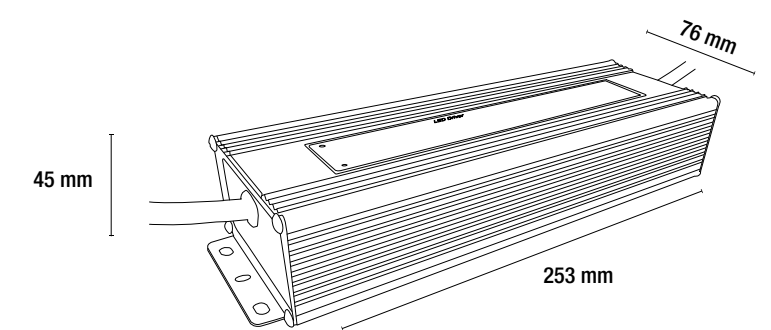

BRILLIANT®



EQUIPO AUXILIAR

XD12150.1

FUENTE DE ALIMENTACIÓN DIMMEABLE

FUENTE DE ALIMENTACIÓN

EQUIPO AUXILIAR

- Fuente de alimentación dimmeable.
- Entrada 100~277 VAC
- 1.81A
- 50-60 Hz
- Salida 12V
- 12.5A
- Máx. 150W
- IP66

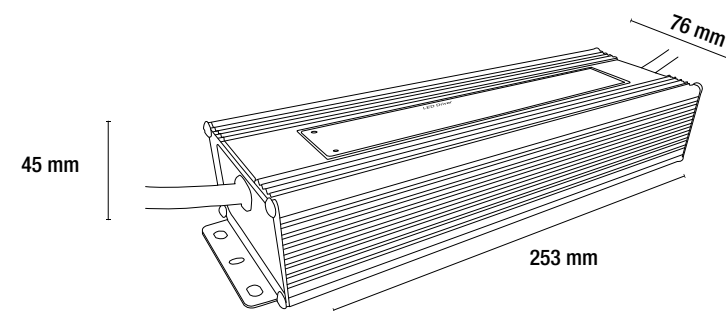
IP
66

EQUIPO AUXILIAR

LR103WS

• MINI AMPLIFICADOR

MINI AMPLIFICADOR

EQUIPO AUXILIAR

- Mini amplificador RGB
- 5~24VDC
- 120mm de cable
- 4.8gr
- protección de polaridad

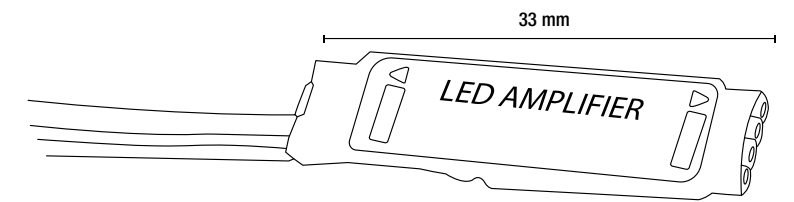
IP
20

BRILLIANT®



EQUIPO AUXILIAR

LR101WF

• MINI CONTROLADOR

MINI CONTROLADOR

EQUIPO AUXILIAR

- Mini controlador RGB
- 5~24VDC
- 120mm de cable
- 6.6gr
- 20 niveles de colores
- 5 niveles de brillo
- 10 niveles de velocidad
- ON / OFF
- Memoria automática
- DEMO

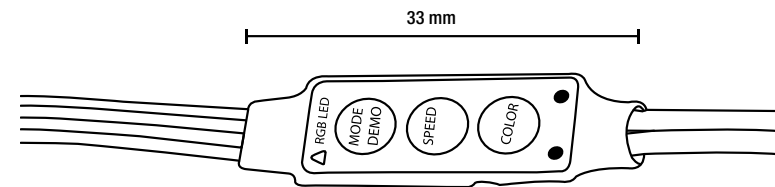
IP
20

EQUIPO AUXILIAR

LR103WF

• MINI AMPLIFICADOR

MINI AMPLIFICADOR

EQUIPO AUXILIAR

- Mini amplificador RGB
- 5~24VDC
- 120mm de cable
- 8.8gr
- protección de polaridad

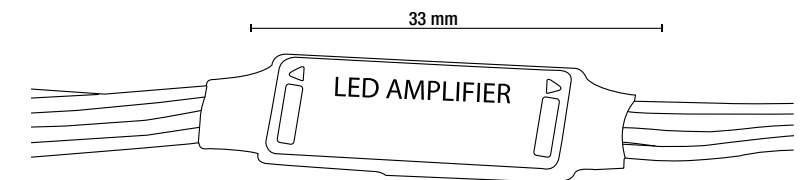
IP
20

BRILLIANT®



EQUIPO AUXILIAR

LR1032WS

- MINI AMPLIFICADOR

MINI AMPLIFICADOR

EQUIPO AUXILIAR

IP
20

- Mini amplificador monocromático
- 5~24VDC
- 120mm de cable
- 8.8gr
- Protección de polaridad

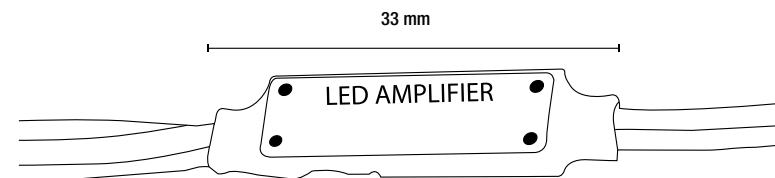

EQUIPO AUXILIAR

LR102WS

- MINI CONTROLADOR

MINI CONTROLADOR

EQUIPO AUXILIAR

IP
20

- Mini controlador monocromático
- 5V
- 120mm de cable
- 7.8gr
- 8 modos
- 10 niveles de brillo
- 10 niveles de velocidad
- ON / OFF
- Memoria automática

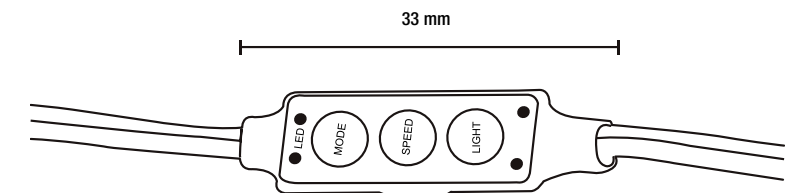

BRILLIANT®



EQUIPO AUXILIAR

LR102WD

• MINI CONTROLADOR

MINI CONTROLADOR
EQUIPO AUXILIARIP
20

- Mini controlador monocromático
- 5V
- 120mm de cable
- 16.8gr
- 8 modos
- 10 niveles de brillo
- 10 niveles de velocidad
- ON / OFF
- Memoria automática

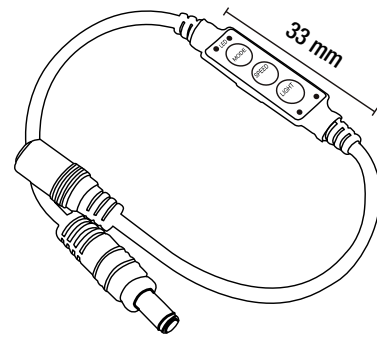
Debido a los constantes cambios tecnológicos, la información puede variar. Consulta www.brillanteiluminacion.com para ver nuestras actualizaciones.

EQUIPO AUXILIAR

LR101WS

• MINI CONTROLADOR

MINI CONTROLADOR
EQUIPO AUXILIARIP
20

- Mini controlador RGB
- 5~24VDC
- 120mm de cable
- 6.6gr
- 20 niveles de colores
- 5 niveles de brillo
- 10 niveles de velocidad
- ON / OFF
- Memoria automática
- DEMO

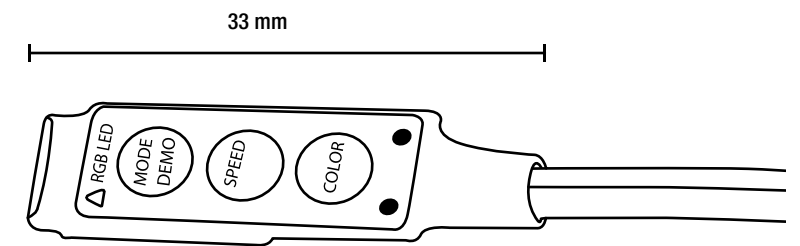
Debido a los constantes cambios tecnológicos, la información puede variar. Consulta www.brillanteiluminacion.com para ver nuestras actualizaciones.

BRILLIANT®



EQUIPO AUXILIAR

LSRC18120

• CONTROLADOR 181

CONTROLADOR 181
EQUIPO AUXILIARIP
44

- Controlador 127VAC
- 140w de consumo
- Modo Master/Slave
- Cambio de color, desvanecimiento, velocidad
- IP44

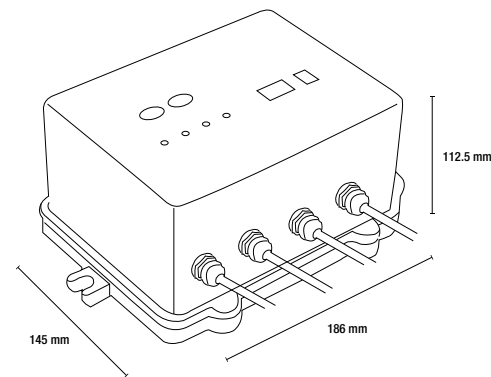

NOTA

EQUIPO AUXILIAR: Controlador DMX, Cable DMX y Set de conectores.

Debido a los constantes cambios tecnológicos, la información puede variar. Consulta www.brillanteiluminacion.com para ver nuestras actualizaciones.

EQUIPO AUXILIAR

XI1024DMX

• CONTROLADOR INALÁMBRICO PLEXUS

IP
20CONTROLADOR
INALÁMBRICO PLEXUS
EQUIPO AUXILIAR

- Controlador inalámbrico que controla hasta 2 universos a través de DMX512 o Art-Net como una interfaz independiente versátil o controlador vivo.
- Una interfaz principal se puede configurar para sincronizar la instalación de LED en todos los universos DMX.
- La carcasa de aluminio, Neutrik y otros componentes excelentes garantizan una alta fiabilidad.
- Soporte del estándar USB 2.0 ofrece características profesionales tales como alimentación a través de USB y Plug and Play.
- La Ranura integrada, permite ejecutar sofisticadas espectáculos sin necesidad de una PC.

Fuente de alimentación	Externa, CA 100 V - 240 V ~ 50/60 Hz entrada, CC 5,2 V y 1000 mA máx. salida por USB		
Consumo	2,5 W máx. (500 mA máx.)		
Soporte del estándar	USB 2.0		
Modo autónomo	Ranura integrada para tarjetas SD o SDHC		
Modo en vivo:	1024 canales DMX vía MADRIX, utilizar 2x DMX-OUT, 2x DMX-IN, 1 x DMX-OUT y 1x DMX-IN, o Art-Net.		
Conectividad	2 DMX-IN / OUT	1 puerto Internet RJ45	
Master-Slave	1 Puerto de extensión	1 Ranura para tarjeta SD	1 puerto USB
Integración del software	Varios dispositivos al mismo tiempo.		
Puerto de extensión	Funciona directamente de la caja.		
Programador de eventos	Serie de 15 pines para dispositivos analógicos o digitales		
Temp.de funcionamiento	Reloj interno.		
Temp.de almacenamiento	10 ° C a 50 ° C		
	-10 ° C a 70 ° C		

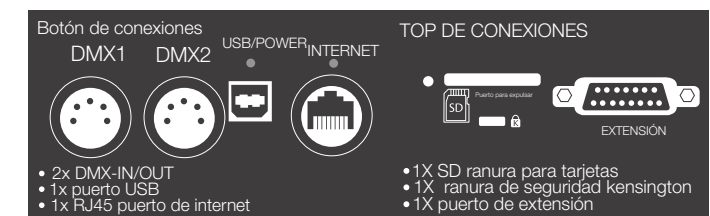
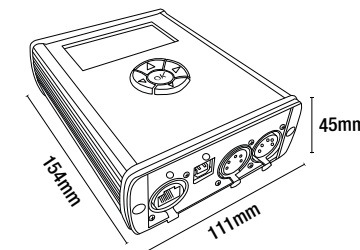
Debido a los constantes cambios tecnológicos, la información puede variar. Consulta www.brillanteiluminacion.com para ver nuestras actualizaciones.

BRILLIANT®



EQUIPO AUXILIAR

XD1512DMX

• CONTROLADOR INALÁMBRICO 512DMX

IP
20CONTROLADOR
INALÁMBRICO 512DMX

EQUIPO AUXILIAR

- Controlador DMX inalámbrico.
- Diseñado para iluminación escénica, espectáculos artísticos, iluminación de estadios, sistemas de iluminación urbana, estaciones de tv, centros de conferencias, teatros profesionales, parques temáticos, salas de baile, bares, etc.
- Uso solo en interiores.

Salto de frecuencia	2.4GHz
Sistema inalámbrico	512 canales y 7 grupos
Banda de transmisión	2.4GHz ISM(2.4-2.525GHz)
Transmisión	Hasta 150m
Operación	Hasta 7 sistemas simultáneamente
Grupo de canales	LED de 7 canales
Canales	126
Potencia de transmisor	23dBm
Sensibilidad del transmisor	-94dBm
Fuente de alimentación	5VDC, 500mA (Adaptador incluido)

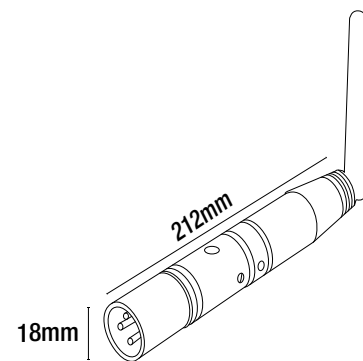
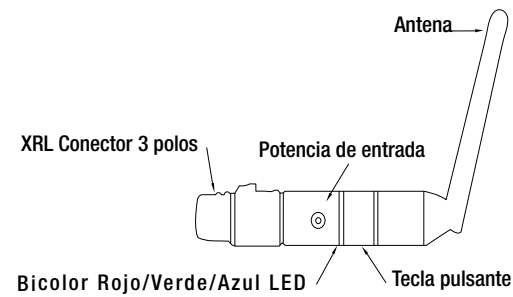

EQUIPO AUXILIAR

LSTICKSUN2

• MEMORIA STAND ALONE

IP
20

MEMORIA STAND ALONE

EQUIPO AUXILIAR

- 128 Canales DMX
- 500 Escenas
- 1 Zona
- 5~12 VDC
- 300 mA
- Conexión USB
- Temp. de Op.: -0~50°C
- Dimensiones: 86*86*11mm
- Vidrio y plástico
- IP20

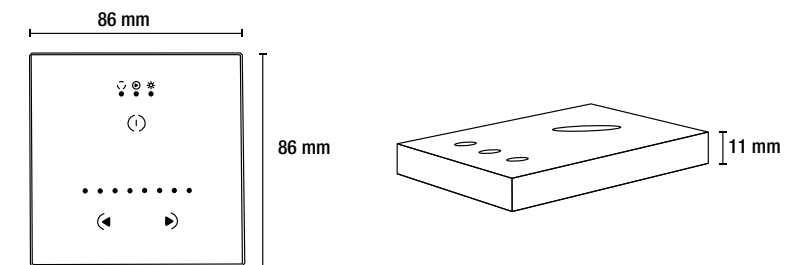

NOTA
Equipo auxiliar: Cable DMX y Set de conectores.



BRILLIANT®



EQUIPO AUXILIAR

LSTICKSUN3

• MEMORIA STAND ALONE 128KB



EQUIPO AUXILIAR

LSUDMX

• CONTROL DMX

MEMORIA STAND ALONE
EQUIPO AUXILIARIP
20

- 1024 Canales DMX
- 500 Escenas
- 10 Zona
- 5~12 VDC
- 300 mA
- Conexión USB
- Temp. de Op.: -0~50°C
- Dimensiones: 106*146*11mm
- Vidrio y plástico
- IP20

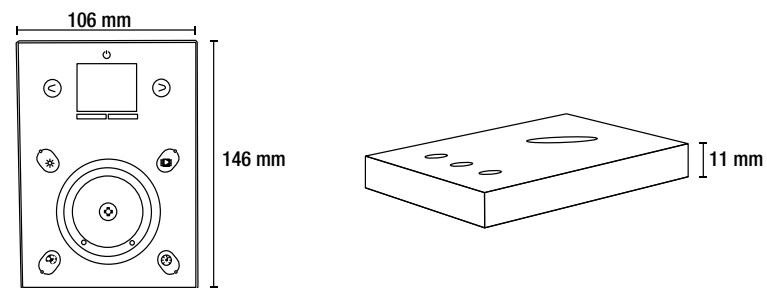

NOTA
Equipo auxiliar: Cable DMX y Set de conectores.

CONTROL DMX
EQUIPO AUXILIARIP
20

- 12 Canales DMX
- 1 Escena
- 5 VDC
- 0.3 A
- Conexión USB
- Temp. de Op.: -10~45°C
- Dimensiones: 63*26*28mm
- Plástico
- IP20

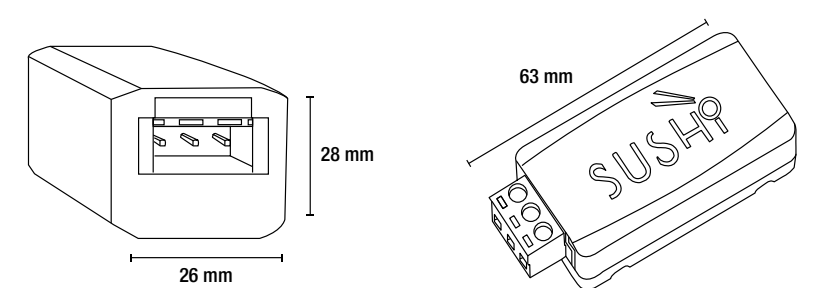

NOTA
Necesario registro en internet



BRILLIANT®



EQUIPO AUXILIAR

LMEMO1

• CONTROL DMX

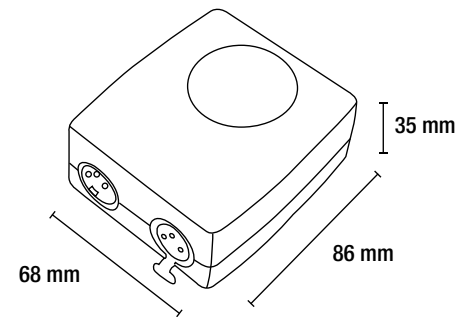
CONTROL DMX
EQUIPO AUXILIARIP
20

- 512 Canales DMX
- 99 Escenas
- 1 Zona
- 5~5.5 VDC
- 300 mA
- Conexión USB
- Temp. de Op.: -0~50°C
- Dimensiones: 86*68*35mm
- Plástico
- IP20

NOTA
Necesario registro en internet

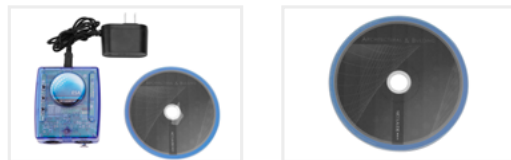

Debido a los constantes cambios tecnológicos, la información puede variar. Consulta www.brillanteiluminacion.com para ver nuestras actualizaciones.



EQUIPO AUXILIAR

LMN2

• CONTROLADOR NEBULA

IP
20CONTROLADOR NEBULA
EQUIPO AUXILIAR

- Frecuencia de 24MHz
- Los puertos permiten la compatibilidad con la conexión en cadena para conectar linealmente varios dispositivos con facilidad.
- Con 9 indicadores para demostración de estatus con opción de apagado.
- Temperatura de funcionamiento: -10 ° C hasta 70 ° C
- Temperatura de almacenamiento: -20 ° C hasta 85 ° C
- Utilizado en productos de tiras inteligentes RGB, INTELLITUBES, VIDEO NEON FLEX O VIDEO FLEX INTELIGENTE.

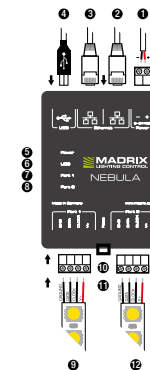

- 1) Poder
- 2) Puerto derecho de la entrada de internet: Estado de Leds
- 3) Puerto izquierdo de la entrada de internet: Estado de Leds
- 4) Puerto USB
- 5) Estado de encendido.
- 6) Estado de USB
- 7) Estado del puerto 1
- 8) Estado del puerto 2
- 9) Puerto 1
- 10) Botón de reiniciado
- 11) Puerto derecho de la entrada de internet: Estado de Leds
- 12) Puerto 2

Debido a los constantes cambios tecnológicos, la información puede variar. Consulta www.brillanteiluminacion.com para ver nuestras actualizaciones.

Potencia DC 5 V - 24 V, A) a través de terminal de tornillo de 2 pines (12 A máx.), B) a través de USB de 5 V, C) a través del puerto 1 o 2 procedente de LED.
Carga máxima de 6 A por puerto cuando se alimenta a través de LED

Consumo <1,5 W durante el funcionamiento normal
300 mA máx.)

Voltaje 5VDC-24V (300mA Máx)
A) Terminal con tornillo Vía 2-pin(12A máx)
B) Vía USB 5V
C) Vía puerto y o 2 del LED; 6A máx. Carga por puerto cuando se suministra a través de LEDS

USB USB 2.0, Tipo puerto B

Salida de datos 8x512 canales SPI TTL(Máxima salida por puerto 680RGB LEDs/512 RGBW LEDs/ 2048 1- canales de LEDs

Puertos 2 puertos (vía 2x4-pin (A través de terminales de tornillo enchufables)

Internet 2x RJ45, Auto MDI-X, 10/100MBits(compatible con 1Gbit/s)

LED compatibles APA101, APA102, APA104, APA106, GS8207, GW6201, GW6205, LPD1882S, LPD6803, LPD8806, MBI6120, P9883, SJ1221, SK6812, SK6822, SM16703, SM16716, TLS3001, TLS3008, TM1804, TM1809, TM1812, TM1814, TM1829, UCS1903, UCS2903, UCS512B3, UCS8904, UCS9812S, WS2801, WS2803, WS2811, WS2811S, WS2812, WS2812B, WS2813, WS2815, WS2818, WS2822S, Direcccionamiento WS2822S

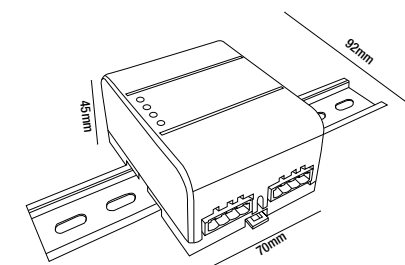



EQUIPO AUXILIAR

XSDA10.1

• DIMMER



EQUIPO AUXILIAR

XDDMX3C

• DECODIFICADOR 3 CANALES 8A

DIMMER
EQUIPO AUXILIAR

- Dimmer automático
- Protocolo 0~10V
- 5~24 VDC
- 8A
- 1 Canal
- Temp. de Op.: -20~40°C
- Dimensiones: 108*42*27mm
- Aluminio
- IP30
- PWM evita parpadeos a bajos niveles de dimmeo

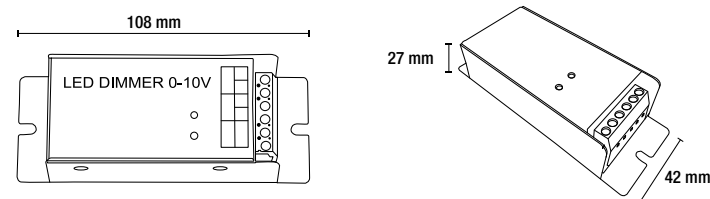
IP
30DECODIFICADOR
3 CANALES 8A
EQUIPO AUXILIAR

- Acepta la señal de control digital estándar internacional DMX512 ampliamente utilizada, convertirla en señal PWM para activar la iluminación LED RGB.
- Adecuado para todo tipo de lámparas LED de voltaje constante, como módulo LED RGB, tira LED, cadena de luz, etc.
- Los decodificadores se pueden conectar con la línea de señal a través del puerto de red o el enchufe XLR para continuar expandiendo el canal, y aceptar la dirección de configuración manual mediante el interruptor DIP, controlar diferentes efectos de iluminación de decodificadores múltiples a través de la consola DMX.



Potencia de salida	12V: ≤288W, 24V: ≤576W
Voltaje	DC12V ~ 24V
Consumo de energía	<1W
Corriente de salida	<8A
Transmitir señal	Señal DMX
Salida gris	RGB cada 256 niveles
Salida	3 canales
Peso neto	285g
Temperatura de trabajo	-20-60°C
Modo	9

Cuando el decodificador no está conectado con la consola DMX, la máquina se puede configurar como controlador maestro mediante el código DIP, y se pueden sincronizar múltiples decodificadores.

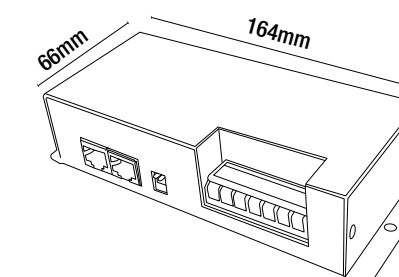
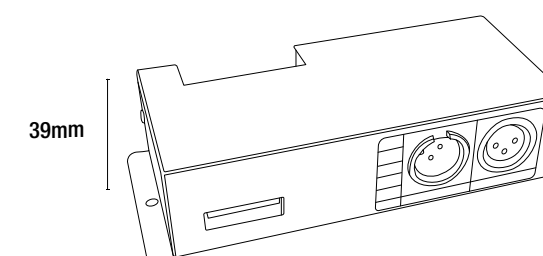

BRILLIANT®



EQUIPO AUXILIAR

XDDMX4C

• DECODIFICADOR 4 CANALES 6A

DECODIFICADOR
4 CANALES 6A

EQUIPO AUXILIAR

- Acepta la señal de control digital estándar internacional DMX512 ampliamente utilizada, convertirla en señal PWM para activar la iluminación LED RGB.
- Adecuado para todo tipo de lámparas LED de voltaje constante, como módulo LED RGB, tira LED, cadena de luz, etc.
- Los decodificadores se pueden conectar con la línea de señal a través del puerto de red o el enchufe XLR para continuar expandiendo el canal, y aceptar la dirección de configuración manual mediante el interruptor DIP, controlar diferentes efectos de iluminación de decodificadores múltiples a través de la consola DMX.



Potencia de salida	12V: ≤288W, 24V: ≤576W
Voltaje	DC12V ~ 24V
Consumo de energía	<1W
Corriente de salida	<6 a 8A
Transmitir señal	Señal DMX
Salida gris	RGB cada 256 niveles
Salida	4 canales
Peso neto	285g
Temperatura de trabajo	-20-60°C
Modo	9

Cuando el decodificador no está conectado con la consola DMX, la máquina se puede configurar como controlador maestro mediante el código DIP, y se pueden sincronizar múltiples decodificadores.

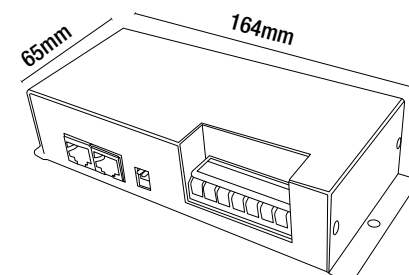
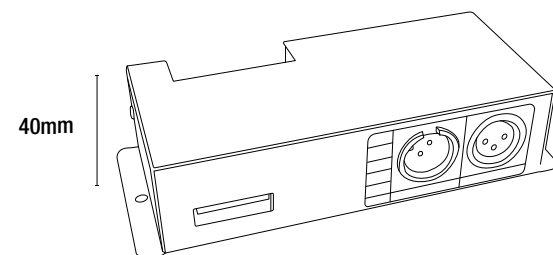

Debido a los constantes cambios tecnológicos, la información puede variar. Consulta www.brillanteiluminacion.com para ver nuestras actualizaciones.



EQUIPO AUXILIAR

LSL4DMX

• AMPLIFICADOR DMX

AMPLIFICADOR DMX

EQUIPO AUXILIAR

- Amplificador DMX
- 4 canales
- Temp. de Op.: -20~45°C
- Dimensiones: 280*200*75mm
- 1.25kg
- IP66

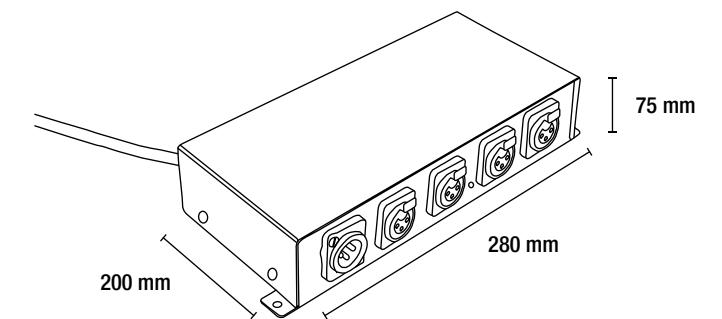
IP
20

Debido a los constantes cambios tecnológicos, la información puede variar. Consulta www.brillanteiluminacion.com para ver nuestras actualizaciones.

BRILLIANT®



EQUIPO AUXILIAR

LDMXCON
 CONECTORES

 CONECTORES
 EQUIPO AUXILIAR

- Conectores DMX hembra y macho

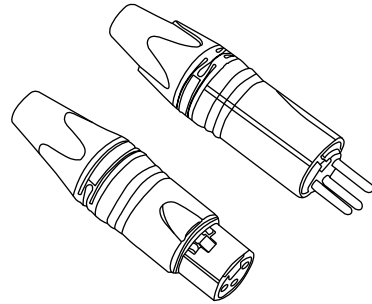

ACCESORIOS

LW10021
 FUNDA TERMOCONTRÁCTIL

 FUNDA TERMOCONTRÁCTIL
 ACCESORIO

- Funda termocontráctil: 5/8"
- Contracción: 2:1
- Aislamiento: 1000W
- Material: Poliolefina
- Temperatura: -50°~110°

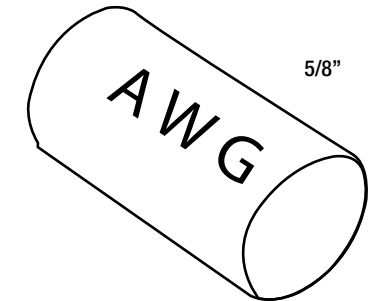

BRILLIANT®

ACCESORIOS

LW10121

FUNDA TERMOCONTRÁCTIL

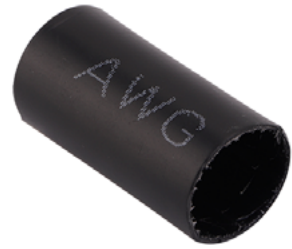

FUNDA TERMOCONTRÁCTIL

ACCESORIO

- Funda termocontráctil: 1.5"
- Contracción: 3:1
- Aislamiento: 1000W
- Material: Poliolefina con adhesivo
- Temperatura: -50°~110°

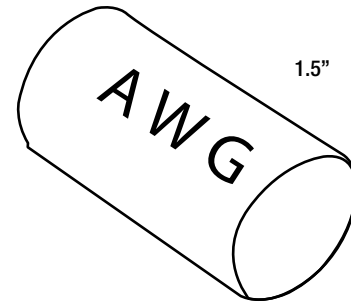

CONECTOR

ACCESORIO

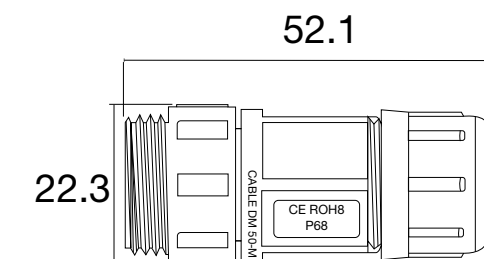
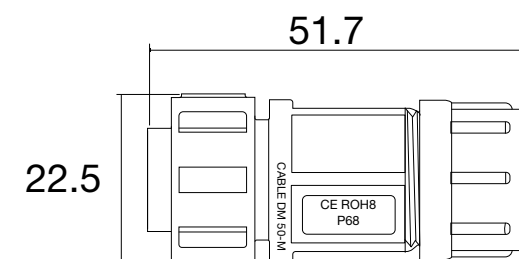

- Conector intermedio para conexiones continuas.
- Carcasa resistente al fuego, nylon resistente al fuego v-0
- PIN de latón.
- 15A/pin
- Voltaje: 500V

ENCHUFE
3PINESSOCKET
3PINESENCHUFE
4PINESSOCKET
4PINES

BRILLIANT®



ACCESORIOS

XSLNCI

• CONECTOR 2 PINES IP68



CONECTOR 2 PINES IP68

ACCESORIO

- Conector intermedio de 2 pines, IP68.
- Uso en tiras led monocromáticas.
- IP68, clase de impermeabilidad del más alto nivel, resistente a la intemperie, a prueba de humedad, a prueba de polvo, anti-UV.
- Uso en exteriores.
- Carcasa de nailon ignífugo, resistente a altas temperaturas, retardante de llama V-0, seguro de usar.
- Se pueden utilizar para reparar y extender cables de alimentación.
- Aplicable a la fuente de alimentación, red, equipos de comunicación, iluminación, etc.

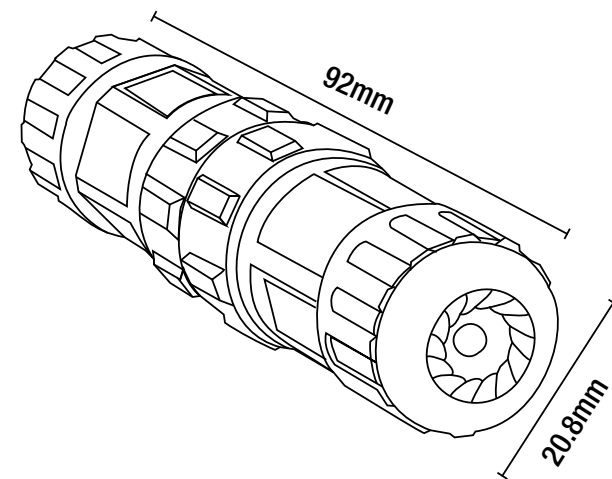
Debido a los constantes cambios tecnológicos, la información puede variar. Consulta www.brillanteiluminacion.com para ver nuestras actualizaciones.

ACCESORIOS

XSLNCI.3

• CONECTOR 3 PINES IP68



CONECTOR 3 PINES IP68

ACCESORIO

- Conector intermedio de 3 pines, IP68.
- Uso en tiras led duales.
- IP68, clase de impermeabilidad del más alto nivel, resistente a la intemperie, a prueba de humedad, a prueba de polvo, anti-UV.
- Uso en exteriores.
- Carcasa de nailon ignífugo, resistente a altas temperaturas, retardante de llama V-0, seguro de usar.
- Se pueden utilizar para reparar y extender cables de alimentación.
- Aplicable a la fuente de alimentación, red, equipos de comunicación, iluminación, etc.

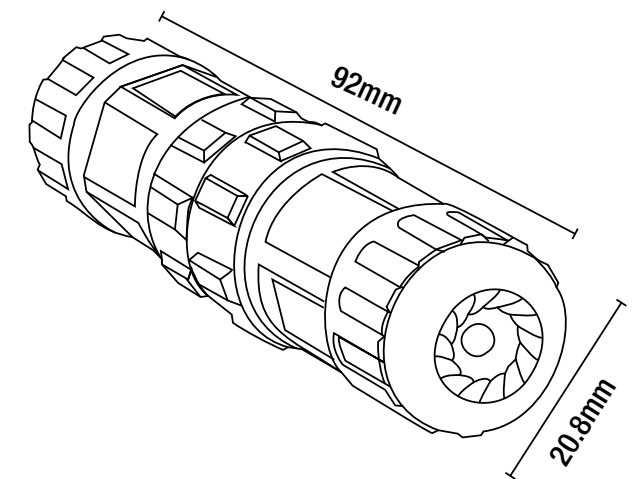
Debido a los constantes cambios tecnológicos, la información puede variar. Consulta www.brillanteiluminacion.com para ver nuestras actualizaciones.

BRILLIANT®



ACCESORIOS

XSLNCI.4

• CONECTOR 4 PINES IP68



CONECTOR 4 PINES IP68

ACCESORIO

- Conector intermedio de 4 pines, IP68.
- Uso en tiras led RGB & RGBW
- IP68, clase de impermeabilidad del más alto nivel, resistente a la intemperie, a prueba de humedad, a prueba de polvo, anti-UV.
- Uso en exteriores.
- Carcasa de nailon ignífugo, resistente a altas temperaturas, retardante de llama V-0, seguro de usar.
- Se pueden utilizar para reparar y extender cables de alimentación.
- Aplicable a la fuente de alimentación, red, equipos de comunicación, iluminación, etc.

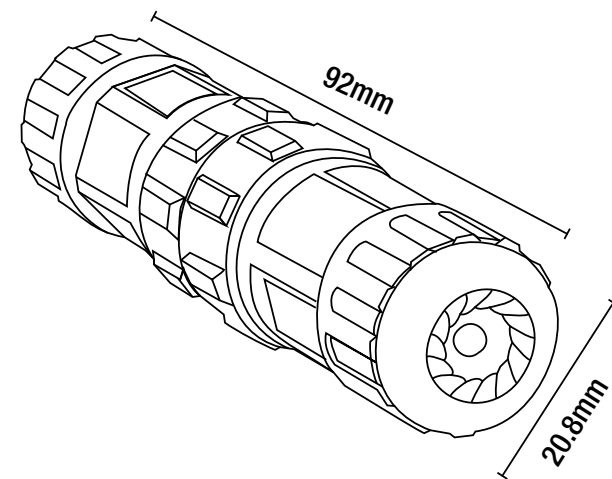

ACCESORIOS

LCABLE12

• CABLE DMX

CABLE DMX

ACCESORIO

- Cable DMX para señal RGB
- Calibre 2x22

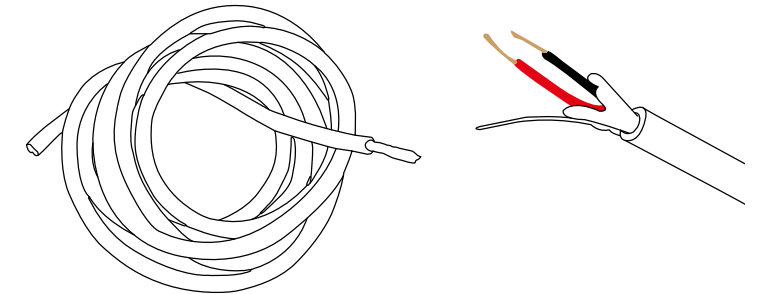

ACCESORIOS

LC4PIN

• CABLE 4 PINES

CABLE 4PINES
 ACCESORIO

- Cable de 4 pines para señal RGB
- 4x20 AWG

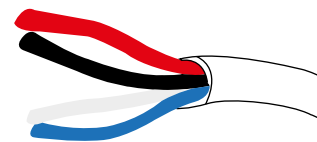
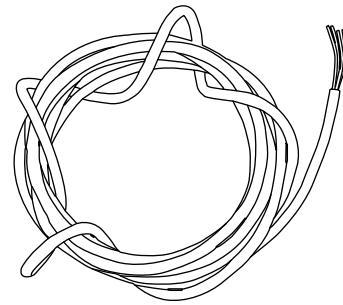

ACCESORIOS

LC5PIN

• CABLE 5 PINES

CABLE 5 PINES
 ACCESORIO

- Cable de 5 pines para señal RGBW
- 5x20 AWG

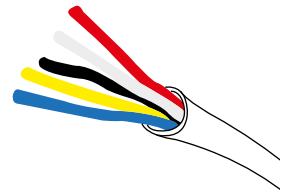
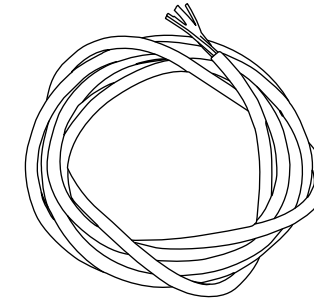



ACCESORIOS

VHB4611

• CINTA VHB

CINTA VHB
ACCESORIO

- Adhesivo de uso general, espuma dura resistente a altas temperaturas.
- Cintas formadas por una masa de adhesivo acrílico espumado.
- Puede sustituir a fijaciones mecánicas (remaches, puntos de soldadura, tornillos) o adhesivos líquidos, eliminando la necesidad de taladrado, lijado, rectificado, atornillado, soldado y limpieza.
- La alta absorción dinámica de tensión reduce la vibración y la tensión por impacto.
- Unión permanente rápida y fácil de usar, proporciona una elevada resistencia y durabilidad a largo plazo.
- El adhesivo sensible a la presión une al entrar en contacto y permite la manipulación inmediata.
- Uniones prácticamente invisibles que hacen que las superficies. Permite resistir temperaturas extremas, lo que las hace idóneas para aplicaciones donde las piezas se sometan a procesos de pintura en polvo.
- Permite el uso de materiales más finos, ligeros y de distinta naturaleza.
- Conformabilidad de espuma: Duras

Espesor	1.1mm
Resistencia a temperatura °C	+150 (Largo plazo)
Resistencia a temperatura °C	+232 (Corto plazo)
Resistencia a temperatura inicial	450
Resistencia a disolventes	Alta
Adhesión relativa (Alta energía superficial)	Alta
Adhesión relativa (Baja de energía superficial)	Baja
Adhesión a pelado sobre acero inoxidable	20N/cm
Temperatura de funcionamiento máx.	232°C
Aplicación de temperatura -Ambiente	50°F

**Adhesión instantánea.**

La espuma acrílica sensible a la presión une ambos sustratos instantáneamente sin necesidad de tiempo de curado.

Distribución de esfuerzos

Al adherir la cinta a lo largo de las superficies pegadas se distribuye uniformemente el esfuerzo.

Absorción de impactos.

La espuma acrílica de célula cerrada posee propiedades de absorción de vibraciones y amortiguación de impactos y está disponible en diferentes espesores.

Conformabilidad

La cinta adhesiva de altas prestaciones es flexible y conformable, se adapta perfectamente a las irregularidades de los sustratos aún cuando no exista un paralelismo total entre las superficies manteniendo una fuerte cohesión interna.

Debido a los constantes cambios tecnológicos, la información puede variar. Consulta www.brillanteiluminacion.com para ver nuestras actualizaciones.



ACCESORIOS

TREX

• SELLADOR Y ADHESIVO

PEGAMENTO TREX
ACCESORIO

- Sellador y adhesivo.
- Uso interior y exterior.
- Fuerza de adhesión extremadamente alta.
- Adherencia inicial extrema.
- Se puede pintar de forma inmediata.
- Se puede pintar de forma inmediata.
- Utilizado para fijar elementos de decoración, espejos en paredes, buzones en paredes, maceteros y reparar jarrones.

Base	SMX Hybrid Polymer
Consistencia	Pasta estable
Sistema de curado	Curado con humedad
Formación de piel* (a 20 °C y 65 % de humedad relativa)	Ca. 4 min
Velocidad de curado* (a 20 °C y 65 % de humedad relativa)	Ca. 2 mm/24h
Dureza	Ca. 55 ± 5 Shore A
Densidad	1,46 g/ml
Contorsión máxima permitida-Tolerancia de voltaje	± 20 %
Resistencia a la temperatura	-40°C → 90°C
Tensión máxima (DIN 53504)	2,10 N/mm²
Módulo de elasticidad 100 % (DIN 53504)	1,60 N/mm²
Temperatura de aplicación	5°C -- 35°C

Debido a los constantes cambios tecnológicos, la información puede variar. Consulta www.brillanteiluminacion.com para ver nuestras actualizaciones.



Av. Río Consulado No. 121, Col. Arenal Del. Azcapotzalco, C.P. 02980, CDMX, México



BRILLANTE ILUMINACIÓN